

FSA 30.0

STIHL



- 2 - 27 Gebrauchsanleitung
- 27 - 51 Návod k použití
- 52 - 77 Használati utasítás
- 77 - 103 Instrukcja użytkowania
- 103 - 133 Ръководство за употреба
- 133 - 158 Instrucțiuni de utilizare



Inhaltsverzeichnis

| | | |
|----|--|----|
| 1 | Vorwort..... | 2 |
| 2 | Informationen zu dieser Gebrauchsanleitung..... | 2 |
| 3 | Übersicht..... | 3 |
| 4 | Sicherheitshinweise..... | 4 |
| 5 | Motorsense einsatzbereit machen..... | 12 |
| 6 | Akku laden und LEDs..... | 12 |
| 7 | Motorsense zusammenbauen..... | 13 |
| 8 | Motorsense für den Benutzer einstellen... .. | 15 |
| 9 | Akku einsetzen und herausnehmen..... | 16 |
| 10 | Motorsense einschalten und ausschalten. .. | 17 |
| 11 | Motorsense und Akku prüfen..... | 17 |
| 12 | Mit der Motorsense arbeiten..... | 18 |
| 13 | Nach dem Arbeiten..... | 18 |
| 14 | Transportieren..... | 18 |
| 15 | Aufbewahren..... | 19 |
| 16 | Reinigen..... | 19 |
| 17 | Warten..... | 20 |
| 18 | Reparieren..... | 20 |
| 19 | Störungen beheben..... | 20 |
| 20 | Technische Daten..... | 21 |
| 21 | Kombinationen aus Schneidwerkzeugen und Schutzen..... | 22 |
| 22 | Ersatzteile und Zubehör..... | 23 |
| 23 | Entsorgen..... | 23 |
| 24 | EU-Konformitätserklärung..... | 23 |
| 25 | Anschriften..... | 23 |
| 26 | Allgemeine Sicherheitshinweise für Elektrowerkzeuge..... | 24 |

1 Vorwort

Liebe Kundin, lieber Kunde,

es freut uns, dass Sie sich für STIHL entschieden haben. Wir entwickeln und fertigen unsere Produkte in Spitzenqualität entsprechend der Bedürfnisse unserer Kunden. So entstehen Produkte mit hoher Zuverlässigkeit auch bei extremer Beanspruchung.

STIHL steht auch für Spitzenqualität beim Service. Unser Fachhandel gewährleistet kompetente Beratung und Einweisung sowie eine umfassende technische Betreuung.

STIHL bekennt sich ausdrücklich zu einem nachhaltigen und verantwortungsvollen Umgang mit der Natur. Diese Gebrauchsanleitung soll Sie unterstützen, Ihr STIHL Produkt über eine lange Lebensdauer sicher und umweltfreundlich einzusetzen.

Wir danken Ihnen für Ihr Vertrauen und wünschen Ihnen viel Freude mit Ihrem STIHL Produkt.



Dr. Nikolas Stihl

WICHTIG! VOR GEBRAUCH LESEN UND AUFBEWAHREN.

2 Informationen zu dieser Gebrauchsanleitung

2.1 Geltende Dokumente

Es gelten die lokalen Sicherheitsvorschriften.

- ▶ Zusätzlich zu dieser Gebrauchsanleitung folgende Dokumente lesen, verstehen und aufbewahren:
 - Gebrauchsanleitung und Verpackung des verwendeten Schneidwerkzeugs
 - Sicherheitsinformation für STIHL Akkus und Produkte mit eingebautem Akku: www.stihl.com/safety-data-sheets

2.2 Kennzeichnung der Warnhinweise im Text

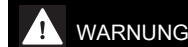

- Der Hinweis weist auf Gefahren hin, die zu schweren Verletzungen oder zum Tod führen können.
 - ▶ Die genannten Maßnahmen können schwere Verletzungen oder Tod vermeiden.

HINWEIS

- Der Hinweis weist auf Gefahren hin, die zu Sachschaden führen können.
 - ▶ Die genannten Maßnahmen können Sachschaden vermeiden.

2.3 Symbole im Text



Dieses Symbol verweist auf ein Kapitel in dieser Gebrauchsanleitung.

3 Übersicht

3.1 Motorsense, Akku und Ladegerät

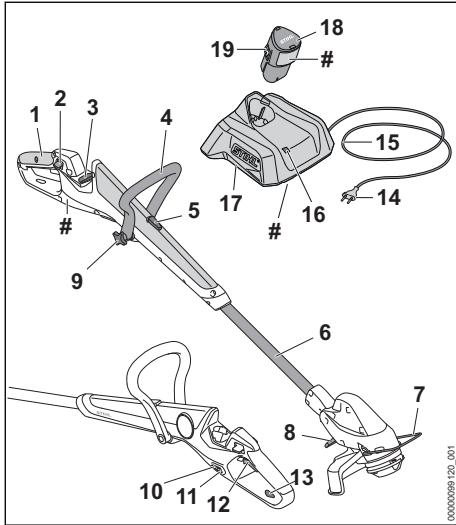

- 1 Bedienungsgriff**
Der Bedienungsgriff dient zum Bedienen, Halten und Führen der Motorsense.
- 2 Sperrhebel**
Der Sperrhebel entsperrt den Schalthebel.
- 3 Akku-Schacht**
Der Akku-Schacht nimmt den Akku auf.
- 4 Rundumgriff**
Der Rundumgriff dient zum Halten und Führen der Motorsense.
- 5 Sperrknopf**
Der Sperrknopf blockiert die Längenverstellung des Schafts.
- 6 Schaft**
Der Schaft verbindet alle Bauteile.
- 7 Abstandhalter**
Der Abstandhalter schützt Gegenstände vor Kontakt mit dem Schneidwerkzeug.
- 8 Hebel**
Der Hebel blockiert die Winkelverstellung zwischen Schaft und Motorgehäuse.
- 9 Sterngriffmutter**
Die Sterngriffmutter klemmt den Rundumgriff auf dem Schaft fest.
- 10 LEDs**
Die LEDs zeigen den Ladezustand des Akkus und Störungen an.

11 Drucktaste

Die Drucktaste aktiviert die LEDs an der Motorsense.

12 Schalthebel

Der Schalthebel schaltet die Motorsense ein und aus.

13 Öse

Die Öse dient zum Aufhängen der Motorsense.

14 Netzstecker

Der Netzstecker verbindet die Anschlussleitung mit einer Steckdose

15 Anschlussleitung

Die Anschlussleitung verbindet das Ladegerät mit dem Netzstecker.

16 LED

Die LED zeigt den Status des Ladegeräts an.

17 Ladegerät

Das Ladegerät lädt den Akku.

18 Akku

Der Akku versorgt die Motorsense mit Energie.

19 Rasthaken

Der Rasthaken hält den Akku im Akku-Schacht.

Leistungsschild mit Maschinenummer

3.2 Schutz und Schneidwerkzeuge

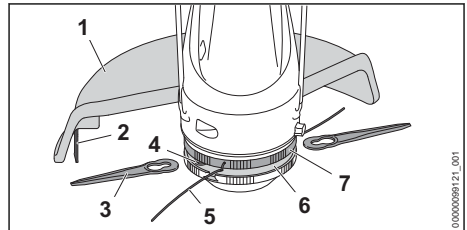

1 Schutz

Der Schutz schützt den Benutzer vor hochgeschleuderten Gegenständen und vor Kontakt mit dem Schneidwerkzeug.

2 Ablängmesser

Das Ablängmesser kürzt Mähfäden während der Arbeit auf die richtige Länge.

3 Messer

Die Messer schneiden Gras.

4 Aufnahme

Die Aufnahme dient zur Befestigung der Messer.

5 Mähfäden

Die Mähfäden schneiden Gras.

6 Mähkopf

Der Mähkopf hält die Mähfäden und die Messer.

7 Lüfterrad

Das Lüfterrad kühlt den Elektromotor.

3.3 Symbole

Die Symbole können auf der Motorsense, dem Schneidwerkzeug, dem Akku und dem Ladegerät sein und bedeuten Folgendes:

 Dieses Symbol gibt an, dass die Länge des Schafts verstellt werden kann.

 Dieses Symbol gibt an, dass der Bedienungshandgriff um 90° gedreht werden kann.

 Dieses Symbol gibt an, wie weit der Mähfaden eingeführt wird.

 Dieses Symbol gibt an, in welche Richtung der Mähfaden eingeführt wird.

 Dieses Symbol gibt die Höchstdrehzahl des Schneidwerkzeugs an.

 **LWA** Garantierter Schalleistungspegel nach Richtlinie 2000/14/EG in dB(A) um Schallemissionen von Produkten vergleichbar zu machen.

 Die Angabe neben dem Symbol weist auf den Energieinhalt des Akkus nach Spezifikation des Zellenherstellers hin. Der in der Anwendung zur Verfügung stehende Energieinhalt ist geringer.

 Elektrogerät in einem geschlossenen und trockenen Raum betreiben.

 Produkt nicht mit dem Hausmüll entsorgen.

 Gebrauchsanleitung lesen, verstehen und aufbewahren.

4 Sicherheitshinweise**4.1 Warnsymbole****4.1.1 Warnsymbole**

Die Warnsymbole auf der Motorsense, dem Akku oder dem Ladegerät bedeuten Folgendes:

 Sicherheitshinweise und deren Maßnahmen beachten.



Gebrauchsanleitung lesen, verstehen und aufbewahren.



Schutzbrille tragen.



Motorsense und Ladegerät vor Regen und Feuchtigkeit schützen.



Sicherheitshinweise zu hochgeschleuderten Gegenständen und deren Maßnahmen beachten.



Sicherheitsabstand einhalten.



Akku während Arbeitsunterbrechungen, des Transports, der Aufbewahrung, Wartung oder Reparatur herausnehmen.



Akku vor Hitze und Feuer schützen.



Akku vor Regen und Feuchtigkeit schützen und nicht in Flüssigkeiten tauchen.

4.1.2 Schutz für Mähköpfe

Die Warnsymbole auf dem Schutz für Mähköpfe bedeuten Folgendes:



Diesen Schutz für Mähköpfe verwenden.



Diesen Schutz nicht für Dickichtmesser verwenden.

4.2 Bestimmungsgemäße Verwendung

Der Rasentrimmer/Rasenkantenschneider (Motorsense) STIHL FSA 30.0 dient zum Mähen von Gras.

Die Motorsense darf bei Regen nicht verwendet werden.

Der Akku STIHL AS versorgt die Motorsense mit Energie.

▲ WARNUNG

- Akkus und Ladegeräte, die nicht von STIHL für die Motorsense freigegeben sind, können Brände und Explosionen auslösen. Personen können schwer verletzt oder getötet werden und Sachschaden kann entstehen.
 - ▶ Motorsense mit einem Akku STIHL AS verwenden.
 - ▶ Akku STIHL AS mit einem Ladegerät STIHL AL 1 laden.
- Falls die Motorsense, der Akku oder das Ladegerät nicht bestimmungsgemäß verwendet werden, können Personen schwer verletzt oder getötet werden und Sachschaden kann entstehen.
 - ▶ Motorsense, Akku und Ladegerät so verwenden, wie es in dieser Gebrauchsanleitung beschrieben ist.

4.3 Anforderungen an den Benutzer

▲ WARNUNG

- Benutzer ohne eine Unterweisung können die Gefahren der Motorsense, des Akkus und des Ladegeräts nicht erkennen oder nicht einschätzen. Der Benutzer oder andere Personen können schwer verletzt oder getötet werden.



- ▶ Gebrauchsanleitung lesen, verstehen und aufbewahren.

- ▶ Falls die Motorsense, der Akku oder das Ladegerät an eine andere Person weitergegeben wird: Gebrauchsanleitung mitgeben.
- ▶ Sicherstellen, dass der Benutzer folgende Anforderungen erfüllt:
 - Der Benutzer ist ausgeruht.

– Der Benutzer ist körperlich, sensorisch und geistig fähig, die Motorsense, den Akku und das Ladegerät zu bedienen und damit zu arbeiten. Falls der Benutzer körperlich, sensorisch oder geistig eingeschränkt dazu fähig ist, darf der Benutzer nur

unter Aufsicht oder nach Anweisung durch eine verantwortliche Person damit arbeiten.

- Der Benutzer kann die Gefahren der Motorsense, des Akkus und des Ladegeräts erkennen und einschätzen.
- Der Benutzer ist volljährig oder der Benutzer wird entsprechend nationaler Regelungen unter Aufsicht in einem Beruf ausgebildet.
- Der Benutzer hat eine Unterweisung von einem STIHL Fachhändler oder einer fachkundigen Person erhalten, bevor er das erste Mal mit der Motorsense arbeitet und das Ladegerät verwendet.
 - Der Benutzer ist nicht durch Alkohol, Medikamente oder Drogen beeinträchtigt.
 - ▶ Falls Unklarheiten bestehen: Einen STIHL Fachhändler aufsuchen.

4.4 Bekleidung und Ausstattung

▲ WARNUNG

- Während der Arbeit können Gegenstände mit hoher Geschwindigkeit hochgeschleudert werden. Der Benutzer kann verletzt werden.



- ▶ Eine eng anliegende Schutzbrille tragen. Geeignete Schutzbrillen sind nach Norm EN 166 oder nach nationalen Vorschriften geprüft und mit der entsprechenden Kennzeichnung im Handel erhältlich.
- ▶ Einen Gesichtsschutz tragen.
- ▶ Eine lange Hose aus widerstandsfähigem Material tragen.
- Während der Arbeit kann Staub aufgewirbelt werden. Eingeatmeter Staub kann die Gesundheit schädigen und allergische Reaktionen auslösen.

- ▶ Falls Staub aufgewirbelt wird: Eine Staubschutzmaske tragen.
- Ungeeignete Bekleidung kann sich in Holz, Gestrüpp und in der Motorsense verfangen. Benutzer ohne geeignete Bekleidung können schwer verletzt werden.
 - ▶ Eng anliegende Bekleidung tragen.
 - ▶ Schals und Schmuck ablegen.
- Während der Arbeit kann der Benutzer in Kontakt mit dem rotierenden Schneidwerkzeug kommen. Der Benutzer kann schwer verletzt werden.
 - ▶ Schuhwerk aus widerstandsfähigem Material tragen.
 - ▶ Eine lange Hose aus widerstandsfähigem Material tragen.
- Beim Anbau und Abbau des Schneidwerkzeugs und während der Reinigung oder Wartung kann der Benutzer in Kontakt mit dem Schneidwerkzeug oder dem Ablängmesser kommen. Der Benutzer kann verletzt werden.
 - ▶ Arbeitshandschuhe aus widerstandsfähigem Material tragen.
- Falls der Benutzer ungeeignetes Schuhwerk trägt, kann er ausrutschen. Der Benutzer kann verletzt werden.
 - ▶ Festes, geschlossenes Schuhwerk mit griffiger Sohle tragen.

4.5 Arbeitsbereich und Umgebung

4.5.1 Motorsense

▲ WARNUNG

- Unbeteiligte Personen, Kinder und Tiere können die Gefahren der Motorsense und hochgeschleuderter Gegenstände nicht erkennen und nicht einschätzen. Unbeteiligte Personen, Kinder und Tiere können schwer verletzt werden und Sachschaden kann entstehen.



▶ Unbeteiligte Personen, Kinder und Tiere im Umkreis von 15 m um den Arbeitsbereich fernhalten.

- ▶ Einen Abstand von 15 m zu Gegenständen einhalten.
- ▶ Motorsense nicht unbeaufsichtigt lassen.
- ▶ Sicherstellen, dass Kinder nicht mit der Motorsense spielen können.
- Die Motorsense ist nicht wassergeschützt. Falls im Regen oder in feuchter Umgebung gearbeitet wird, kann es zu einem elektrischen Schlag kommen. Der Benutzer kann verletzt werden und die Motorsense kann beschädigt werden.



▶ Nicht im Regen und nicht in feuchter Umgebung arbeiten.

- Elektrische Bauteile der Motorsense können Funken erzeugen. Funken können in leicht brennbarer oder explosiver Umgebung Brände und Explosionen auslösen. Personen können schwer verletzt oder getötet werden und Sachschaden kann entstehen.
 - ▶ Nicht in einer leicht brennbaren und nicht in einer explosiven Umgebung arbeiten.

4.5.2 Akku

▲ WARNUNG

- Unbeteiligte Personen, Kinder und Tiere können die Gefahren des Akkus nicht erkennen und nicht einschätzen. Unbeteiligte Personen, Kinder und Tiere können schwer verletzt werden.
 - ▶ Unbeteiligte Personen, Kinder und Tiere fernhalten.
 - ▶ Akku nicht unbeaufsichtigt lassen.
 - ▶ Sicherstellen, dass Kinder nicht mit dem Akku spielen können.
- Der Akku ist nicht gegen alle Umgebungseinflüsse geschützt. Falls der Akku bestimmten Umgebungseinflüssen ausgesetzt ist, kann der Akku in Brand geraten, explodieren oder irreparabel beschädigt werden. Personen können schwer verletzt werden und Sachschaden kann entstehen.



▶ Akku vor Hitze und Feuer schützen.
▶ Akku nicht ins Feuer werfen.

- ▶ Akku nicht außerhalb der angegebenen Temperaturgrenzen laden, verwenden und aufbewahren, 20.5.



▶ Akku vor Regen und Feuchtigkeit schützen und nicht in Flüssigkeiten tauchen.

- ▶ Akku von metallischen Kleinteilen fernhalten.
- ▶ Akku nicht hohem Druck aussetzen.
- ▶ Akku nicht Mikrowellen aussetzen.
- ▶ Akku vor Chemikalien und vor Salzen schützen.

4.5.3 Ladegerät

▲ WARNUNG

- Unbeteiligte Personen, Kinder können die Gefahren des Ladegeräts und des elektrischen Stroms nicht erkennen und nicht ein-

schätzen. Unbeteiligte Personen, Kinder und Tiere können schwer verletzt oder getötet werden.

- ▶ Unbeteiligte Personen, Kinder und Tiere fernhalten.

▶ Sicherstellen, dass Kinder nicht mit dem Ladegerät spielen können.

- Das Ladegerät ist nicht wassergeschützt. Falls im Regen oder in feuchter Umgebung gearbeitet wird, kann es zu einem elektrischen Schlag kommen. Der Benutzer kann verletzt werden und das Ladegerät kann beschädigt werden.



- ▶ Nicht im Regen und nicht in feuchter Umgebung betreiben.

- Das Ladegerät ist nicht gegen alle Umgebungseinflüsse geschützt. Falls das Ladegerät bestimmten Umgebungseinflüssen ausgesetzt ist, kann das Ladegerät in Brand geraten oder explodieren. Personen können schwer verletzt werden und Sachschaden kann entstehen.

- ▶ Ladegerät in einem geschlossenen und trockenen Raum betreiben.
- ▶ Ladegerät nicht in einer leicht brennbaren und nicht in einer explosiven Umgebung betreiben.
- ▶ Ladegerät nicht auf einem leicht brennbaren Untergrund betreiben.
- ▶ Ladegerät nicht außerhalb der angegebenen Temperaturgrenzen verwenden und aufbewahren, 20.5.

- Personen können über die Anschlussleitung stolpern. Personen können verletzt werden und das Ladegerät kann beschädigt werden.
 - ▶ Anschlussleitung flach auf dem Boden verlegen.

4.6 Sicherheitsgerechter Zustand

4.6.1 Motorsense

Die Motorsense ist im sicherheitsgerechten Zustand, falls folgende Bedingungen erfüllt sind:

- Die Motorsense ist unbeschädigt.
- Die Motorsense ist sauber und trocken.
- Die Bedienungselemente funktionieren und sind unverändert.
- Eine in dieser Gebrauchsanleitung angegebene Kombination aus Schneidwerkzeug und Schutz ist angebaut.
- Das Schneidwerkzeug und der Schutz sind richtig angebaut.
- Original STIHL Zubehör für diese Motorsense ist angebaut.

- Das Zubehör ist richtig angebaut.

▲ WARNUNG

- In einem nicht sicherheitsgerechten Zustand können Bauteile nicht mehr richtig funktionieren und Sicherheitseinrichtungen außer Kraft gesetzt werden. Personen können schwer verletzt oder getötet werden.
 - ▶ Mit einer unbeschädigten Motorsense arbeiten.
 - ▶ Falls die Motorsense verschmutzt oder nass ist: Motorsense reinigen und trocknen lassen.
 - ▶ Motorsense nicht verändern. Ausnahme: Anbau einer in dieser Gebrauchsanleitung angegebenen Kombination aus Schneidwerkzeug und Schutz.
 - ▶ Falls die Bedienungselemente nicht funktionieren: Nicht mit der Motorsense arbeiten.
 - ▶ Schneidwerkzeuge aus Metall nicht anbauen.
 - ▶ Original STIHL Zubehör für diese Motorsense anbauen.
 - ▶ Schneidwerkzeug und Schutz so anbauen, wie es in dieser Gebrauchsanleitung beschrieben ist.
 - ▶ Zubehör so anbauen, wie es in dieser Gebrauchsanleitung oder in der Gebrauchsanleitung des Zubehörs beschrieben ist.
 - ▶ Gegenstände nicht in die Öffnungen der Motorsense stecken.
 - ▶ Abgenutzte oder beschädigte Hinweisschilder ersetzen.
 - ▶ Falls Unklarheiten bestehen: Einen STIHL Fachhändler aufsuchen.

4.6.2 Schutz

Der Schutz ist im sicherheitsgerechten Zustand, falls folgende Bedingungen erfüllt sind:

- Der Schutz ist unbeschädigt.
- Das Ablängmesser ist richtig angebaut.

▲ WARNUNG

- In einem nicht sicherheitsgerechten Zustand können Bauteile nicht mehr richtig funktionieren und Sicherheitseinrichtungen außer Kraft gesetzt werden. Der Benutzer kann schwer verletzt werden.
 - ▶ Mit einem unbeschädigten Schutz arbeiten.
 - ▶ Mit einem richtig angebauten Ablängmesser arbeiten.
 - ▶ Falls Unklarheiten bestehen: Einen STIHL Fachhändler aufsuchen.

4.6.3 Mähkopf

Der Mähkopf ist im sicherheitsgerechten Zustand, falls folgende Bedingungen erfüllt sind:

- Der Mähkopf ist unbeschädigt.
- Der Mähkopf ist nicht blockiert.
- Der Mähkopf ist richtig angebaut und fest angezogen.
- Die Mähfäden sind richtig angebaut.
- Falls ein Mähkopf PolyCut mit Kunststoffmessern verwendet wird:
 - Die Kunststoffmesser sind unbeschädigt und ohne Risse.
 - Die Kunststoffmesser sind richtig angebaut.
- Die Verschleißgrenzen sind nicht überschritten.

▲ WARNUNG

- In einem nicht sicherheitsgerechten Zustand können sich Teile des Mähkopfs, der Mähfäden oder der Kunststoffmesser lösen und weggeschleudert werden. Personen können schwer verletzt werden.
 - ▶ Mit einem unbeschädigten Mähkopf arbeiten.
 - ▶ Falls ein Mähkopf PolyCut mit Kunststoffmessern verwendet wird: Mit unbeschädigten Kunststoffmessern arbeiten.
 - ▶ Mähfäden oder Kunststoffmesser nicht durch Gegenstände aus Metall ersetzen.
 - ▶ Verschleißgrenzen beachten und einhalten.
 - ▶ Falls Unklarheiten bestehen: Einen STIHL Fachhändler aufsuchen.

4.6.4 Akku

Der Akku ist im sicherheitsgerechten Zustand, falls folgende Bedingungen erfüllt sind:

- Der Akku ist unbeschädigt.
- Der Akku ist sauber und trocken.
- Der Akku funktioniert und ist unverändert.

▲ WARNUNG

- In einem nicht sicherheitsgerechten Zustand kann der Akku nicht mehr sicher funktionieren. Personen können schwer verletzt werden.
 - ▶ Mit einem unbeschädigten und funktionierenden Akku arbeiten.
 - ▶ Einen beschädigten oder defekten Akku nicht laden.
 - ▶ Falls der Akku verschmutzt ist: Akku reinigen.
 - ▶ Falls der Akku nass oder feucht ist: Akku trocknen lassen,  20.6.
 - ▶ Akku nicht verändern.
 - ▶ Gegenstände nicht in die Öffnungen des Akkus stecken.

- ▶ Elektrische Kontakte des Akkus nicht mit metallischen Gegenständen verbinden und kurzschließen.
- ▶ Akku nicht öffnen.
- ▶ Abgenutzte oder beschädigte Hinweisschilder ersetzen.
- Aus einem beschädigten Akku kann Flüssigkeit austreten. Falls die Flüssigkeit mit der Haut oder den Augen in Kontakt kommt, können die Haut oder die Augen gereizt werden.
 - ▶ Kontakt mit der Flüssigkeit vermeiden.
 - ▶ Falls Kontakt mit der Haut aufgetreten ist: Betroffene Hautstellen mit reichlich Wasser und Seife abwaschen.
 - ▶ Falls Kontakt mit den Augen aufgetreten ist: Augen mindestens 15 Minuten mit reichlich Wasser spülen und einen Arzt aufsuchen.
- Ein beschädigter oder defekter Akku kann ungewöhnlich riechen, rauchen oder brennen. Personen können schwer verletzt oder getötet werden und Sachschaden kann entstehen.
 - ▶ Falls der Akku ungewöhnlich riecht oder raucht: Akku nicht verwenden und von brennbaren Stoffen fernhalten.
 - ▶ Falls der Akku brennt: Versuchen, den Akku mit einem Feuerlöscher oder Wasser zu löschen.

4.6.5 Ladegerät

Das Ladegerät ist im sicherheitsgerechten Zustand, falls folgende Bedingungen erfüllt sind:

- Das Ladegerät ist unbeschädigt.
- Das Ladegerät ist sauber und trocken.

▲ WARNUNG

- In einem nicht sicherheitsgerechten Zustand können Bauteile nicht mehr richtig funktionieren und Sicherheitseinrichtungen außer Kraft gesetzt werden. Personen können schwer verletzt oder getötet werden.
 - ▶ Ein unbeschädigtes Ladegerät verwenden.
 - ▶ Falls das Ladegerät verschmutzt oder nass ist: Ladegerät reinigen und trocknen lassen.
 - ▶ Ladegerät nicht verändern.
 - ▶ Gegenstände nicht in die Öffnungen des Ladegeräts stecken.
 - ▶ Elektrische Kontakte des Ladegeräts nicht mit metallischen Gegenständen verbinden und kurzschließen.
 - ▶ Ladegerät nicht öffnen.

4.7 Arbeiten

▲ WARNUNG

- Der Benutzer kann in bestimmten Situationen nicht mehr konzentriert arbeiten. Der Benutzer

- kann stolpern, fallen und schwer verletzt werden.
 - ▶ Ruhig und überlegt arbeiten.
 - ▶ Falls die Lichtverhältnisse und Sichtverhältnisse schlecht sind: Nicht mit der Motorsense arbeiten.
 - ▶ Motorsense alleine bedienen.
 - ▶ Schneidwerkzeug bodennah führen.
 - ▶ Auf Hindernisse achten.
 - ▶ Auf dem Boden stehend arbeiten und das Gleichgewicht halten.
 - ▶ Falls Ermüdungserscheinungen auftreten: Eine Arbeitspause einlegen.
- Das sich drehende Schneidwerkzeug kann den Benutzer schneiden. Der Benutzer kann schwer verletzt werden.
 - ▶ Sich drehendes Schneidwerkzeug nicht berühren.
 - ▶ Falls das Schneidwerkzeug durch einen Gegenstand blockiert ist: Motorsense ausschalten und Akku herausnehmen. Erst dann den Gegenstand beseitigen.
- Falls sich die Motorsense während der Arbeit verändert oder sich ungewohnt verhält, kann die Motorsense in einem nicht sicherheitsgerechten Zustand sein. Personen können schwer verletzt werden und Sachschaden kann entstehen.
 - ▶ Arbeit beenden, Akku herausnehmen und einen STIHL Fachhändler aufsuchen.
- Während der Arbeit können Vibrationen durch die Motorsense entstehen.
 - ▶ Handschuhe tragen.
 - ▶ Arbeitspausen machen.
 - ▶ Falls Anzeichen einer Durchblutungsstörung auftreten: Einen Arzt aufsuchen.
- Falls während der Arbeit das Schneidwerkzeug auf einen fremden Gegenstand trifft, kann dieser oder Teile davon mit hoher Geschwindigkeit hochgeschleudert werden. Personen können verletzt werden und Sachschaden kann entstehen.
 - ▶ Fremde Gegenstände aus dem Arbeitsbereich entfernen.
- Falls das sich drehende Schneidwerkzeug auf einen harten Gegenstand trifft, können Funken entstehen und das Schneidwerkzeug beschädigt werden. Funken können in leicht brennbaren Umgebung Brände auslösen. Personen können schwer verletzt oder getötet werden und Sachschaden kann entstehen.
 - ▶ Nicht in einer leicht brennbaren Umgebung arbeiten.
 - ▶ Sicherstellen, dass das Schneidwerkzeug im sicherheitsgerechten Zustand ist.

- Wenn der Schalthebel losgelassen wird, dreht sich das Schneidwerkzeug noch kurze Zeit weiter. Personen können schwer verletzt werden.
 - ▶ Warten, bis das Schneidwerkzeug sich nicht mehr dreht.

4.8 Laden

⚠ WARNUNG

- Während des Ladens kann ein beschädigtes oder ein defektes Ladegerät ungewöhnlich riechen oder rauchen. Personen können verletzt werden und Sachschaden kann entstehen.
 - ▶ Netzstecker aus der Steckdose ziehen.
- Das Ladegerät kann bei unzureichender Wärmeabfuhr überhitzen und einen Brand auslösen. Personen können schwer verletzt oder getötet werden und Sachschaden kann entstehen.
 - ▶ Ladegerät nicht abdecken.

4.9 Elektrisch anschließen

Kontakt mit stromführenden Bauteilen kann durch folgende Ursachen entstehen:

- Die Anschlussleitung oder die Verlängerungsleitung ist beschädigt.
- Der Netzstecker der Anschlussleitung oder der Verlängerungsleitung ist beschädigt.
- Die Steckdose ist nicht richtig installiert.

⚠ GEFAHR

- Kontakt mit stromführenden Bauteilen kann zu einem Stromschlag führen. Der Benutzer kann schwer verletzt oder getötet werden.
 - ▶ Sicherstellen, dass die Anschlussleitung, Verlängerungsleitung und deren Netzstecker unbeschädigt sind.



Falls die Anschlussleitung oder die Verlängerungsleitung beschädigt ist:

- ▶ Beschädigte Stelle nicht berühren.
- ▶ Netzstecker aus der Steckdose ziehen.

- ▶ Anschlussleitung, Verlängerungsleitung und deren Netzstecker mit trockenen Händen anfassen.
- ▶ Netzstecker der Anschlussleitung oder Verlängerungsleitung in eine richtig installierte und abgesicherte Steckdose mit Schutzkontakt stecken.
- ▶ Ladegerät über einen Fehlerstrom-Schutzschalter (30 mA, 30 ms) anschließen.
- Eine beschädigte oder ungeeignete Verlängerungsleitung kann zu einem elektrischen Schlag führen. Personen können schwer verletzt oder getötet werden.

- ▶ Eine Verlängerungsleitung mit dem richtigen Leitungsquerschnitt verwenden,  20.4.

▲ WARNUNG

- Während des Ladens kann eine falsche Netzspannung oder eine falsche Netzfrequenz zu einer Überspannung in dem Ladegerät führen. Das Ladegerät kann beschädigt werden.
 - ▶ Sicherstellen, dass die Netzspannung und die Netzfrequenz des Stromnetzes mit den Angaben auf dem Leistungsschild des Ladegeräts übereinstimmen.
- Falls das Ladegerät an eine Mehrfachsteckdose angeschlossen ist, können während des Ladens elektrische Bauteile überlastet werden. Die elektrischen Bauteile können sich erwärmen und einen Brand auslösen. Personen können sich schwer verletzen oder getötet werden und Sachschaden kann entstehen.
 - ▶ Sicherstellen, dass die Leistungsangaben auf der Mehrfachsteckdose durch die Angaben auf dem Leistungsschild des Ladegeräts und aller an die Mehrfachsteckdose angeschlossener Elektrogeräte in Summe nicht überschritten werden.
- Eine falsch verlegte Anschlussleitung und Verlängerungsleitung kann beschädigt werden und Personen können darüber stolpern. Personen können verletzt werden und die Anschlussleitung oder Verlängerungsleitung kann beschädigt werden.
 - ▶ Anschlussleitung und Verlängerungsleitung so verlegen und kennzeichnen, dass Personen nicht stolpern können.
 - ▶ Anschlussleitung und Verlängerungsleitung so verlegen, dass sie nicht gespannt oder verwickelt sind.
 - ▶ Anschlussleitung und Verlängerungsleitung so verlegen, dass sie nicht beschädigt, geknickt oder gequetscht werden oder scheuern.
 - ▶ Anschlussleitung und Verlängerungsleitung vor Hitze, Öl und Chemikalien schützen.
 - ▶ Anschlussleitung und Verlängerungsleitung auf einem trockenen Untergrund verlegen.
- Während der Arbeit erwärmt sich die Verlängerungsleitung. Wenn die Wärme nicht abfließen kann, kann die Wärme einen Brand auslösen.
 - ▶ Falls eine Kabeltrommel verwendet wird: Kabeltrommel vollständig abwickeln.
- Falls elektrische Leitungen und Rohre in der Wand verlaufen, können diese beschädigt werden, wenn das Ladegerät an der Wand montiert wird. Kontakt mit elektrischen Leitun-

gen kann zu einem Stromschlag führen. Personen können schwer verletzt werden und Sachschaden kann entstehen.

- ▶ Sicherstellen, dass an der vorgesehenen Stelle keine elektrische Leitungen und Rohre in der Wand verlaufen.
- Falls das Ladegerät nicht wie in dieser Gebrauchsanleitung beschrieben an der Wand montiert ist, kann das Ladegerät oder der Akku herunterfallen oder das Ladegerät zu heiß werden. Personen können verletzt werden und Sachschaden kann entstehen.
 - ▶ Ladegerät so an eine Wand montieren, wie es in dieser Gebrauchsanleitung beschrieben ist.
- Falls das Ladegerät mit eingesetztem Akku an eine Wand montiert wird, kann der Akku aus dem Ladegerät fallen. Personen können verletzt werden und Sachschaden kann entstehen.
 - ▶ Zuerst Ladegerät an die Wand montieren und dann Akku einsetzen.

4.10 Transportieren

4.10.1 Motorsense

▲ WARNUNG

- Während des Transports kann die Motorsense umkippen oder sich bewegen. Personen können verletzt werden und Sachschaden kann entstehen.



- ▶ Akku herausnehmen.

- ▶ Motorsense mit Spanngurten, Riemen oder einem Netz so sichern, dass sie nicht umkippen und sich nicht bewegen kann.

4.10.2 Akku

▲ WARNUNG

- Der Akku ist nicht gegen alle Umgebungseinflüsse geschützt. Falls der Akku bestimmten Umgebungseinflüssen ausgesetzt ist, kann der Akku beschädigt werden und Sachschaden kann entstehen.
 - ▶ Einen beschädigten Akku nicht transportieren.
 - ▶ Falls im Lieferumfang eine Tasche enthalten ist: Akku in der mitgelieferten Tasche transportieren.
- Während des Transports kann der Akku umkippen oder sich bewegen. Personen können verletzt werden und Sachschaden kann entstehen.

- ▶ Akku in der Verpackung so verpacken, dass er sich nicht bewegen kann.
- ▶ Verpackung so sichern, dass sie sich nicht bewegen kann.

4.10.3 Ladegerät

▲ WARNUNG

- Während des Transports kann das Ladegerät umkippen oder sich bewegen. Personen können verletzt werden und Sachschaden kann entstehen.
 - ▶ Netzstecker aus der Steckdose ziehen.
 - ▶ Akku herausnehmen.
 - ▶ Ladegerät in der mitgelieferten Tasche transportieren.
 - ▶ Falls im Lieferumfang keine Tasche enthalten ist: Ladegerät mit Spanngurten, Riemen oder einem Netz so sichern, dass es nicht umkippen und sich nicht bewegen kann.
- Die Anschlussleitung ist nicht dafür bestimmt, das Ladegerät daran zu tragen. Die Anschlussleitung und das Ladegerät können beschädigt werden.
 - ▶ Anschlussleitung aufwickeln und am Ladegerät befestigen.

4.11 Aufbewahren

4.11.1 Motorsense

▲ WARNUNG

- Kinder können die Gefahren der Motorsense nicht erkennen und nicht einschätzen. Kinder können schwer verletzt werden.
 - ▶ Akku herausnehmen.



- ▶ Motorsense außerhalb der Reichweite von Kindern aufbewahren.
- Die elektrischen Kontakte an der Motorsense und metallische Bauteile können durch Feuchtigkeit korrodieren. Die Motorsense kann beschädigt werden.



- ▶ Akku herausnehmen.
- ▶ Motorsense sauber und trocken aufbewahren.

4.11.2 Akku

▲ WARNUNG

- Kinder können die Gefahren des Akkus nicht erkennen und nicht einschätzen. Kinder können schwer verletzt werden.
 - ▶ Akku außerhalb der Reichweite von Kindern aufbewahren.
- Der Akku ist nicht gegen alle Umgebungseinflüsse geschützt. Falls der Akku bestimmten Umgebungseinflüssen ausgesetzt ist, kann der Akku irreparabel beschädigt werden.
 - ▶ Akku sauber und trocken aufbewahren.
 - ▶ Akku in einem geschlossenen Raum aufbewahren.
 - ▶ Akku getrennt von der Motorsense aufbewahren.
 - ▶ Falls der Akku im Ladegerät aufbewahrt wird: Netzstecker ziehen und den Akku mit einem Ladezustand zwischen 40 % und 60 % (2 grün leuchtende LEDs) aufbewahren.
 - ▶ Akku nicht außerhalb der angegebenen Temperaturgrenzen aufbewahren,  20.5.

4.11.3 Ladegerät

▲ WARNUNG

- Kinder können die Gefahren eines Ladegeräts nicht erkennen und nicht einschätzen. Kinder können schwer verletzt oder getötet werden.
 - ▶ Netzstecker ziehen.
 - ▶ Ladegerät außerhalb der Reichweite von Kindern aufbewahren.
- Das Ladegerät ist nicht gegen alle Umgebungseinflüsse geschützt. Falls das Ladegerät bestimmten Umgebungseinflüssen ausgesetzt ist, kann das Ladegerät beschädigt werden.
 - ▶ Netzstecker ziehen.
 - ▶ Falls das Ladegerät warm ist: Ladegerät abkühlen lassen.
 - ▶ Ladegerät sauber und trocken aufbewahren.
 - ▶ Ladegerät in einem geschlossenen Raum aufbewahren.
 - ▶ Ladegerät nicht außerhalb der angegebenen Temperaturgrenzen aufbewahren,  20.5.
- Die Anschlussleitung ist nicht dafür bestimmt, das Ladegerät daran zu tragen oder aufzuhängen. Die Anschlussleitung und das Ladegerät können beschädigt werden.
 - ▶ Ladegerät am Gehäuse greifen und festhalten.
 - ▶ Ladegerät an der Wandhalterung aufhängen.

4.12 Reinigen, Warten und Reparieren

⚠️ WARNUNG

- Falls während der Reinigung, Wartung oder Reparatur der Akku eingesetzt ist, kann die Motorsense unbeabsichtigt eingeschaltet werden. Personen können schwer verletzt werden und Sachschaden kann entstehen.



- ▶ Akku herausnehmen.

- Scharfe Reinigungsmittel, das Reinigen mit einem Wasserstrahl oder spitzen Gegenständen können die Motorsense, den Schutz, das Schneidwerkzeug, den Akku und das Ladegerät beschädigen. Falls die Motorsense, der Schutz, das Schneidwerkzeug, der Akku oder das Ladegerät nicht richtig gereinigt werden, können Bauteile nicht mehr richtig funktionieren und Sicherheitseinrichtungen außer Kraft gesetzt werden. Personen können schwer verletzt werden.
 - ▶ Motorsense, Schutz, Schneidwerkzeug, Akku und Ladegerät so reinigen, wie es in dieser Gebrauchsanleitung beschrieben ist.
- Falls die Motorsense, der Schutz, das Schneidwerkzeug, der Akku oder das Ladegerät nicht richtig gewartet oder repariert werden, können Bauteile nicht mehr richtig funktionieren und Sicherheitseinrichtungen außer Kraft gesetzt werden. Personen können schwer verletzt oder getötet werden.
 - ▶ Motorsense, Schutz, Schneidwerkzeug, Akku und Ladegerät nicht selbst warten oder reparieren.
 - ▶ Falls die Motorsense, der Schutz, das Schneidwerkzeug, der Akku oder das Ladegerät gewartet oder repariert werden müssen: Einen STIHL Fachhändler aufsuchen.

5 Motorsense einsatzbereit machen

5.1 Motorsense einsatzbereit machen

Vor jedem Arbeitsbeginn müssen folgende Schritte durchgeführt werden:

- ▶ Sicherstellen, dass sich folgende Bauteile im sicherheitsgerechten Zustand befinden:
 - Motorsense, 4.6.1.
 - Schutz, 4.6.2.
 - Mähkopf, 4.6.3.

- Akku, 4.6.4.
- Ladegerät, 4.6.5.
- ▶ Akku prüfen, 11.3.
- ▶ Akku vollständig laden, 6.2.
- ▶ Motorsense reinigen, 16.1.
- ▶ Abstandshalter anbauen, 7.1.
- ▶ Schutz anbauen, 7.2.
- ▶ Rundumgriff anbauen, 7.3.
- ▶ Messer oder Mähfäden anbauen, 7.5.1 oder 7.6.1.
- ▶ Schaftlänge einstellen, 8.2.
- ▶ Rundumgriff einstellen, 8.3.
- ▶ Bedienungselemente prüfen, 11.1.
- ▶ Falls die Schritte nicht durchgeführt werden können: Motorsense nicht verwenden und einen STIHL Fachhändler aufsuchen.

6 Akku laden und LEDs

6.1 Ladegerät an eine Wand montieren

Das Ladegerät kann an eine Wand montiert werden.

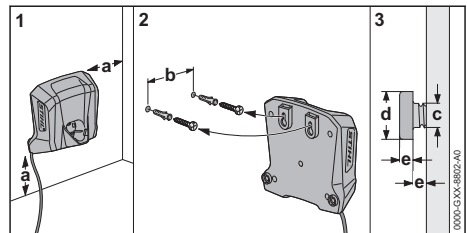

- ▶ Ladegerät so an eine Wand montieren, dass folgende Bedingungen erfüllt sind:

- Geeignetes Befestigungsmaterial wird verwendet.
- Das Ladegerät ist waagrecht. Folgende Maße sind eingehalten:
 - a = mindestens 100 mm
 - b = 54 mm
 - c = 4,5 mm
 - d = 9 mm
 - e = 2,5 mm

6.2 Akku laden

Die Ladezeit hängt von verschiedenen Einflüssen ab, z. B. von der Temperatur des Akkus oder von der Umgebungstemperatur. Für eine optimale Leistungsfähigkeit die empfohlenen Temperaturbereiche beachten, 20.6. Die tatsächliche Ladezeit kann von der angegebenen Lade-

zeit abweichen. Die Ladezeit ist unter www.stihl.com/charging-times angegeben.

Wenn der Netzstecker in einer Steckdose eingesteckt ist und der Akku in das Ladegerät eingesetzt wird, startet der Ladevorgang automatisch. Wenn der Akku vollständig geladen ist, schaltet sich das Ladegerät automatisch ab.

Während des Ladens erwärmen sich der Akku und das Ladegerät.

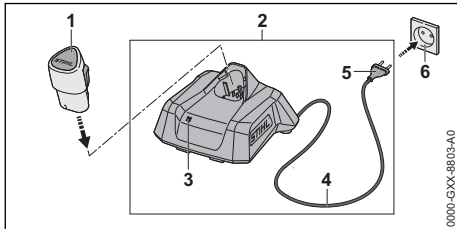

- ▶ Netzstecker (5) in eine gut zugängliche Steckdose (6) stecken. Das Ladegerät (2) führt einen Selbsttest durch. Die LED (3) leuchtet ca. 1 Sekunde lang grün und ca. 1 Sekunde lang rot.
- ▶ Anschlussleitung (4) verlegen.
- ▶ Akku (1) in die Führungen des Ladegeräts (2) einsetzen und bis zum Anschlag drücken. Die LED (3) leuchtet oder blinkt grün. Der Akku (2) wird geladen.
- ▶ Falls die LED (3) nicht mehr leuchtet: Der Akku (1) ist vollständig geladen und kann aus dem Ladegerät (2) herausgenommen werden.
- ▶ Falls das Ladegerät (2) nicht mehr verwendet wird: Netzstecker (5) aus der Steckdose (6) ziehen.

6.3 Ladezustand anzeigen

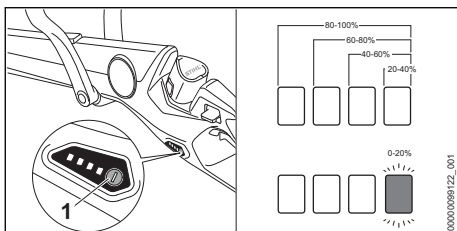

- ▶ Akku einsetzen.

- ▶ Drucktaste (1) drücken. Die LEDs leuchten ca. 5 Sekunden lang grün und zeigen den Ladezustand an.
- ▶ Falls die rechte LED grün blinkt: Akku laden.

6.4 LEDs an der Motorsense

Die LEDs können den Ladezustand des Akkus oder Störungen anzeigen. Die LEDs können grün oder rot leuchten oder blinken.

Falls die LEDs grün leuchten oder blinken, wird der Ladezustand angezeigt.

- ▶ Falls die LEDs rot leuchten oder blinken: Störungen beheben, [19.1](#). In der Motorsense oder im Akku besteht eine Störung.

6.5 LED am Ladegerät

Die LED zeigt den Status des Ladegeräts oder Störungen an. Die LED kann grün oder rot leuchten oder blinken.

Falls die LED grün leuchtet oder blinkt, wird der Akku geladen.

- ▶ Falls die LED rot leuchtet oder blinkt: Störungen beheben, [19.1](#). Im Ladegerät oder im Akku besteht eine Störung.

7 Motorsense zusammenbauen

7.1 Abstandshalter anbauen

- ▶ Motorsense ausschalten und Akku herausnehmen.

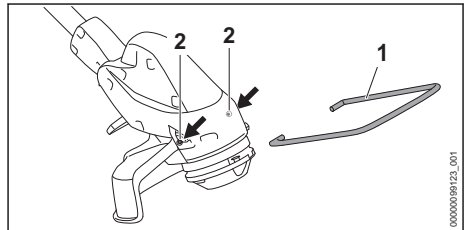

- ▶ Enden des Abstandshalters (1) in die Löcher (2) am Gehäuse einsetzen.

Der Abstandshalter (1) muss nicht wieder abgebaut werden.

7.2 Schutz anbauen

- ▶ Motorsense ausschalten und Akku herausnehmen.

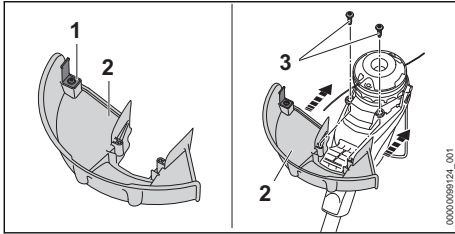

Das Ablängmesser (1) ist bereits in den Schutz (2) eingebaut und darf nicht ausgebaut werden.

- ▶ Schutz (2) bis zum Anschlag in die Führungen am Gehäuse schieben.
Der Schutz (2) schließt bündig mit dem Gehäuse ab.
- ▶ Schrauben (3) eindrehen und anziehen.

Der Schutz (2) darf nicht wieder abgebaut werden.

7.3 Rundumgriff anbauen

- ▶ Motorsense ausschalten und Akku herausnehmen.

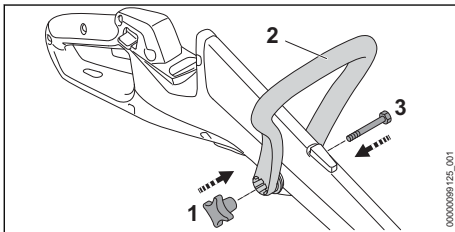

- ▶ Rundumgriff (2) so ausrichten, dass die Aufnahme für die Sterngriffmutter (1) rechts vom Bedienungsgriff ist.
- ▶ Schenkel des Rundumgriffs (2) auseinander drücken und den Rundumgriff (2) auf den Bedienungsgriff setzen bis der Rundumgriff (2) einrastet.
- ▶ Schraube (3) durch die Bohrung schieben.
- ▶ Sterngriffmutter (1) aufdrehen und anziehen.

Der Rundumgriff (2) muss nicht wieder abgebaut werden.

7.4 Mähkopf anbauen und abbauen

7.4.1 Mähkopf anbauen

- ▶ Motorsense ausschalten und Akku herausnehmen.

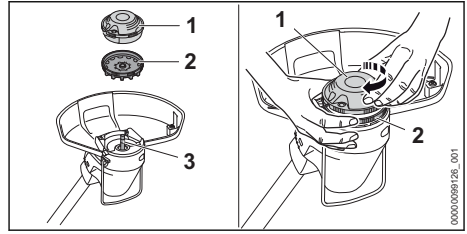

- ▶ Lüfterrad (2) so auf die Welle (3) schieben, dass die Schaufeln des Lüfterrads (2) nach unten zeigen.
Falls das Lüfterrad nicht angebaut ist, wird der Elektromotor nicht ausreichend gekühlt und die Motorsense schaltet während der Arbeit ab.
- ▶ Lüfterrad (2) mit der Hand festhalten.
- ▶ Mähkopf (1) auf die Welle (3) setzen und von Hand im Uhrzeigersinn drehen und fest anziehen.

7.4.2 Mähkopf abbauen

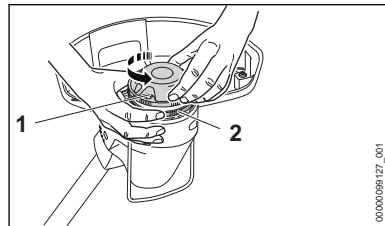

- ▶ Motorsense ausschalten und Akku herausnehmen.
- ▶ Lüfterrad (2) mit der Hand festhalten.
- ▶ Mähkopf (1) gegen den Uhrzeigersinn herausdrehen.
- ▶ Lüfterrad abnehmen.

7.5 Messer anbauen und abbauen

7.5.1 Messer anbauen

- ▶ Motorsense ausschalten und Akku herausnehmen.
- ▶ Messer zwischen 12 Stunden und 24 Stunden lang in einen Behälter mit Wasser legen.
Die Messer werden elastisch.

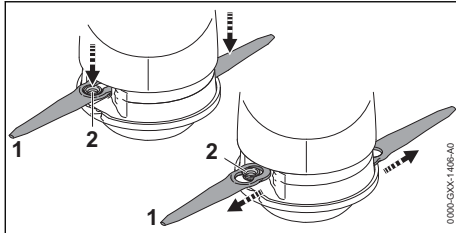

- ▶ Messer (1) so auf den Mähkopf setzen, dass die Hülse (2) in der großen Bohrung des Messers (1) sitzt.
- ▶ Messer (1) nach außen ziehen, bis die Hülse (2) in der kleinen Bohrung des Messers (1) einrastet.

7.5.2 Messer abbauen

- ▶ Motorsense ausschalten und Akku herausnehmen.

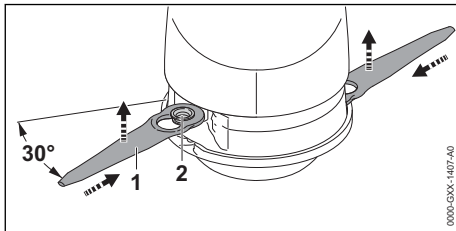

- ▶ Messer (1) in die Aussparung im Mähkopf drücken, bis die Hülse (2) aus der kleinen Bohrung des Messers (1) springt.
- ▶ Messer (1) nach oben abnehmen.

7.6 Mähfäden anbauen und abbauen

7.6.1 Mähfäden anbauen

- ▶ Motorsense ausschalten und Akku herausnehmen.
- ▶ Mähfäden zwischen 12 Stunden und 24 Stunden lang in einen Behälter mit Wasser legen. Die Mähfäden werden elastisch.

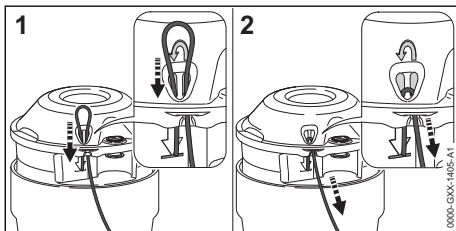

- ▶ Mähfaden von unten durch die rechte Öffnung schieben.

- ▶ Mähfaden von oben durch die linke Öffnung schieben bis das Ende des Mähfadens mit dem Symbol abschließt.
- ▶ Kurzes Ende des Mähfadens festhalten.
- ▶ Am langen Ende des Mähfadens ziehen bis der Mähfaden fest am Mähkopf sitzt.

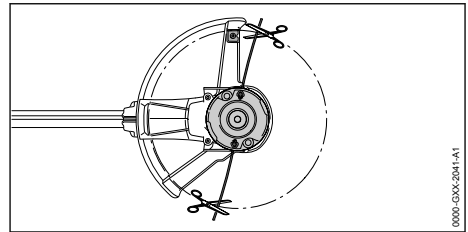

- ▶ Mähfäden so abschneiden, dass sie bis zum Ablängmesser reichen.

7.6.2 Mähfäden abbauen

- ▶ Motorsense ausschalten und Akku herausnehmen.
- ▶ Kurzes Ende des Mähfadens nach oben aus dem Mähkopf schieben.
- ▶ Kurzes Ende des Mähfadens nach oben aus dem Mähkopf ziehen.
- ▶ Mähfaden aus dem Mähkopf ziehen.

8 Motorsense für den Benutzer einstellen

8.1 Schaftwinkel einstellen

Der Schaft kann abhängig von der Körpergröße des Benutzers in verschiedene Winkel eingestellt werden.

- ▶ Motorsense ausschalten und Akku herausnehmen.

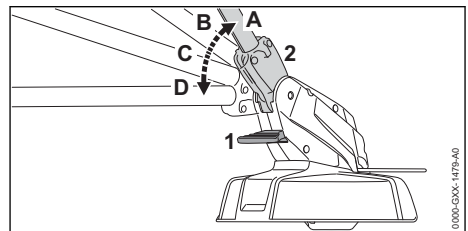

- ▶ Entriegelung (1) drücken und gedrückt halten.
- ▶ Schaft (2) in die gewünschte Position (A bis D) neigen bis er einrastet.
- ▶ Entriegelung (1) loslassen.

8.2 Schaftlänge einstellen

Der Schaft kann abhängig von der Körpergröße des Benutzers in verschiedene Längen eingestellt werden.

- ▶ Motorsense ausschalten und Akku herausnehmen.
- ▶ Bedienungsgriff festhalten.

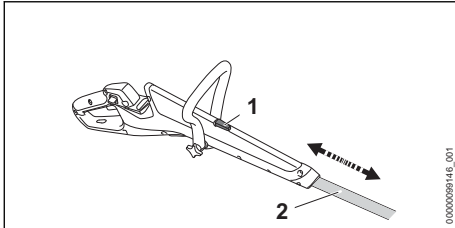

- ▶ Sperrknopf (1) drücken und gedrückt halten.
- ▶ Schaft (2) in die gewünschte Position ziehen oder schieben.
- ▶ Sperrknopf (1) loslassen.
- ▶ Schaft (2) etwas verschieben, dass er einrastet.

8.3 Rundumgriff einstellen

Der Rundumgriff kann abhängig von der Körpergröße des Benutzers in verschiedene Positionen eingestellt werden.

- ▶ Motorsense ausschalten und Akku herausnehmen.

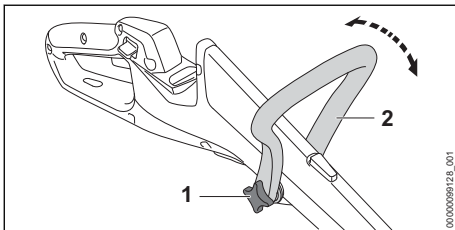

- ▶ Sterngriffmutter (1) lösen.
- ▶ Rundumgriff (2) in die gewünschte Position kippen.
- ▶ Sterngriffmutter (1) fest anziehen.

8.4 Motorsense zu einem Kantenschneider umbauen

- ▶ Motorsense ausschalten und Akku herausnehmen.

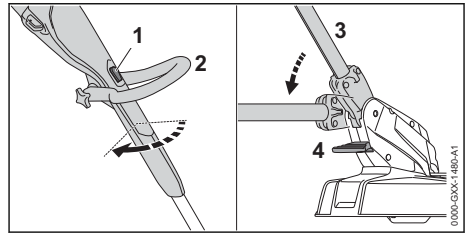

- ▶ Sperrknopf (1) drücken und gedrückt halten.
- ▶ Bedienungsgriff (2) um 90° drehen bis er einrastet.
- ▶ Sperrknopf (1) loslassen.
- ▶ Entriegelung (4) drücken und gedrückt halten.
- ▶ Schaft (3) in die flachste Position neigen bis er einrastet.
- ▶ Entriegelung (4) loslassen.

9 Akku einsetzen und herausnehmen

9.1 Akku einsetzen

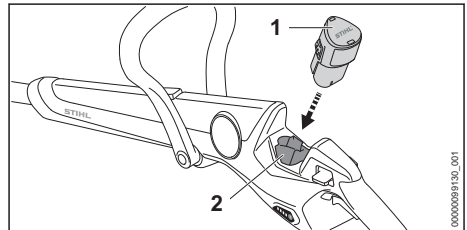

- ▶ Akku (1) bis zum Anschlag in den Akkuschacht (2) drücken. Der Akku (1) rastet mit einem Klick ein.

9.2 Akku herausnehmen

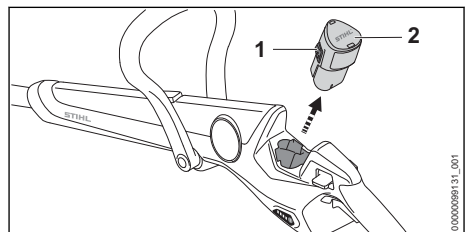

- ▶ Beide Rasthaken (1) drücken. Der Akku (2) ist entriegelt und kann herausgenommen werden.

10 Motorsense einschalten und ausschalten

10.1 Motorsense einschalten

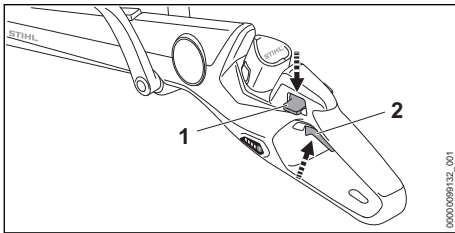

- ▶ Motorsense mit einer Hand am Bedienungsgriff so festhalten, dass der Daumen den Bedienungsgriff umschließt.
- ▶ Motorsense mit der anderen Hand am Rundumgriff so festhalten, dass der Daumen den Rundumgriff umschließt.
- ▶ Sperrhebel (1) mit dem Daumen drücken und gedrückt halten.
- ▶ Schalthebel (2) mit dem Zeigefinger drücken und gedrückt halten.
Die Motorsense beschleunigt und das Schneidwerkzeug dreht sich. Der Sperrhebel (1) kann losgelassen werden.

10.2 Motorsense ausschalten

- ▶ Schalthebel loslassen.
- ▶ Warten, bis sich das Schneidwerkzeug nicht mehr dreht.
- ▶ Falls sich das Schneidwerkzeug weiter dreht: Akku herausnehmen und einen STIHL Fachhändler aufsuchen.
Die Motorsense ist defekt.

11 Motorsense und Akku prüfen

11.1 Bedienungselemente prüfen

Sperrhebel und Schalthebel

- ▶ Akku herausnehmen.
- ▶ Versuchen, den Schalthebel zu drücken, ohne den Sperrhebel zu drücken.
- ▶ Falls sich der Schalthebel drücken lässt: Motorsense nicht verwenden und einen STIHL Fachhändler aufsuchen.
Der Sperrhebel ist defekt.
- ▶ Sperrhebel drücken und gedrückt halten.
- ▶ Schalthebel drücken und wieder loslassen.
- ▶ Falls der Schalthebel schwergängig ist oder nicht in die Ausgangsposition zurückfedert: Motorsense nicht verwenden und einen STIHL Fachhändler aufsuchen.

Der Schalthebel ist defekt.

Motorsense einschalten

- ▶ Akku einsetzen.
- ▶ Sperrhebel drücken und gedrückt halten.
- ▶ Schalthebel drücken und gedrückt halten.
Das Schneidwerkzeug dreht sich.
- ▶ Falls 3 LEDs rot blinken: Akku herausnehmen und einen STIHL Fachhändler aufsuchen.
In der Motorsense besteht eine Störung.
- ▶ Schalthebel loslassen.
Das Schneidwerkzeug dreht sich nach kurzer Zeit nicht mehr.
- ▶ Falls sich das Schneidwerkzeug weiter dreht: Akku herausnehmen und einen STIHL Fachhändler aufsuchen.
Die Motorsense ist defekt.

11.2 Schneidwerkzeug prüfen

- ▶ Motorsense ausschalten und Akku herausnehmen.

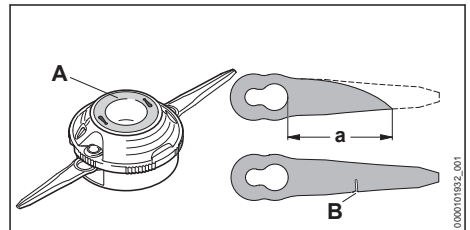

- ▶ Falls die Verschleißmarkierung (A) unten am Mähkopf PolyCut 3-2 sichtbar ist: Motorsense nicht verwenden und Mähkopf PolyCut 3-2 ersetzen.
- ▶ Falls der Abstand zwischen der großen Bohrung am Messer und der Spitze eines Messer kleiner als $a = 45 \text{ mm}$ ist: Beide Messer ersetzen.
- ▶ Falls ein Messer beschädigt (B) ist: Beide Messer ersetzen.

11.3 Akku prüfen

- ▶ Akku einsetzen.
- ▶ Drucktaste an der Motorsense drücken.
Die LEDs leuchten oder blinken.
- ▶ Falls die LEDs nicht leuchten oder blinken: Motorsense und Akku nicht verwenden und einen STIHL Fachhändler aufsuchen.
In der Motorsense oder im Akku besteht eine Störung.

12 Mit der Motorsense arbeiten

12.1 Motorsense halten und führen

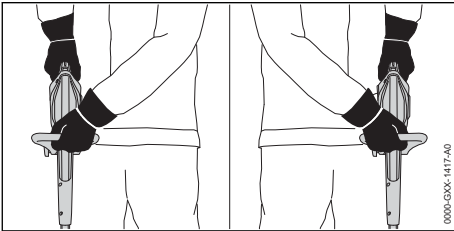

- ▶ Motorsense mit einer Hand am Bedienungsgriff so festhalten, dass der Daumen den Bedienungsgriff umschließt.
- ▶ Motorsense mit der anderen Hand am Rundumgriff so festhalten, dass der Daumen den Rundumgriff umschließt.

12.2 Kanten schneiden

- ▶ Motorsense zum Kantenschneider umbauen.

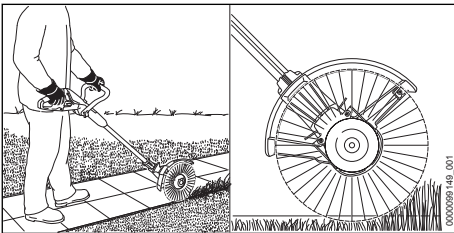

- ▶ Motorsense entlang der Rasenkante führen.
- ▶ Falls ein gleichmäßiger Abstand zum Boden eingehalten werden soll: Abstandhalter vollständig ausklappen.

12.3 Mähen

Der Abstand des Schneidwerkzeugs vom Boden bestimmt die Schnitthöhe.

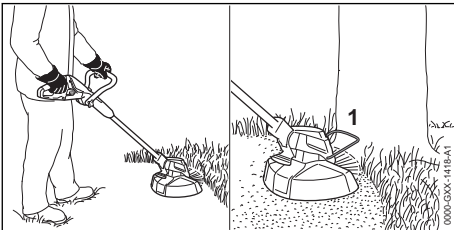

- ▶ Motorsense gleichmäßig hin und her bewegen.
- ▶ Langsam und kontrolliert vorwärts gehen.

- ▶ Falls mit einem Abstandhalter (1) gearbeitet wird: Abstandhalter (1) vollständig ausklappen.

Für eine optimale Leistungsfähigkeit die empfohlenen Temperaturbereiche beachten, 20.6.

12.4 Mähfäden an Mähköpfen Auto-Cut nachstellen

- ▶ Sich drehenden Mähkopf kurz auf dem Boden auftippen.
Es werden ungefähr 30 mm nachgestellt.
Das Ablängmesser im Schutz längt die Mähfäden automatisch auf die richtige Länge ab.

Falls die Mähfäden kürzer als 25 mm sind, können sie nicht automatisch nachgestellt werden.

- ▶ Motorsense ausschalten und Akku herausnehmen.
- ▶ Knopf am Mähkopf drücken und gedrückt halten.
- ▶ Mähfäden von Hand herausziehen.
- ▶ Falls die Mähfäden nicht mehr herausgezogen werden können: Spulenkörper mit Mähfäden ersetzen.
Der Spulenkörper ist leer.

13 Nach dem Arbeiten

13.1 Nach dem Arbeiten

- ▶ Motorsense ausschalten und Akku herausnehmen.
- ▶ Falls die Motorsense nass ist: Motorsense trocknen lassen.
- ▶ Falls der Akku nass oder feucht ist: Akku trocknen lassen, 20.6.
- ▶ Motorsense reinigen.
- ▶ Schutz reinigen.
- ▶ Schneidwerkzeug reinigen.
- ▶ Akku reinigen.

14 Transportieren

14.1 Motorsense transportieren

- ▶ Motorsense ausschalten und Akku herausnehmen.

Motorsense tragen

- ▶ Motorsense mit einer Hand so am Schaft tragen, dass das Schneidwerkzeug nach hinten zeigt und die Motorsense ausbalanciert ist.

Motorsense in einem Fahrzeug transportieren

- ▶ Motorsense so sichern, dass die Motorsense nicht umkippen und sich nicht bewegen kann.

15 Aufbewahren

15.1 Motorsense aufbewahren

- ▶ Motorsense ausschalten und Akku herausnehmen.
- ▶ Motorsense so aufbewahren, dass folgende Bedingungen erfüllt sind:
 - Die Motorsense kann nicht umkippen und sich nicht bewegen.
 - Die Motorsense ist außerhalb der Reichweite von Kindern.
 - Die Motorsense ist sauber und trocken.
- ▶ Falls die Motorsense länger als 30 Tage aufbewahrt wird: Schneidwerkzeug abbauen.

15.2 Messer aufbewahren

Bis zu 6 Messer können direkt an der Motorsense aufbewahrt werden.

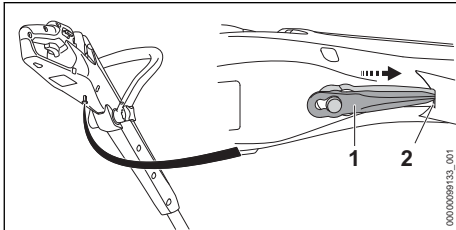

- ▶ Messer (1) an der Unterseite der Motorsense einhängen.
- ▶ Spitze des Messers (1) in die Öffnung (2) in der Motorsense schieben.
- ▶ Nächstes Messer darüber einhängen.

15.3 Akku aufbewahren

STIHL empfiehlt, den Akku in einem Ladezustand zwischen 40 % und 60 % (2 grün leuchtende LEDs) aufzubewahren.

- ▶ Akku so aufbewahren, dass folgende Bedingungen erfüllt sind:
 - Der Akku ist außerhalb der Reichweite von Kindern.
 - Der Akku ist sauber und trocken.
 - Der Akku ist in einem geschlossenen Raum.
 - Der Akku ist getrennt von der Motorsense.
 - Falls der Akku im Ladegerät aufbewahrt wird: Netzstecker ziehen und den Akku mit einem Ladezustand zwischen 40 % und 60 % (2 grün leuchtende LEDs) aufbewahren.
 - Der Akku ist nicht außerhalb der angegebenen Temperaturgrenzen aufbewahrt, 20.5.

HINWEIS

- Falls der Akku nicht so aufbewahrt wird, wie es in dieser Gebrauchsanleitung beschrieben ist, kann sich der Akku tiefentladen und dadurch irreparabel beschädigt werden.
 - ▶ Einen entladenen Akku vor dem Aufbewahren laden. STIHL empfiehlt den Akku in einem Ladezustand zwischen 40 % und 60 % (2 grün leuchtende LEDs) aufzubewahren.
 - ▶ Akku getrennt von der Motorsense aufbewahren.

15.4 Ladegerät aufbewahren

- ▶ Netzstecker aus der Steckdose ziehen.

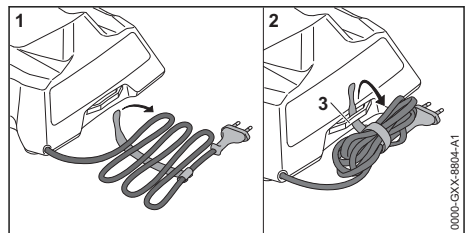

- ▶ Anschlussleitung aufwickeln und am Ladegerät befestigen.
- ▶ Ladegerät so aufbewahren, dass folgende Bedingungen erfüllt sind:
 - Das Ladegerät ist außerhalb der Reichweite von Kindern.
 - Das Ladegerät ist sauber und trocken.
 - Das Ladegerät ist in einem geschlossenen Raum.
 - Das Ladegerät ist nicht an der Anschlussleitung oder an der Halterung (3) für die Anschlussleitung aufgehängt.
 - Das Ladegerät ist nicht außerhalb der angegebenen Temperaturgrenzen aufbewahrt, 20.5.

16 Reinigen

16.1 Motorsense reinigen

- ▶ Motorsense ausschalten und Akku herausnehmen.
- ▶ Motorsense mit einem feuchten Tuch reinigen.
- ▶ Fremdkörper aus dem Akku-Schacht entfernen und den Akku-Schacht mit einem feuchten Tuch reinigen.
- ▶ Elektrische Kontakte im Akku-Schacht mit einem Pinsel oder einer weichen Bürste reinigen.
- ▶ Den Bereich unter dem Lüfterrad mit einem Pinsel oder einer weichen Bürste reinigen.

16.2 Schutz und Schneidwerkzeug reinigen

- ▶ Motorsense ausschalten und Akku herausnehmen.
- ▶ Schutz und Schneidwerkzeug mit einem feuchten Tuch oder einer weichen Bürste reinigen.

16.3 Akku reinigen

- ▶ Akku mit einem feuchten Tuch reinigen.

16.4 Ladegerät reinigen

- ▶ Netzstecker aus der Steckdose ziehen.
- ▶ Ladegerät mit einem feuchten Tuch reinigen.
- ▶ Elektrische Kontakte des Ladegeräts mit einem Pinsel oder einer weichen Bürste reinigen.



17 Warten

17.1 Wartungsintervalle

Wartungsintervalle sind abhängig von den Umgebungsbedingungen und den Arbeitsbedingungen. STIHL empfiehlt folgende Wartungsintervalle:

19 Störungen beheben

19.1 Störungen der Motorsense oder des Akkus beheben

| Störung | LEDs an der Motorsense | Ursache | Abhilfe |
|---|------------------------|---|---|
| Die Motorsense läuft beim Einschalten nicht an. | 1 LED blinkt grün. | Der Ladezustand der Motorsense ist zu gering. | ▶ Akku laden. |
| | 1 LED leuchtet rot. | Der Akku ist zu warm oder zu kalt. | ▶ Akku herausnehmen. ▶ Akku abkühlen oder erwärmen lassen. |
| | 3 LEDs blinken rot. | Die Motorsense ist zu warm. | ▶ Akku herausnehmen. ▶ Motorsense abkühlen lassen. |
| | 4 LEDs blinken rot. | Im Akku besteht eine Störung. | ▶ Akku herausnehmen. ▶ Elektrische Kontakte im Akku-Schacht reinigen. ▶ Akku einsetzen. ▶ Motorsense einschalten. ▶ Falls weiterhin 4 LEDs rot blinken: Akku nicht verwenden und einen STIHL Fachhändler aufsuchen. |
| | | Die elektrische Verbindung zwischen der Motorsense und dem Akku ist unterbrochen. | ▶ Akku herausnehmen. ▶ Elektrische Kontakte im Akku-Schacht reinigen. ▶ Akku einsetzen. |
| | | Die Motorsense oder der Akku sind feucht. | ▶ Motorsense oder Akku trocknen lassen,  20.6. |
| | | Das Schneidwerkzeug ist verklemmt. | ▶ Akku herausnehmen. ▶ Motorsense reinigen,  16.1. |

Jährlich

- ▶ Motorsense von einem STIHL Fachhändler prüfen lassen.

18 Reparieren

18.1 Motorsense, Schneidwerkzeug, Akku und Ladegerät reparieren

Der Benutzer kann die Motorsense, das Schneidwerkzeug, den Akku und das Ladegerät nicht selbst reparieren.

- ▶ Falls die Motorsense oder das Schneidwerkzeug beschädigt sind: Motorsense oder Schneidwerkzeug nicht verwenden und einen STIHL Fachhändler aufsuchen.
- ▶ Falls der Akku defekt oder beschädigt ist: Akku ersetzen.
- ▶ Falls das Ladegerät defekt oder beschädigt ist: Ladegerät ersetzen.
- ▶ Falls die Anschlussleitung defekt oder beschädigt ist: Ladegerät nicht verwenden und Anschlussleitung von einem STIHL Fachhändler ersetzen lassen.

| Störung | LEDs an der Motorsense | Ursache | Abhilfe |
|--|------------------------|--|--|
| Die Motorsense schaltet im Betrieb ab. | 3 LEDs leuchten rot. | Die Motorsense ist zu warm. | <ul style="list-style-type: none"> ▶ Akku herausnehmen. ▶ Motorsense abkühlen lassen. |
| | | Es besteht eine elektrische Störung. | <ul style="list-style-type: none"> ▶ Akku herausnehmen und erneut einsetzen. ▶ Motorsense einschalten. |
| Die Betriebszeit der Motorsense ist zu kurz. | | Der Akku ist nicht vollständig geladen. | ▶ Akku vollständig laden. |
| | | Die Lebensdauer des Akkus ist überschritten. | ▶ Akku ersetzen |
| Mähkopf lässt sich nicht von Hand abbauen. | | Mähkopf ist zu fest angezogen. | <ul style="list-style-type: none"> ▶ Lüfterrad mit dem Steckdorn blockieren. ▶ Mähkopf mit der Hand abdrehen. ▶ Steckdorn abziehen. |

19.2 Störungen des Ladegeräts beheben

| Störung | LED am Ladegerät | Ursache | Abhilfe |
|--|--|--|--|
| Der Akku wird nicht geladen. | Die LED leuchtet rot. | Der Akku ist zu warm oder zu kalt. | ▶ Akku im Ladegerät eingesetzt lassen. Der Ladevorgang startet automatisch, sobald der zulässige Temperaturbereich erreicht ist. |
| | Die LED blinkt rot. | Die elektrische Verbindung zwischen dem Ladegerät und dem Akku ist unterbrochen. | <ul style="list-style-type: none"> ▶ Akku herausnehmen. ▶ Elektrische Kontakte am Ladegerät reinigen. ▶ Akku einsetzen. |
| | | Im Ladegerät besteht eine Störung. | ▶ Ladegerät nicht verwenden und einen STIHL Fachhändler aufsuchen. |
| | | Im Akku besteht eine Störung. | ▶ Akku nicht verwenden und einen STIHL Fachhändler aufsuchen. |
| Das Ladegerät führt keinen Selbsttest durch. | Die LED leuchtet nicht ca. 1 Sekunde lang grün und ca. 1 Sekunde lang rot. | Die elektrische Verbindung zum Ladegerät ist kurz unterbrochen worden. | <ul style="list-style-type: none"> ▶ Netzstecker aus der Steckdose ziehen. ▶ 1 Minute warten. ▶ Netzstecker in die Steckdose stecken. |

20 Technische Daten

20.1 Motorsense STIHL

- Zulässiger Akku: STIHL AS
- Gewicht ohne Akku, mit Schneidwerkzeug und mit Schutz: 2,1 kg
- Länge ohne Schneidwerkzeug: 1160 mm bis 1340 mm

Die Laufzeit ist unter www.stihl.com/battery-life angegeben.

20.2 Akku STIHL AS

- Akku-Technologie: Lithium-Ionen
- Spannung: 10,8 V
- Kapazität in Ah: siehe Leistungsschild
- Energieinhalt in Wh: siehe Leistungsschild

– Gewicht in kg: siehe Leistungsschild

20.3 Ladegerät STIHL AL 1

- Nennspannung: siehe Leistungsschild
- Frequenz: siehe Leistungsschild
- Nennleistung: siehe Leistungsschild
- Ladestrom: siehe Leistungsschild
- Maximaler Energieinhalt des zulässigen Akku STIHL AS: 12,5 Ah

Die Ladezeiten sind unter www.stihl.com/charging-times angegeben.

20.4 Verlängerungsleitungen

Wenn eine Verlängerungsleitung verwendet wird, müssen deren Adern abhängig von der Span-

nung und der Länge der Verlängerungsleitung mindestens folgende Querschnitte haben:

Falls die Nennspannung auf dem Leistungsschild 220 V bis 240 V ist:

- Leitungslänge bis 20 m: AWG 15 / 1,5 mm²
- Leitungslänge 20 m bis 50 m: AWG 13 / 2,5 mm²

Falls die Nennspannung auf dem Leistungsschild 100 V bis 127 V ist:

- Leitungslänge bis 10 m: AWG 14 / 2,0 mm²
- Leitungslänge 10 m bis 30 m: AWG 12 / 3,5 mm²

20.5 Temperaturgrenzen



WARNUNG

- Der Akku ist nicht gegen alle Umgebungseinflüsse geschützt. Falls der Akku bestimmten Umgebungseinflüssen ausgesetzt ist, kann der Akku in Brand geraten oder explodieren. Personen können schwer verletzt werden und Sachschaden kann entstehen.
 - ▶ Akku nicht unterhalb von - 20 °C oder oberhalb von + 50 °C laden.
 - ▶ Motorsense, Akku oder Ladegerät nicht unterhalb von - 20 °C oder oberhalb von + 50 °C verwenden.
 - ▶ Motorsense, Akku oder Ladegerät nicht unterhalb von - 20 °C oder oberhalb von + 70 °C aufbewahren.

20.6 Empfohlene Temperaturbereiche

Für eine optimale Leistungsfähigkeit der Motorsense, des Akkus und Ladegeräts die folgenden Temperaturbereiche beachten:

- Laden: + 5 °C bis + 40 °C
- Verwendung: - 10 °C bis + 40 °C
- Aufbewahrung: - 20 °C bis + 50 °C

Falls der Akku außerhalb der empfohlenen Temperaturbereiche geladen, verwendet oder aufbewahrt wird, kann die Leistungsfähigkeit reduziert sein.

Falls der Akku nass oder feucht ist, den Akku mindestens 48 h bei über + 15 °C und unter + 50 °C, sowie bei unter 70 % Luftfeuchtigkeit trocknen lassen. Eine höhere Luftfeuchtigkeit kann die Trocknungszeit verlängern.

20.7 Schallwerte und Vibrationswerte

Der K-Wert für die Schalldruckpegel beträgt 2 dB(A). Der K-Wert für die Schalleistungspegel beträgt 2 dB(A). Der K-Wert für die Vibrationswerte beträgt 2 m/s².

STIHL empfiehlt, einen Gehörschutz zu tragen.

- Schalldruckpegel L_{pA} gemessen nach IEC 62841-4-4: 76 dB(A)
- Schalleistungspegel L_{wA} gemessen nach IEC 62841-4-4: 89 dB(A)
- Vibrationswert a_{hv} gemessen nach IEC 62841-4-4:
 - Bedienungsgriff: 4,8 m/s²
 - Rundumgriff: 3,6 m/s²

Die angegebenen Vibrationswerte wurden nach einem genormten Prüfverfahren gemessen und können zum Vergleich von Elektrogeräten herangezogen werden. Die tatsächlich auftretenden Vibrationswerte können von den angegebenen Werten abweichen, abhängig von der Art der Anwendung. Die angegebenen Vibrationswerte können zu einer ersten Einschätzung der Vibrationsbelastung verwendet werden. Die tatsächliche Vibrationsbelastung muss eingeschätzt werden. Dabei können auch die Zeiten berücksichtigt werden, in denen das Elektrogerät abgeschaltet ist, und solche, in denen es zwar eingeschaltet ist, aber ohne Belastung läuft.

Informationen zur Erfüllung der Arbeitgeberrichtlinie Vibration 2002/44/EG sind unter www.stihl.com/vib angeben.

20.8 REACH

REACH bezeichnet eine EG-Verordnung zur Registrierung, Bewertung und Zulassung von Chemikalien.

Informationen zur Erfüllung der REACH Verordnung sind unter www.stihl.com/reach angegeben.

21 Kombinationen aus Schneidwerkzeugen und Schutzen

21.1 Motorsense STIHL FSA 30.0

Folgende Mähköpfe dürfen zusammen mit dem Schutz angebaut werden:

- Mähkopf PolyCut 3-2
 - mit Messern (Ø 230 mm)
 - mit Mähfaden „rund, leise“ mit Durchmesser 1,6 mm (Ø 250 mm)

- Mähkopf AutoCut C 3-2 (Ø 250 mm)
 - mit Mähfaden „rund, leise“ mit Durchmesser 1,6 mm

Falls ein Mähkopf mit Mähfäden verwendet wird, kann sich die Akku-Laufzeit verkürzen.

22 Ersatzteile und Zubehör

22.1 Ersatzteile und Zubehör

STIHL Diese Symbole kennzeichnen original STIHL Ersatzteile und original STIHL Zubehör.

STIHL empfiehlt, original STIHL Ersatzteile und original STIHL Zubehör zu verwenden.

Ersatzteile und Zubehör anderer Hersteller können durch STIHL hinsichtlich Zuverlässigkeit, Sicherheit und Eignung trotz laufender Marktbeobachtung nicht beurteilt werden und STIHL kann für deren Einsatz auch nicht einstehen.

Original STIHL Ersatzteile und original STIHL Zubehör sind bei einem STIHL Fachhändler erhältlich.

23 Entsorgen

23.1 Motorsense, Akku und Ladegerät entsorgen

Informationen zur Entsorgung sind bei der örtlichen Verwaltung oder bei einem STIHL Fachhändler erhältlich.

Eine unsachgemäße Entsorgung kann die Gesundheit schädigen und die Umwelt belasten.

- ▶ STIHL Produkte einschließlich Verpackung gemäß den örtlichen Vorschriften einer geeigneten Sammelstelle für Wiederverwertung zuführen.
- ▶ Nicht mit dem Hausmüll entsorgen.

24 EU-Konformitätserklärung

24.1 Motorsense STIHL FSA 30.0

ANDREAS STIHL AG & Co. KG
Badstraße 115
D-71336 Waiblingen

Deutschland

erklärt in alleiniger Verantwortung, dass

- Bauart / Maschinenkategorie: Akku-Rasentrimmer/Rasenkantenschneider
- Fabrikmarke: STIHL
- Typ: STIHL FSA 30.0
- Serienidentifizierung: FA10

den einschlägigen Bestimmungen der Richtlinien 2011/65/EU, 2006/42/EG, 2014/30/EU und 2000/14/EG entspricht und in Übereinstimmung mit den jeweils zum Produktionsdatum gültigen Versionen der folgenden Normen entwickelt und gefertigt worden ist: EN 55014-1, EN 55014-2, EN 62841-1 und ISO 12100 unter Berücksichtigung von IEC 62841-4-4, EN 60335-1 und EN 50636-2-91.

Zur Ermittlung des gemessenen und des garantierten Schalleistungspegels wurde nach Richtlinie 2000/14/EG, Anhang VI verfahren.

Beteiligte benannte Stelle: VDE Prüf- u. Zertifizierungsinstitut, Merianstraße 28, 63069 Offenbach, Deutschland

- Gemessener Schalleistungspegel: 89 dB(A)
- Garantiierter Schalleistungspegel: 91 dB(A)

Die Technischen Unterlagen sind bei der Produktzulassung der ANDREAS STIHL AG & Co. KG aufbewahrt.

Das Baujahr, das Herstellungsland und die Maschinenummer sind auf der Motorsense angegeben.

Waiblingen, 01.07.2023

ANDREAS STIHL AG & Co. KG

i. V. 

Robert Olma, Vice President, Regulatory Affairs & Global Governmental Relations

25 Anschriften

25.1 STIHL Hauptverwaltung

ANDREAS STIHL AG & Co. KG
Postfach 1771
D-71307 Waiblingen

25.2 STIHL Vertriebsgesellschaften

DEUTSCHLAND

STIHL Vertriebszentrale AG & Co. KG
Robert-Bosch-Straße 13
64807 Dieburg
Telefon: +49 6071 3055358

ÖSTERREICH

STIHL Ges.m.b.H.
Fachmarktstraße 7
2334 Vösendorf
Telefon: +43 1 86596370

SCHWEIZ

STIHL Vertriebs AG
Isenrietstraße 4
8617 Mönchaltorf
Telefon: +41 44 9493030

TSCHECHISCHE REPUBLIK

Andreas STIHL, spol. s r.o.
Chrlická 753
664 42 Modřice

25.3 STIHL Importeure**BOSNIEN-HERZEGOWINA**

UNIKOMERC d. o. o.
Bišće polje bb
88000 Mostar
Telefon: +387 36 352560
Fax: +387 36 350536

KROATIEN

UNIKOMERC - UVOZ d.o.o.
Sjedište:
Amruševa 10, 10000 Zagreb
Prodaja:
Ulica Kneza Ljudevita Posavskog 56, 10410
Velika Gorica
Telefon: +385 1 6370010
Fax: +385 1 6221569

TÜRKEI

SADAL TARIM MAKİNELERİ DIŞ TİCARET A.Ş.
Hürriyet Mahallesi Manas Caddesi No.1
35473 Menderes, İzmir
Telefon: +90 232 210 32 32
Fax: +90 232 210 32 33

26 Allgemeine Sicherheitshinweise für Elektrowerkzeuge

26.1 Einleitung

Dieses Kapitel gibt die in der Norm EN/IEC 62841 für handgeführte motorbetriebene Elektrowerkzeuge vorformulierten, allgemeinen Sicherheitshinweise wieder.

STIHL muss diese Texte abdrucken.

Die unter "Elektrische Sicherheit" angegebenen Sicherheitshinweise zur Vermeidung eines elektrischen Schlags sind für STIHL Akku-Produkte nicht anwendbar.

**WARNUNG**

- **Lesen Sie alle Sicherheitshinweise, Anweisungen, Bilderungen und technischen Daten, mit denen dieses Elektrowerkzeug versehen ist.** Versäumnisse bei der Einhaltung der nachfolgenden Anweisungen können elektrischen Schlag, Brand und/oder schwere Verletzungen verursachen. **Bewahren Sie alle Sicherheitshinweise und Anweisungen für die Zukunft auf.**

Der in den Sicherheitshinweisen verwendete Begriff „Elektrowerkzeug“ bezieht sich auf netzbetriebene Elektrowerkzeuge (mit Netzleitung) oder auf akkubetriebene Elektrowerkzeuge (ohne Netzleitung).

26.2 Arbeitsplatzsicherheit

- a) **Halten Sie Ihren Arbeitsbereich sauber und gut beleuchtet.** Unordnung oder unbeleuchtete Arbeitsbereiche können zu Unfällen führen.
- b) **Arbeiten Sie mit dem Elektrowerkzeug nicht in explosionsgefährdeter Umgebung, in der sich brennbare Flüssigkeiten, Gase oder Stäube befinden.** Elektrowerkzeuge erzeugen Funken, die den Staub oder die Dämpfe entzünden können.
- c) **Halten Sie Kinder und andere Personen während der Benutzung des Elektrowerkzeugs fern.** Bei Ablenkung können Sie die Kontrolle über das Elektrowerkzeug verlieren.

26.3 Elektrische Sicherheit

- a) **Der Anschlussstecker des Elektrowerkzeugs muss in die Steckdose passen. Der Stecker darf in keiner Weise verändert werden. Verwenden Sie keine Adapterstecker gemeinsam mit schutzgeerdeten Elektrowerkzeugen.** Unveränderte Stecker und passende Steckdosen verringern das Risiko eines elektrischen Schlages.
- b) **Vermeiden Sie Körperkontakt mit geerdeten Oberflächen wie von Rohren, Heizungen, Herden und Kühlschränken.** Es besteht ein erhöhtes Risiko durch elektrischen Schlag, wenn Ihr Körper geerdet ist.
- c) **Halten Sie Elektrowerkzeuge von Regen oder Nässe fern.** Das Eindringen von Wasser in ein Elektrowerkzeug erhöht das Risiko eines elektrischen Schlages.

- d) **Zweckentfremden Sie die Anschlussleitung nicht. Verwenden Sie die Anschlussleitung niemals zum Tragen, Ziehen oder um den Stecker des Elektrowerkzeugs herauszuziehen. Halten Sie die Anschlussleitung fern von Hitze, Öl, scharfen Kanten oder sich bewegenden Teilen.** Beschädigte oder verwickelte Anschlussleitungen erhöhen das Risiko eines elektrischen Schlages.
 - e) **Wenn Sie mit einem Elektrowerkzeug im Freien arbeiten, verwenden Sie nur Verlängerungsleitungen, die auch für den Außenbereich geeignet sind.** Die Anwendung einer für den Außenbereich geeigneten Verlängerungsleitung verringert das Risiko eines elektrischen Schlages.
 - f) **Wenn der Betrieb des Elektrowerkzeugs in feuchter Umgebung nicht vermeidbar ist, verwenden Sie einen Fehlerstromschutzschalter.** Der Einsatz eines Fehlerstromschutzschalters vermindert das Risiko eines elektrischen Schlages.
- des Elektrowerkzeugs befindet, kann zu Verletzungen führen.
 - e) **Vermeiden Sie eine abnormale Körperhaltung. Sorgen Sie für einen sicheren Stand und halten Sie jederzeit das Gleichgewicht.** Dadurch können Sie das Elektrowerkzeug in unerwarteten Situationen besser kontrollieren.
 - f) **Tragen Sie geeignete Kleidung. Tragen Sie keine weite Kleidung oder Schmuck. Halten Sie Haare und Kleidung fern von sich bewegenden Teilen.** Lockere Kleidung, Schmuck oder lange Haare können von sich bewegenden Teilen erfasst werden.
 - g) **Wenn Staubabsaug- und -auffangeinrichtungen montiert werden können, sind diese anzuschließen und richtig zu verwenden.** Verwendung einer Staubabsaugung kann Gefährdungen durch Staub verringern.
 - h) **Wiegen Sie sich nicht in falscher Sicherheit und setzen Sie sich nicht über die Sicherheitsregeln für Elektrowerkzeuge hinweg, auch wenn Sie nach vielfachem Gebrauch mit dem Elektrowerkzeug vertraut sind.** Achtloses Handeln kann binnen Sekundenbruchteilen zu schweren Verletzungen führen.

26.4 Sicherheit von Personen

- a) **Seien Sie aufmerksam, achten Sie darauf, was Sie tun, und gehen Sie mit Vernunft an die Arbeit mit einem Elektrowerkzeug. Benutzen Sie kein Elektrowerkzeug, wenn Sie müde sind oder unter dem Einfluss von Drogen, Alkohol oder Medikamenten stehen.** Ein Moment der Unachtsamkeit beim Gebrauch des Elektrowerkzeugs kann zu ernsthaften Verletzungen führen.
- b) **Tragen Sie persönliche Schutzausrüstung und immer eine Schutzbrille.** Das Tragen persönlicher Schutzausrüstung, wie Staubmaske, rutschfeste Sicherheitsschuhe, Schutzhelm oder Gehörschutz, je nach Art und Einsatz des Elektrowerkzeugs, verringert das Risiko von Verletzungen.
- c) **Vermeiden Sie eine unbeabsichtigte Inbetriebnahme. Vergewissern Sie sich, dass das Elektrowerkzeug ausgeschaltet ist, bevor Sie es an die Stromversorgung und/oder den Akku anschließen, es aufnehmen oder tragen.** Wenn Sie beim Tragen des Elektrowerkzeugs den Finger am Schalter haben oder das Elektrowerkzeug eingeschaltet an die Stromversorgung anschließen, kann dies zu Unfällen führen.
- d) **Entfernen Sie Einstellwerkzeuge oder Schraubenschlüssel, bevor Sie das Elektrowerkzeug einschalten.** Ein Werkzeug oder Schlüssel, der sich in einem drehenden Teil

26.5 Verwendung und Behandlung des Elektrowerkzeugs

- a) **Überlasten Sie das Elektrowerkzeug nicht. Verwenden Sie für Ihre Arbeit das dafür bestimmte Elektrowerkzeug.** Mit dem passenden Elektrowerkzeug arbeiten Sie besser und sicherer im angegebenen Leistungsbereich.
- b) **Benutzen Sie kein Elektrowerkzeug, dessen Schalter defekt ist.** Ein Elektrowerkzeug, das sich nicht mehr ein- oder ausschalten lässt, ist gefährlich und muss repariert werden.
- c) **Ziehen Sie den Stecker aus der Steckdose und/oder entfernen Sie einen abnehmbaren Akku, bevor Sie Geräteeinstellungen vornehmen, Einsatzwerkzeugteile wechseln oder das Elektrowerkzeug weglegen.** Diese Vorsichtsmaßnahme verhindert den unbeabsichtigten Start des Elektrowerkzeugs.
- d) **Bewahren Sie unbenutzte Elektrowerkzeuge außerhalb der Reichweite von Kindern auf. Lassen Sie keine Personen das Elektrowerkzeug benutzen, die mit diesem nicht vertraut sind oder diese Anweisungen nicht gelesen haben.** Elektrowerkzeuge sind gefährlich,

wenn sie von unerfahrenen Personen benutzt werden.

- e) **Pflegen Sie Elektrowerkzeuge und Einsatzwerkzeug mit Sorgfalt. Kontrollieren Sie, ob bewegliche Teile einwandfrei funktionieren und nicht klemmen, ob Teile gebrochen oder so beschädigt sind, dass die Funktion des Elektrowerkzeugs beeinträchtigt ist. Lassen Sie beschädigte Teile vor dem Einsatz des Elektrowerkzeugs reparieren.** Viele Unfälle haben ihre Ursache in schlecht gewarteten Elektrowerkzeugen.
- f) **Halten Sie Schneidwerkzeuge scharf und sauber.** Sorgfältig gepflegte Schneidwerkzeuge mit scharfen Schneidkanten verklemmen sich weniger und sind leichter zu führen.
- g) **Verwenden Sie Elektrowerkzeug, Einsatzwerkzeug, Einsatzwerkzeuge usw. entsprechend diesen Anweisungen. Berücksichtigen Sie dabei die Arbeitsbedingungen und die auszuführende Tätigkeit.** Der Gebrauch von Elektrowerkzeugen für andere als die vorgesehenen Anwendungen kann zu gefährlichen Situationen führen.
- h) **Halten Sie Griffe und Griffflächen trocken, sauber und frei von Öl und Fett.** Rutschige Griffe und Griffflächen erlauben keine sichere Bedienung und Kontrolle des Elektrowerkzeugs in unvorhergesehenen Situationen.

26.6 Verwendung und Behandlung des Akkuwerkzeugs

- a) **Laden Sie die Akkus nur mit Ladegeräten auf, die vom Hersteller empfohlen werden.** Durch ein Ladegerät, das für eine bestimmte Art von Akkus geeignet ist, besteht Brandgefahr, wenn es mit anderen Akkus verwendet wird.
- b) **Verwenden Sie nur die dafür vorgesehenen Akkus in den Elektrowerkzeugen.** Der Gebrauch von anderen Akkus kann zu Verletzungen und Brandgefahr führen.
- c) **Halten Sie den nicht benutzten Akku fern von Büroklammern, Münzen, Schlüsseln, Nägeln, Schrauben oder anderen kleinen Metallgegenständen, die eine Überbrückung der Kontakte verursachen könnten.** Ein Kurzschluss zwischen den Akkukontakten kann Verbrennungen oder Feuer zur Folge haben.
- d) **Bei falscher Anwendung kann Flüssigkeit aus dem Akku austreten. Vermeiden Sie den**

Kontakt damit. Bei zufälligem Kontakt mit Wasser abspülen. Wenn die Flüssigkeit in die Augen kommt, nehmen Sie zusätzlich ärztliche Hilfe in Anspruch. Austretende Akkuflüssigkeit kann zu Hautreizungen oder Verbrennungen führen.

- e) **Benutzen Sie keinen beschädigten oder veränderten Akku.** Beschädigte oder veränderte Akkus können sich unvorhersehbar verhalten und zu Feuer, Explosion oder Verletzungsgefahr führen.
- f) **Setzen Sie einen Akku keinem Feuer oder zu hohen Temperaturen aus.** Feuer oder Temperaturen über 130 °C (265 °F) können eine Explosion hervorrufen.
- g) **Befolgen Sie alle Anweisungen zum Laden und laden Sie den Akku oder das Akkuwerkzeug niemals außerhalb des in der Betriebsanleitung angegebenen Temperaturbereichs.** Falsches Laden oder Laden außerhalb des zugelassenen Temperaturbereichs kann den Akku zerstören und die Brandgefahr erhöhen.

26.7 Service

- a) **Lassen Sie Ihr Elektrowerkzeug nur von qualifiziertem Fachpersonal und nur mit Original-Ersatzteilen reparieren.** Damit wird sichergestellt, dass die Sicherheit des Elektrowerkzeugs erhalten bleibt.
- b) **Warten Sie niemals beschädigte Akkus.** Sämtliche Wartung von Akkus sollte nur durch den Hersteller oder bevollmächtigte Kundendienststellen erfolgen.

26.8 Sicherheitshinweise für Rasen-trimmer und Rasenkantenschneider

- a) **Verwenden Sie die Maschine nicht bei schlechtem Wetter, besonders nicht bei Gewitter.** Dies reduziert die Gefahr, von einem Blitz getroffen zu werden.
- b) **Untersuchen Sie den Arbeitsbereich gründlich nach Wildtieren.** Wildtiere können durch die laufende Maschine verletzt werden.
- c) **Untersuchen Sie den Arbeitsbereich gründlich und entfernen Sie alle Steine, Stöcke, Drähte, Knochen und andere Fremdkörper.** Herausgeschleuderte Teile können zu Verletzungen führen.
- d) **Kontrollieren Sie vor dem Gebrauch der Maschinen immer, ob das Schneidwerkzeug**

- und die Schneideinheit nicht beschädigt sind. Beschädigte Teile erhöhen das Verletzungsrisiko.
- e) **Kontrollieren Sie vor dem Gebrauch die Netzleitung und etwaige Verlängerungsleitungen auf Zeichen von Beschädigung oder Alterung. Wird die Netzleitung während des Betriebs beschädigt oder abgenutzt, schalten Sie die Maschine aus und berühren Sie das Kabel nicht, bevor Sie den Netzstecker gezogen haben.** Eine beschädigte Netz- oder Verlängerungsleitung kann zu elektrischem Schlag, Feuer und/oder ernsthaften Verletzungen führen.
- f) **Belassen Sie Schutzabdeckungen an ihrem Platz. Schutzabdeckungen müssen einsatzfähig und ordnungsgemäß befestigt sein.** Eine lose, beschädigte oder nicht richtig funktionierende Schutzabdeckung kann zu Verletzungen führen.
- g) **Halten Sie Lufteintrittsöffnungen frei von Ablagerungen.** Blockierte Lufteinlässe und Ablagerungen können zu Überhitzung oder Brandgefahr führen.
- h) **Tragen Sie Augenschutz und Gehörschutz.** Geeignete persönliche Schutzausrüstung wird Verletzungen verringern.
- i) **Tragen Sie beim Betrieb der Maschine immer rutschfeste, schützende Schuhe. Niemals barfuß oder mit offenen Sandalen arbeiten.** Dadurch vermindern Sie die Gefahr einer Fußverletzung beim Kontakt mit dem rotierenden Schneidelement.
- j) **Tragen Sie beim Betrieb der Maschine immer Kleidung wie beispielsweise Hosen, welche die Beine des Benutzers verdeckt.** Kontakt mit dem rotierenden Schneidelement oder Faden kann zu Verletzungen führen.
- k) **Halten Sie Umstehende beim Betrieb der Maschine fern.** Herausgeschleuderte Teile können zu ernsthaften Verletzungen führen.
- l) **Betreiben Sie die Maschine nicht über Tailenhöhe.** Dies hilft einen unbeabsichtigten Kontakt mit dem Schneidelement zu vermeiden und ermöglicht eine bessere Kontrolle der Maschine in unerwarteten Situationen.
- m) **Betreiben Sie die Maschine nicht in nassem Gras. Gehen Sie dabei, niemals rennen.** Dadurch verringern Sie die Gefahr auszurutschen und hinzufallen, was zu Verletzungen führen könnte.
- n) **Betreiben Sie die Maschine nicht auf übermäßig steilen Hängen.** Damit wird das Risiko vermindert, die Kontrolle zu verlieren, auszurutschen und hinzufallen, was zu Verletzungen führen könnte.
- o) **Achten Sie beim Arbeiten an Abhängen auf einen sicheren Stand; arbeiten Sie immer quer zum Abhang, niemals aufwärts oder abwärts, und seien Sie extrem vorsichtig beim Ändern der Arbeitsrichtung.** Damit wird das Risiko vermindert, die Kontrolle zu verlieren, auszurutschen und hinzufallen, was zu Verletzungen führen könnte.
- p) **Halten Sie alle Netzleitungen vom Schnittbereich fern.** Netzleitungen können in Hecken oder Büschen verborgen sein und versehentlich durch den Faden oder das Schneidelement beschädigt oder angeschnitten werden.
- q) **Halten Sie alle Körperteile vom rotierenden Schneidelement oder -faden fern. Entfernen Sie kein Material von der Maschine, bevor sie nicht von der Stromversorgung getrennt wurde.** Das rotierende Schneidelement oder der Faden kann ernsthafte Verletzungen bewirken.
- r) **Tragen Sie die Maschine ausgeschaltet und von Ihrem Körper abgewandt.** Eine sachgemäße Handhabung der Maschine verringert die Wahrscheinlichkeit eines zufälligen Kontakts mit dem rotierenden Schneidelement oder -faden.
- s) **Verwenden Sie nur Ersatzschneidköpfe sowie Schneidfäden und -elemente aus Kunststoff nach Vorgabe des Herstellers.** Falsche Ersatzteile können Verlust der Kontrolle, Zerbrechen und Verletzungen zur Folge haben.
- t) **Ersetzen Sie die Kunststofffäden oder -schneiden nicht durch Metalldrähte oder -schneiden.** Die Verwendung nicht empfohlener Schneidelemente kann Verletzungen verursachen.

Obsah

| | | |
|---|--|----|
| 1 | Úvod..... | 28 |
| 2 | Informace k tomuto návodu k použití..... | 28 |
| 3 | Přehled..... | 29 |
| 4 | Bezpečnostní pokyny..... | 30 |
| 5 | Příprava vyžinače k práci..... | 37 |
| 6 | Nabíjení akumulátoru a světla LED..... | 37 |
| 7 | Smontování vyžinače..... | 39 |

| | | |
|----|--|----|
| 8 | Nastavení vyžínače pro uživatele..... | 40 |
| 9 | Vsazení a vyjmutí akumulátoru..... | 41 |
| 10 | Zapnutí a vypnutí vyžínače..... | 41 |
| 11 | Kontrola vyžínače a akumulátoru..... | 42 |
| 12 | Práce s vyžínačem..... | 42 |
| 13 | Po skončení práce..... | 43 |
| 14 | Přeprava..... | 43 |
| 15 | Skladování..... | 43 |
| 16 | Čištění..... | 44 |
| 17 | Údržba..... | 44 |
| 18 | Oprava..... | 44 |
| 19 | Odstranění poruch..... | 45 |
| 20 | Technická data..... | 46 |
| 21 | Kombinace z žacíh nástrojů a ochranných krytů..... | 47 |
| 22 | Náhradní díly a příslušenství..... | 47 |
| 23 | Likvidace..... | 47 |
| 24 | Prohlášení o konformitě EU..... | 47 |
| 25 | Adresy..... | 48 |
| 26 | Všeobecné bezpečnostní pokyny pro elektrické stroje..... | 48 |

1 Úvod

Vážená zákaznice, vážený zákazníku,

těší nás, že jste se rozhodli pro firmu STIHL. Využijeme a vyrábíme naše výrobky ve špičkové kvalitě podle potřeb našich zákazníků. Tím vznikají výrobky s vysokým stupněm spolehlivosti i při extrémním namáhání.

STIHL je zárukou špičkové kvality také v servisních službách. Náš odborný prodej zajišťuje kompetentní poradenství a instruktaž, jakož i obsáhlou technickou podporu.

STIHL se výslovně zasazuje za trvale udržitelné a zodpovědné zacházení s přírodou. Tento návod k použití Vám má být oporou při bezpečném a ekologickém používání Vašeho výrobku STIHL po dlouhý čas.

Děkujeme Vám za Vaši důvěru a přejeme mnoho spokojenosti s Vaším výrobkem STIHL.



Dr. Nikolas Stihl

DŮLEŽITÉ! PŘED POUŽITÍM SI NÁVOD PŘEČTĚTE A ULOŽTE JEJ PRO DALŠÍ POTŘEBU.

2 Informace k tomuto návodu k použití

2.1 Platné dokumenty

Platí lokální bezpečnostní předpisy.

- ▶ Kromě tohoto návodu k použití je třeba si přečíst níže uvedené dokumenty, porozumět jim a uložit je pro pozdější použití:
 - Návod k použití a obal používaného žacího nástroje
 - Bezpečnostní informace pro akumulátory STIHL a výrobky s integrovaným akumulátorem: www.stihl.com/safety-data-sheets

2.2 Označení varovných odkazů v textu



VAROVÁNÍ

- Odkaz upozorňuje na nebezpečí, která mohou vést k těžkým úrazům či usmrcení.
 - ▶ Uvedená opatření mohou zabránit těžkým úrazům či usmrcení.

UPOZORNĚNÍ

- Odkaz upozorňuje na nebezpečí, která mohou vést k věcným škodám.
 - ▶ Uvedená opatření mohou zabránit věcným škodám.

2.3 Symboly v textu



Tento symbol odkazuje na kapitolu v tomto návodu k použití.

3 Přehled

3.1 Vyžínač, akumulátor a nabíječka

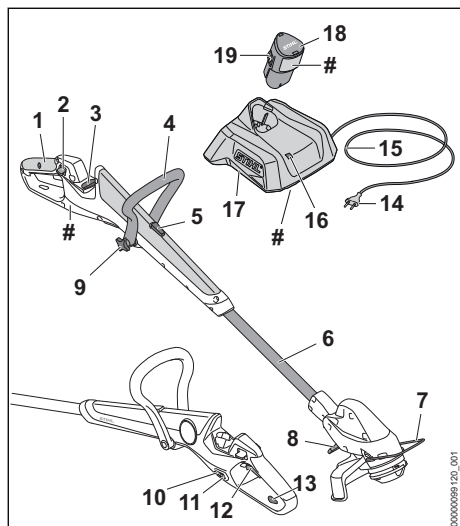

- 1 Ovládací rukojeť**
Ovládací rukojeť slouží k ovládní, držení a vedení vyžínače.
- 2 Aretační páčka**
Aretační páčka deblokuje spínač.
- 3 Akumulátorová šachta**
Do akumulátorové šachty se vsunuje akumulátor.
- 4 Kruhová trubková rukojeť**
Kruhová trubková rukojeť slouží k držení a vedení vyžínače.
- 5 Blokovací tlačítko**
Blokovací tlačítko blokuje přestavování délky tyče.
- 6 Tyč**
Tyč spojuje všechny konstrukční díly.
- 7 Distanční kus**
Distanční kus chrání předměty před kontaktem s žací nástrojem.
- 8 Páčka**
Páčka blokuje přestavení úhlu mezi tyčí a skříní motoru.
- 9 Hvězdicová roubíková matice**
Hvězdicová roubíková matice pevně upíná kruhovou trubkovou rukojeť na tyči.

10 Světla LED

Světla LED signalizují stav nabití akumulátoru a poruchy.

11 Tlačítko

Tlačítko aktivuje světla LED na vyžínači.

12 Spínač

Spínač vyžínač zapíná a vypíná.

13 Závěsný držák

Závěsný držák slouží k zavěšení vyžínače.

14 Síťový konektor

Elektrická vidlice spojuje připojovací kabel se zásuvkou.

15 Připojovací kabel

Připojovací kabel spojuje nabíječku se síťovým konektorem.

16 Světla LED

LED signalizuje stav nabíječky.

17 Nabíječka

Nabíječka nabíjí akumulátor.

18 Akumulátor

Akumulátor napájí vyžínač energií.

19 Zarážková pojistka

Zarážková pojistka udržuje akumulátor v akumulátorové šachtě.

Výkonový štítek s výrobním číslem

3.2 Ochranný kryt a žací nástroje

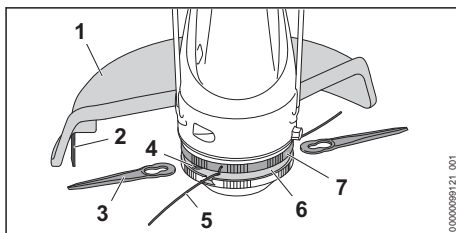

1 Ochranný kryt

Ochranný kryt chrání uživatele před předměty vymršťovanými do výšky a před kontaktem s žacím nástrojem.

2 Odřezávací nůž

Odřezávací nůž zkracuje během práce žací vlákna na správnou délku.

3 Nůž

Nože sečou trávu.

4 upínka

Upínka slouží pro připevnění nože.

5 Žací struny

Žací vlákna sečou trávu.

6 Žací hlava

Žací hlava drží žací vlákna a nůž.

7 Kolo ventilátoru

Kolo ventilátoru chladí elektromotor.

3.3 Symboly

Na vyžinači, žacím nástroji, akumulátoru a nabíječe se mohou nacházet symboly, které mají následující význam:

 Tento symbol udává, že je možné délku tyče přestavit.

 Tento symbol udává, že ovládací rukojeť může být pootočena o 90°.

 Tento symbol udává, jak daleko má být zasunuta žací struna.

 Tento symbol udává, kterým směrem se žací struna zasouvá.

 Tento symbol udává nejvyšší otáčky žacího nástroje.

 **LWA** Zaručená hladina akustického výkonu podle směrnice 2000/14/ES v dB(A) za účelem porovnatelnosti akustických emisí výrobků.

 Údaj vedle symbolu odkazuje na obsah energie akumulátoru podle specifikace výrobce článků. Obsah energie, který je k dispozici při použití, je menší.

 Elektrický výrobek skladujte v uzavřeném a suchém prostoru.

 Nelikvidujte výrobek s domácím odpadem.

 Návod k použití je třeba si přečíst, porozumět mu a uložit ho pro další potřebu.

4 Bezpečnostní pokyny**4.1 Varovné symboly****4.1.1 Varovné symboly**

Varovné symboly na vyžinači, na akumulátoru nebo na nabíječe mají následující význam:

 Dodržujte bezpečnostní pokyny a jejich opatření.

 Návod k použití je třeba si přečíst, porozumět mu a uložit ho pro další potřebu.



Noste ochranné brýle.



Vyžinač a nabíječku chraňte před deštěm a vlhkem.



Dbejte na bezpečnostní pokyny týkající se předmětů vymršťovaných do výšky a na bezpečnostní opatření.



Dodržujte bezpečnostní odstup.



Akumulátor během přerušení práce, přepravy, skladování, údržby nebo opravy vždy vyjměte.



Akumulátor chraňte před horkem a ohněm.



Akumulátor chraňte před deštěm a vlhkem a neponořujte ho do kapalín.

4.1.2 Ochranný kryt pro žací hlavy

Varovné symboly na ochranném krytu pro žací hlavy mají následující význam:



Tento ochranný kryt používejte pro žací hlavy.



Tento ochranný kryt nepoužívejte pro trojramenné vyžinací nože.

4.2 Řádné používání

Lehký vyžinač na dokončovací práce/zarovnávač travnatých okrajů (vyžinač) STIHL FSA 30.0 slouží k vyžínání suché trávy.

Vyžinač nesmí být používán za deště.

Akumulátor STIHL AS napájí vyžinač energií.

▲ VAROVÁNÍ

- Akumulátory a nabíječky, které nejsou firmou STIHL pro vyžinač povoleny, mohou způsobit požáry a exploze. Může tak dojít k těžkým úrazům či úmrtí osob a ke vzniku věcných škod.
 - ▶ Vyžinač používejte s akumulátorem STIHL AS.

► Akumulátor STIHL AS nabíjejte nabíječkou STIHL AL 1.

- Pokud vyžinač, akumulátor nebo nabíječka nejsou používány dle svého účelu, může dojít k těžkým úrazům či úmrtí osob a mohou vzniknout věčné škody.
 - Vyžinač, akumulátor a nabíječku používejte tak, jak je to popsáno v tomto návodu k použití.

4.3 Požadavky na uživatele

▲ VAROVÁNÍ

- Uživatelé bez instruktaže nemohou rozpoznat nebo dobře odhadnout nebezpečí hrozící vyžinačem, akumulátorem a nabíječkou. Uživatel nebo jiné osoby mohou utrpět těžká nebo smrtelná zranění.



- Tento návod k použití je třeba si přečíst, porozumět mu a uložit ho pro další potřebu.

- Pokud se vyžinač, akumulátor nebo nabíječka předávají jiné osobě: předejte jí i návod k použití.
- Zajistěte, aby uživatel splňoval níže uvedené požadavky:
 - Uživatel je odpočatý.
 - Uživatel je tělesně, senzory a duševně schopen vyžinač, akumulátor a nabíječku obsluhovat a pracovat s nimi. Pokud je uživatel tělesně, senzory a duševně způsobilý pouze částečně, smí s nimi pracovat pouze pod dohledem nebo po zaškolení odpovědnou osobou.
 - Uživatel nemůže rozpoznat a dobře odhadnout nebezpečí hrozící vyžinačem, akumulátorem a nabíječkou.
 - Uživatel je plnoletý nebo bude podle národních předpisů pod dohledem

zaškolený pro výkon povolání.

- Uživatel obdržel instruktaž od odborného prodejce výrobků STIHL nebo od osoby znalé odborné tematiky ještě dříve, než začne s vyžinačem poprvé pracovat a poprvé použije nabíječku.

- Uživatel není pod vlivem alkoholu, léků nebo drog.
- V případě nejasností: vyhledejte odborného prodejce výrobků STIHL.

4.4 Oblečení a vybavení

▲ VAROVÁNÍ

- Během práce mohou být předměty vymrštěny velkou rychlostí nahoru. Uživatel se může zranit.



- Noste těsně přiléhající ochranné brýle. Vhodné ochranné brýle byly přezkoušeny podle normy EN 166 nebo podle národních předpisů a na trhu jsou k dostání s patřičným označením.

- Noste ochranu obličeje.
- Noste dlouhé kalhoty z odolného materiálu.
- Během práce může dojít k rozvíření prachu. Vdechovaný prach může poškodit zdraví a vyvolat alergické reakce.
 - Pokud bude rozvířen prach: noste ochrannou protiprachovou masku.
- Nevhodné oblečení se může zachytit v dřevnatém porostu, houští a ve vyžinači. Uživatelé bez vhodného oděvu mohou utrpět těžká zranění.
 - Noste těsně přiléhající oděv.
 - Šály a ozdoby odložte.
- Během práce se může uživatel dostat do kontaktu s rotujícím řezným/žacím nástrojem. Uživatel tím může utrpět těžké zranění.
 - Noste obuv z odolného materiálu.
 - Noste dlouhé kalhoty z odolného materiálu.
- Během montáže a demontáže žacího nástroje a během čištění nebo údržby se může uživatel dostat do kontaktu s žacím nástrojem nebo s odřezávacím nožem. Uživatel se může zranit.
 - Noste pracovní rukavice z odolného materiálu.

- Pokud nosí uživatel nevhodnou obuv, může uklouznout. Uživatel se může zranit.
 - ▶ Noste pevnou uzavřenou obuv s hrubou podrážkou.

4.5 Pracovní pásmo a okolí

4.5.1 Vyžinač

▲ VAROVÁNÍ

- Nezúčastněné osoby, děti a zvířata nemohou rozpoznat ani odhadnout nebezpečí hrozící vyžinačem a do výšky vymrštěnými předměty. Nezúčastněné osoby, děti a zvířata mohou utrpět těžká zranění a může dojít k věcným škodám.



- ▶ Dbát na to, aby nezúčastněné osoby, děti a zvířata zachovaly odstup 15 m od pracovního okruhu.

- ▶ Od předmětů zachovávat odstup 15 m.
- ▶ Vyžinač nenechávat bez dohledu.
- ▶ Zajistit, aby si děti s vyžinačem nemohly hrát.
- Vyžinač není chráněn proti vodě. Pokud by se pracovalo v dešti nebo ve vlhkém prostředí, může dojít k úrazu elektrickým proudem. Uživatel může být zraněn a vyžinač může být poškozen.



- ▶ Nikdy nepracovat v dešti ani ve vlhkém okolí.

- Elektrické komponenty vyžinače mohou vytvářet jiskry. Jiskry mohou ve snadno hořlavém nebo explozivním okolí vyvolat požáry nebo exploze. Může tím dojít k těžkým úrazům či úmrtí osob a ke vzniku věcných škod.
 - ▶ Nikdy nepracovat ve snadno hořlavém nebo explozivním okolí.

4.5.2 Akumulátor

▲ VAROVÁNÍ

- Nezúčastněné osoby, děti a zvířata nemohou rozpoznat ani odhadnout nebezpečí akumulátoru. Nezúčastněné osoby, děti a zvířata mohou být těžce zraněny.
 - ▶ Nezúčastněné osoby, děti a zvířata nepouštějte do blízkosti stroje.
 - ▶ Akumulátor nenechávejte bez dozoru.
 - ▶ Zajistěte, aby si děti nemohly s akumulátorem hrát.
- Akumulátor není chráněn proti všem okolním vlivům. Pokud je akumulátor vystaven určitým okolním vlivům, může začít hořet nebo explodovat, nebo může dojít k jeho neopravitel-

nému poškození. Může dojít k těžkým úrazům osob a ke vzniku věcných škod.



- ▶ Akumulátor chraňte před horkem a ohněm.
- ▶ Akumulátor neházejte do ohně.

- ▶ Akumulátor nenabíjejte, nepoužívejte a neskladujte mimo uvedené teplotní rozsahy, 20.5.



- ▶ Akumulátor chraňte před deštěm a vlhkem a neponořujte ho do kapalin.

- ▶ Akumulátor nepřibližujte ke kovovým malým předmětům.
- ▶ Akumulátor nevystavujte vysokému tlaku.
- ▶ Akumulátor nevystavujte mikrovlnám.
- ▶ Akumulátor chraňte před chemikáliemi a solemi.

4.5.3 Nabíječka

▲ VAROVÁNÍ

- Nezúčastněné osoby, děti nemohou rozpoznat ani odhadnout nebezpečí nabíječky a elektrického proudu. Nezúčastněné osoby, děti a zvířata mohou být těžce zraněny nebo usmrceny.
 - ▶ Nezúčastněné osoby, děti a zvířata nepouštějte do blízkosti stroje.
- ▶ Zajistěte, aby si děti nemohly s nabíječkou hrát.

- Nabíječka není chráněna proti vodě. Pokud by se pracovalo v dešti nebo ve vlhkém prostředí, může dojít k úrazu elektrickým proudem. Uživatel může být zraněn a nabíječka se může poškodit.



- ▶ Nikdy nepracujte v dešti ani ve vlhkém prostředí.

- Nabíječka není chráněna před všemi okolními vlivy. Pokud je nabíječka vystavena určitým okolním vlivům, může začít hořet nebo explodovat. Může dojít k těžkým úrazům osob a ke vzniku věcných škod.
 - ▶ Skladujte nabíječku v uzavřeném a suchém prostoru.
 - ▶ Nikdy nabíječku nepoužívejte ve snadno hořlavém a explozivním prostředí.
 - ▶ Nikdy nabíječku nepoužívejte na snadno hořlavém podkladu.
 - ▶ Nabíječku nepoužívejte a neskladujte mimo uvedené teplotní rozsahy, 20.5.
- Osoby mohou zakopnout o přípojovací kabel. Mohlo by dojít k poranění osob a poškození nabíječky.

- ▶ Připojovací kabel nainstalujte naplocho na zem.

4.6 Bezpečnosti odpovídající stav

4.6.1 Vyžinač

Vyžinač je ve stavu odpovídajícím bezpečnosti, když jsou splněny níže uvedené podmínky:

- Vyžinač není poškozen.
- Vyžinač je čistý a suchý.
- Ovládací prvky fungují a nejsou změněny.
- Stroj je osazen jednou z kombinací žacího nástroje a ochranného krytu, které jsou uvedeny v tomto návodu k použití.
- Žací nástroj a ochranný kryt jsou správně namontovány.
- Je namontováno pouze originální příslušenství STIHL určené pro tento vyžinač.
- Příslušenství je namontováno správně.

▲ VAROVÁNÍ

- Ve stavu neodpovídajícím bezpečnosti nemohou konstrukční díly již bezpečně fungovat a bezpečnostní zařízení mohou být vyřazena z provozu. Může dojít k těžkým úrazům nebo usmrcení osob.
 - ▶ Pracujte s nepoškozeným vyžinačem.
 - ▶ Pokud je vyžinač znečištěný nebo mokrý: vyžinač vyčistěte a nechejte uschnout.
 - ▶ Vyžinač nikdy nepozměňujte. Výjimka: montáž kombinace uvedené v tomto návodu k použití sestávající z žacího nástroje a ochranného krytu.
 - ▶ Pokud ovládací prvky nefungují: s vyžinačem nepracujte.
 - ▶ Stroj neosazujte žacími nástroji z kovu.
 - ▶ Stroj osazujte originálním příslušenstvím STIHL určeným pro tento vyžinač.
 - ▶ Žací nástroj a ochranný kryt namontujte tak, jak je to popsáno v tomto návodu k použití.
 - ▶ Příslušenství namontujte tak, jak je to popsáno v tomto návodu k použití nebo v návodu k použití daného příslušenství.
 - ▶ Do otvorů vyžinače nikdy nestrkejte žádné předměty.
 - ▶ Opotřebované nebo poškozené informační štítky vyměňte.
 - ▶ V případě nejasností: vyhledejte odborného prodejce STIHL.

4.6.2 Ochranný kryt

Ochranný kryt je v bezpečnosti odpovídajícím stavu, když jsou splněny níže uvedené podmínky:

- Ochranný kryt není poškozen.
- Odřezávací nůž je správně namontován.

▲ VAROVÁNÍ

- V bezpečnosti neodpovídajícím stavu nemohou konstrukční díly již bezpečně fungovat a bezpečnostní zařízení mohou být vyřazena z provozu. Uživatel tím může utrpět těžké zranění.
 - ▶ Pracovat s nepoškozeným ochranným krytem.
 - ▶ Pracovat se správně namontovaným odřezávacím nožem.
 - ▶ V případě stávajících nejasností: vyhledat odborného prodejce výrobků STIHL.

4.6.3 Žací hlava

Žací hlava je ve stavu odpovídajícím bezpečnosti, když jsou splněny níže uvedené podmínky:

- Žací hlava není poškozená.
- Žací hlava není zablokovaná.
- Žací hlava je správně namontována a pevně utažena.
- Žací struny jsou správně namontované.
- Pokud bude použita žací hlava PolyCut s plastovými noži:
 - Plastové nože musejí být nepoškozené a bez prasklin.
 - Plastové nože jsou správně vestavěné.
- Meze opotřebením nejsou překročeny.

▲ VAROVÁNÍ

- Pokud by části žací hlavy, žacích strun nebo plastových nožů nebyly ve stavu odpovídajícím bezpečnosti, mohly by se uvolnit a být odmrštěny. Osoby mohou utrpět těžká zranění.
 - ▶ Pracujte s nepoškozenou žací hlavou.
 - ▶ Pokud bude použita žací hlava PolyCut s plastovými noži: pracujte s nepoškozenými plastovými noži.
 - ▶ Žací struny nebo plastové nože nenahrazujte předměty z kovu.
 - ▶ Dbejte na meze opotřebením a dodržujte je.
 - ▶ V případě nejasností: vyhledejte odborného prodejce výrobků STIHL.

4.6.4 Akumulátor

Akumulátor je v bezpečnosti odpovídajícím stavu, když jsou splněny níže uvedené podmínky:

- Akumulátor není poškozen.
- Akumulátor je čistý a suchý.
- Akumulátor funguje a není pozměněn.

▲ VAROVÁNÍ

- Ve stavu neodpovídajícím bezpečnosti nemůže akumulátor již bezpečně fungovat. Osoby mohou utrpět těžká zranění.

- ▶ Pracujte s nepoškozeným a fungujícím akumulátorem.
- ▶ Poškozený nebo defektní akumulátor nenabíjejte.
- ▶ Pokud je akumulátor znečištěný: akumulátor vyčistit a nechat uschnout.
- ▶ Pokud je akumulátor mokrá nebo vlhký: akumulátor nechat uschnout,  20.6.
- ▶ Akumulátor neměňte.
- ▶ Do otvorů akumulátoru nestrkejte žádné předměty.
- ▶ Elektrické kontakty akumulátoru nespojujte a nezkratujte kovovými předměty.
- ▶ Akumulátor neotvírejte.
- ▶ Opořezávané nebo poškozené informační štítky vyměňte.
- Z poškozeného akumulátoru může vytékat kapalina. Pokud by se kapalina dostala do styku s pokožkou nebo očima, může dojít k podráždění pokožky či očí.
 - ▶ Zabraňte kontaktu s kapalinou.
 - ▶ Pokud došlo ke kontaktu s pokožkou: dotčená místa pokožky umyjte velkým množstvím vody a mýdlem.
 - ▶ Pokud došlo ke kontaktu s očima: vyplachujte oči nejméně po dobu 15 minut velkým množstvím vody a vyhledejte lékaře.
- Poškozený nebo defektní akumulátor může být nezvykle cítit, může kouřit nebo hořet. Může tak dojít k těžkým úrazům či úmrtí osob a ke vzniku věcných škod.
 - ▶ Pokud je akumulátor neobvykle cítit nebo kouří: akumulátor nepoužívejte a nepřibližujte ho k hořlavým látkám.
 - ▶ Pokud akumulátor hoří: pokuste se uhasit akumulátor hasicím přístrojem nebo vodou.

4.6.5 Nabíječka

Nabíječka je ve stavu odpovídajícím bezpečnosti, když jsou splněny níže uvedené podmínky:

- Nabíječka není poškozená.
- Nabíječka je čistá a suchá.

VAROVÁNÍ

- Ve stavu neodpovídajícím bezpečnostním požadavkům nemohou konstrukční díly již bezpečně fungovat a bezpečnostní zařízení mohou být vyřazena z provozu. Může dojít k těžkým úrazům nebo usmrcení osob.
 - ▶ Používejte nepoškozenou nabíječku.
 - ▶ Pokud je nabíječka znečištěná nebo mokrá: nabíječku vyčistěte a nechte uschnout.
 - ▶ Nabíječku nepozměňujte.
 - ▶ Do otvorů nabíječky nestrkejte žádné předměty.

- ▶ Elektrické kontakty nabíječky nespojujte a nezkratujte kovovými předměty.
- ▶ Nabíječku nikdy neotvírejte.

4.7 Pracovní postup

VAROVÁNÍ

- Uživatel již v určitých situacích nemůže soustředěně pracovat. Uživatel může zakopnout, upadnout a těžce se zranit.
 - ▶ Pracujte klidně a s rozvahou.
 - ▶ Pokud jsou světelné podmínky a viditelnost špatné: s vyžínačem nepracujte.
 - ▶ Vyžínač obsluhujte sám/sama.
 - ▶ Řezný/žací nástroj vedte nízko nad zemí.
 - ▶ Dávejte pozor na překážky.
 - ▶ Při práci stůjte na zemi a udržujte rovnováhu.
 - ▶ Pokud se dostaví známky únavy: udělejte si pracovní přestávku.
- Otáčející se řezný/žací nástroj může uživatele pořezat. Uživatel tím může utrpět těžké zranění.
 - ▶ Nikdy se nedotýkat točícího se řezného/žacího nástroje.
 - ▶ Pokud je řezný/žací nástroj blokován nějakým předmětem: vyžínač vypnout a akumulátor vyjmout. Teprve potom předmět odstraňte.
- Pokud se vyžínač během práce změní nebo se chová nezvyklým způsobem, může být v provozně nebezpečném stavu. Může dojít k těžkým úrazům osob a ke vzniku věcných škod.
 - ▶ Ukončete práci, vyjměte akumulátor a vyhledejte odborného prodejce výrobků STIHL.
- Během práce může vyžínač způsobit vznik vibrací.
 - ▶ Noste rukavice.
 - ▶ Práci přerušujte přestávkami.
 - ▶ Pokud se vyskytnou náznaky poruch prokrvení: vyhledejte lékaře.
- Pokud během práce řezný/žací nástroj narazí na nějaký cizí předmět, může být takový předmět (nebo jeho části) velkou rychlostí vymrštěn nahoru. Může dojít k úrazům osob a ke vzniku věcných škod.
 - ▶ Z pracovního prostoru odstraňte cizí předměty.
- Pokud narazí točící se řezný nástroj na nějaký tvrdý předmět, mohou vzniknout jiskry a řezný nástroj se může poškodit. Jiskry mohou ve snadno vznětlivém prostředí vyvolat požáry. Může tak dojít k těžkým úrazům či úmrtí osob a ke vzniku věcných škod.

- ▶ Nikdy nepracujte ve snadno vznětlivém prostředí.
- ▶ Zajistěte, aby byl řezný nástroj ve stavu odpovídajícím bezpečnosti.
- Když se pustí spínač, točí se řezný/žací nástroj ještě krátkou dobu dále. Osoby mohou utrpět těžká zranění.
 - ▶ Počkat, až se řezný/žací nástroj dotočí.

4.8 Nabíjení

▲ VAROVÁNÍ

- Během nabíjení může být poškozená nebo defektní nabíječka nezvykle cítit nebo kouřit. Může dojít k úrazům osob a ke vzniku věcných škod.
 - ▶ Elektrickou vidlici vytáhněte ze zásuvky.
- Nabíječka se může při nedostatečném odvodu teploty přehřát a způsobit požár. Může tím dojít k těžkým úrazům či úmrtí osob a ke vzniku věcných škod.
 - ▶ Nabíječku ničím nezakrývat.

4.9 Elektrické připojení

Kontakt s konstrukčními díly vedoucími elektrický proud může vzniknout z těchto příčin:

- Je poškozen připojovací kabel nebo prodlužovací kabel.
- Elektrická vidlice připojovacího kabelu nebo prodlužovacího kabelu je poškozená.
- Zásuvka není správně nainstalovaná.

▲ NEBEZPEČÍ

- Kontakt s konstrukčními díly vedoucími elektrický proud může způsobit úraz elektrickým proudem. Uživatel může utrpět těžké nebo smrtelné zranění.
 - ▶ Zajistěte, aby připojovací kabel, prodlužovací kabel a jejich elektrické vidlice nebyly poškozeny.
 - ▶ Pokud je připojovací kabel nebo prodlužovací kabel poškozen:
 - ▶ Poškozeného místa se nedotýkejte.
 - ▶ Vytáhněte elektrickou vidlici ze zásuvky.
 - ▶ Připojovacího kabelu, prodlužovacího kabelu a jejich elektrických vidlic se dotýkejte pouze suchýma rukama.
 - ▶ Zasuňte elektrickou vidlici připojovacího kabelu nebo prodlužovacího kabelu do správně nainstalované a zajištěné zásuvky s ochranným kontaktem.
 - ▶ Připojte nabíječku přes proudový chránič (30 mA, 30 ms).
- Poškozený nebo nevhodný prodlužovací kabel může vést k zásahu elektrickým proudem.

Může dojít k těžkým úrazům nebo usmrcení osob.

- ▶ Používejte prodlužovací kabel se správným kabelovým průřezem,  20.4.

▲ VAROVÁNÍ

- Během nabíjení může nesprávné síťové napětí nebo nesprávná síťová frekvence vést k přepětí v nabíječce. Nabíječka může být poškozena.
 - ▶ Zajistěte, aby síťové napětí a síťová frekvence elektrické sítě souhlasily s údaji na výkonovém štítku nabíječky.
- Pokud je nabíječka připojena k vícenásobným zásuvkám, může během nabíjení dojít k přetížení elektrických součástí. Elektrické konstrukční díly se mohou zahřát a způsobit požár. Může tak dojít k těžkým úrazům či úmrtí osob a ke vzniku věcných škod.
 - ▶ Ujistěte se, že specifikace napájení na vícenásobné zásuvce nepřekračují specifikace uvedené na typovém štítku nabíječky a všech elektrických spotřebičů připojených k vícenásobné zásuvce.
- Nesprávně instalovaný připojovací nebo prodlužovací kabel může být poškozen a existuje zde nebezpečí zakopnutí. Osoby mohou být zraněny a připojovací nebo prodlužovací kabel může být poškozen.
 - ▶ Připojovací kabel a prodlužovací kabel uložte, veďte a označte tak, aby o ně osoby nemohly zakopnout.
 - ▶ Připojovací kabel a prodlužovací kabel veďte tak, aby nebyly napnuté nebo smotané.
 - ▶ Připojovací kabel a prodlužovací kabel veďte tak, aby nemohly být poškozeny, zlomeny, skřípnuty a neodíraly se.
 - ▶ Připojovací kabel a prodlužovací kabel chraňte před horkem, olejem a chemikáliemi.
 - ▶ Připojovací kabel a prodlužovací kabel veďte po suchém podkladu.
- Během práce se prodlužovací kabel zahřívá. Pokud teplo nemůže odcházet, může způsobit požár.
 - ▶ V případě použití kabelového bubnu: kabelový buben kompletně odviňte.
- Pokud jsou zdí vedeny elektrické kabely a trubky, může dojít při montáži nabíječky na zeď k jejich poškození. Kontakt s kabely vedoucími elektrický proud může vést k zásahu elektrickým proudem. Může dojít k těžkým úrazům osob a ke vzniku věcných škod.

- ▶ Zajistěte, aby na plánovaném místě nebyly ve zdi vedeny žádné elektrické kabely a trubky.
- Pokud by nabíječka nebyla na zeď namontována tak, jak je to popsáno v tomto návodu k použití, může nabíječka nebo akumulátor spadnout dolů nebo se může nabíječka přes-příliš zahřát. Může dojít k úrazům osob a ke vzniku věcných škod.
 - ▶ Nabíječku namontujte na zeď tak, jak je to popsáno v tomto návodu k použití.
- Pokud je nabíječka se vsazeným akumulátorem montována na zeď, může akumulátor z nabíječky vypadnout. Může dojít k úrazům osob a ke vzniku věcných škod.
 - ▶ Nejdříve na zeď připevněte nabíječku a pak vsadte akumulátor.

4.10 Přeprava

4.10.1 Vyžinač

▲ VAROVÁNÍ

- Během přepravy se může vyžinač převrátit nebo se pohybovat. Může dojít k úrazům osob a ke vzniku věcných škod.



- ▶ Akumulátor vyjmout.

- ▶ Vyžinač zajistit upínacími popruhy, řemenem nebo sítkou tak, aby se nemohl převrátit ani pohnout.

4.10.2 Akumulátor

▲ VAROVÁNÍ

- Akumulátor není chráněn proti všem okolním vlivům. Pokud je akumulátor vystaven určitým okolním vlivům, může být poškozen a může dojít ke vzniku věcných škod.
 - ▶ Poškozený akumulátor nepřeppravujte.
 - ▶ Pokud je součástí dodávky brašna: Akumulátor přeppravujte v brašně, která je součástí dodávky.
- Během přepravy se může akumulátor převrátit nebo pohnout. Může dojít k úrazům osob a ke vzniku věcných škod.
 - ▶ Akumulátor v balení zabalte tak, aby se nemohl pohybovat.
 - ▶ Balení zajistěte tak, aby se nemohlo pohybovat.

4.10.3 Nabíječka

▲ VAROVÁNÍ

- Během přepravy se může nabíječka převrátit nebo pohnout. Může dojít k úrazům osob a ke vzniku věcných škod.
 - ▶ Vytáhněte elektrickou vidlici ze zásuvky.
 - ▶ Vyjměte akumulátor.
 - ▶ Nabíječku přeppravujte v brašně, která je součástí dodávky.
 - ▶ Pokud v rozsahu dodávky není žádná brašna, nabíječku zajistěte upínacími popruhy, řemenem nebo sítkou tak, aby se nemohla převrátit ani pohnout.
- Připojovací kabel není určen k tomu, aby se za něj nabíječka nosila. Připojovací kabel a nabíječka tím mohou být poškozeny.
 - ▶ Připojovací kabel sviňte a připevněte na nabíječku.

4.11 Skladování

4.11.1 Vyžinač

▲ VAROVÁNÍ

- Děti nemohou rozpoznat ani odhadnout nebezpečí hrozící vyžinačem. Děti mohou utrpět těžké úrazy.



- ▶ Akumulátor vyjmout.

- ▶ Vyžinač skladovat mimo dosah dětí.

- Elektrické kontakty na vyžinači a kovové konstrukční díly mohou vlivem vlhka korodovat. Vyžinač může být poškozen.



- ▶ Akumulátor vyjmout.

- ▶ Vyžinač skladovat v čistém a suchém stavu.

4.11.2 Akumulátor

▲ VAROVÁNÍ

- Děti nemohou rozpoznat ani odhadnout nebezpečí vyplývající z akumulátoru. Děti mohou utrpět těžké úrazy.
 - ▶ Akumulátor skladujte mimo dosah dětí.
- Akumulátor není chráněn proti všem okolním vlivům. Pokud je akumulátor vystaven určitým okolním vlivům, může dojít k neopravitelnému poškození.
 - ▶ Akumulátor skladujte v čistém a suchém stavu.

- ▶ Skladujte akumulátor v uzavřeném prostoru.
- ▶ Akumulátor skladujte odděleně od vyžinače.
- ▶ Pokud je akumulátor uložen v nabíječe: Odpojte síťový konektor a uložte akumulátor se stavem nabití mezi 40 % a 60 % (2 zelená svítící světla LED).
- ▶ Akumulátor je třeba skladovat v rámci zadáných teplotních mezí,  20.5.

4.11.3 Nabíječka

VAROVÁNÍ

- Děti nemohou rozpoznat ani odhadnout nebezpečí hrozcí nabíječkou. Může dojít k těžkým úrazům nebo usmrcení dětí.
 - ▶ Vytáhněte síťový konektor sítě.
 - ▶ Skladujte nabíječku mimo dosah dětí.
- Nabíječka není chráněna před všemi okolními vlivy. Pokud je nabíječka vystavena určitým okolním vlivům, může dojít k jejímu poškození.
 - ▶ Vytáhněte síťový konektor sítě.
 - ▶ Pokud je nabíječka příliš zahřátá: nechejte ji vychladnout.
 - ▶ Skladujte nabíječku v čistém a suchém stavu.
 - ▶ Skladujte nabíječku v uzavřeném prostoru.
 - ▶ Nabíječku je třeba skladovat v rámci zadáných teplotních mezí,  20.5.
- Připojovací kabel není určen k tomu, aby se za něj nabíječka nosila či zavěšovala. Připojovací kabel a nabíječka tím mohou být poškozeny.
 - ▶ Nabíječku berte a držte za těleso.
 - ▶ Nabíječku zavěste na závěsný držák na zdi.

4.12 Čištění, údržba a opravy

VAROVÁNÍ

- Pokud je během čištění, údržby nebo opravy vsazený akumulátor, může dojít k nechtěnému zapnutí vyžinače. Může dojít k těžkým úrazům osob a ke vzniku věcných škod.



- ▶ Vyjměte akumulátor.

- Agresivní čisticí prostředky, čištění proudem vody nebo špičatými předměty mohou vyžinač, ochranný kryt, žací nástroj, akumulátor a nabíječku poškodit. Pokud nejsou vyžinač, ochranný kryt, žací nástroj, akumulátor nebo nabíječka správně vyčištěny, nemohou konstrukční díly již správně fungovat a bezpeč-

















nostní zařízení mohou být vyřazena z provozu. Osoby mohou utrpět těžká zranění.

- ▶ Čistěte vyžinač, ochranný kryt, žací nástroj, akumulátor a nabíječku tak, jak je to popsáno v tomto návodu k použití.
- Pokud nejsou na vyžinači, ochranném krytu, žacím nástroji, akumulátoru nebo nabíječe správně prováděny údržbářské úkony nebo opravy, nemohou konstrukční díly již správně fungovat a bezpečnostní zařízení jsou vyřazena z provozu. Může dojít k těžkým úrazům nebo usmrcení osob.
 - ▶ Nikdy neopravujte vyžinač, ochranný kryt, žací nástroj, akumulátor a nabíječku sami neprovádějte na nich údržbářské úkony.
 - ▶ Pokud musejí být vyžinač, ochranný kryt, žací nástroj, akumulátor nebo nabíječka opravovány nebo na nich musejí být prováděny údržbářské úkony: vyhledejte odborného prodejce výrobků STIHL.

5 Příprava vyžinače k práci

5.1 Příprava vyžinače k práci

Před každým započatím práce se musí provést níže uvedené kroky:

- ▶ Zajistěte, aby se níže uvedené konstrukční díly nacházely v bezpečném stavu:
 - Vyžinač,  4.6.1.
 - Ochranný kryt,  4.6.2.
 - Žací hlava,  4.6.3.
 - Akumulátor,  4.6.4.
 - Nabíječka,  4.6.5.
- ▶ Zkontrolujte akumulátor,  11.3.
- ▶ Akumulátor zcela nabijte,  6.2.
- ▶ Vyčistěte vyžinač,  16.1.
- ▶ Namontujte distanční kus,  7.1.
- ▶ Namontujte ochranný kryt,  7.2.
- ▶ Namontujte kruhovou trubkovou rukojeť,  7.3.
- ▶ Namontujte nože nebo žací strunu,  7.5.1 nebo  7.6.1.
- ▶ Nastavte délku tyče,  8.2.
- ▶ Nastavte kruhovou trubkovou rukojeť,  8.3.
- ▶ Zkontrolujte ovládací prvky,  11.1.
- ▶ Pokud tyto kroky nelze provést: vyžinač nepoužívejte a vyhledejte odborného prodejce výrobků STIHL.

6 Nabíjení akumulátoru a světla LED

6.1 Montáž nabíječky na zeď

Nabíječka může být montována na zeď.

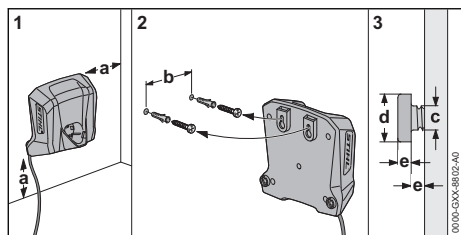

► Nabíječku namontujte na zeď tak, aby byly splněny níže uvedené podmínky:

- Je použit vhodný přípevňovací materiál.
- Nabíječka je ve vodorovné poloze. Jsou dodrženy následující rozměry:
 - a = nejméně 100 mm
 - b = 54 mm
 - c = 4,5 mm
 - d = 9 mm
 - e = 2,5 mm

6.2 Nabíjení akumulátoru

Délka doby nabíjení závisí na různých vlivech, např. na teplotě akumulátoru nebo na teplotě okolí. Aby se dosáhlo optimálního výkonu, dbejte na dodržování doporučených teplotních mezí, 19.20.6. Skutečná délka doby nabíjení se může odchylovat od uvedené délky doby nabíjení. Délka doby nabíjení je uvedena na adrese www.stihl.com/charging-times.

Když je elektrická vidlice zasunutá do zásuvky a akumulátor je vsazen do nabíječky, proces nabíjení se spustí automaticky. Po úplném nabití akumulátoru se nabíječka automaticky vypne.

Během nabíjení se akumulátor a nabíječka zahřívají.

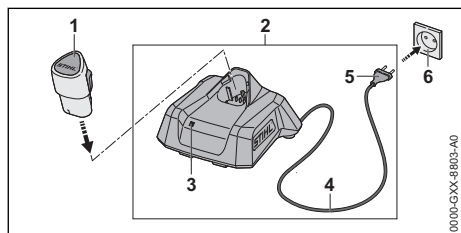

- Zasuňte elektrickou vidlici (5) do dobře přístupné zásuvky (6). Nabíječka (2) provede detekční test. LED (3) svítí cca 1 vteřinu zeleně a cca 1 vteřinu červeně.
- Uložte připojovací kabel (4).
- Akumulátor (1) vsadíte do vodítek nabíječky (2) a až na doraz ho zamáčkněte. LED (3) svítí nebo bliká zeleně. Akumulátor (2) se nabíjí.
- Pokud LED (3) již nesvítí: akumulátor (1) je zcela nabitý a může být z nabíječky (2) vyjmut.
- Pokud se nabíječka (2) již nebude používat: elektrickou vidlici (5) vytáhněte ze zásuvky (6).

6.3 Indikace stavu nabití

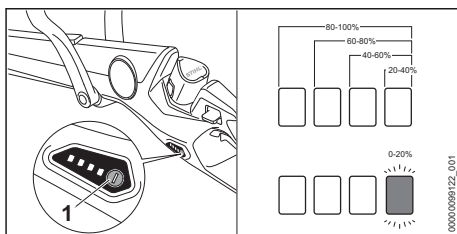

- Vsaďte akumulátor.
- Stiskněte tlačítko (1). Světla LED svítí po dobu cca 5 sekund zeleně a udávají stav nabití.
- Pokud pravé světlo LED bliká zeleně: nabijte akumulátor.

6.4 Světla LED na vyžinači

Světla LED mohou signalizovat stav nabití akumulátoru nebo poruchy. Světla LED mohou svítit nebo blikat zeleně nebo červeně.

Pokud světla LED svítí nebo blikají zeleně, je signalizován stav nabití.

- Pokud světla LED svítí nebo blikají červeně: odstraňte závady, 19.1. Ve vyžinači nebo v akumulátoru je porucha.

6.5 LED na nabíječce

LED signalizuje stav nabíječky nebo její poruchy. LED může svítit zeleně nebo červeně nebo blikat.

Pokud LED svítí nebo bliká zeleně, akumulátor se nabíjí.

- Pokud LED svítí nebo bliká červeně: odstraňte závady, 19.1. V nabíječce nebo v akumulátoru je porucha.

7 Smontování vyžinače

7.1 Montáž distančního kusu

- ▶ Vypněte vyžinač a vyjměte akumulátor.

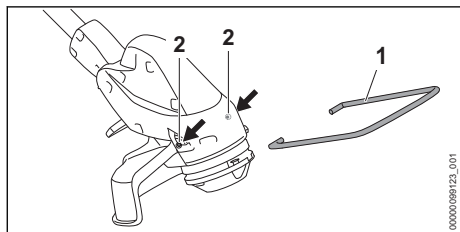

- ▶ Konce distančního kusu (1) vsadíte do otvorů (2) v tělese stroje.

Distanční kus (1) se nemusí opět demontovat.

7.2 Montáž ochranného krytu

- ▶ Vypněte vyžinač a vyjměte akumulátor.

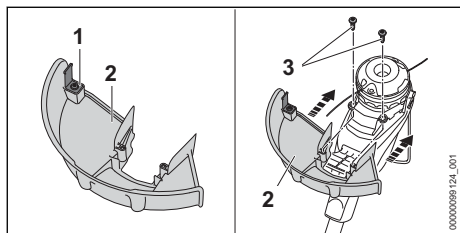

Odřezávací nůž (1) je již do ochranného krytu (2) vestavěn a nesmí být demontován.

- ▶ Nasuňte ochranný kryt (2) až na doraz do vodítek na tělese.
- Ochranný kryt (2) leží v jedné rovině s tělesem.
- ▶ Šrouby (3) zašroubujte a utáhněte.

Ochranný kryt (2) nesmí být opětně demontován.

7.3 Montáž kruhové trubkové rukojeti

- ▶ Vypněte vyžinač a vyjměte akumulátor.

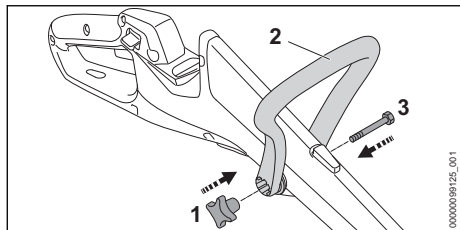

- ▶ Kruhovou trubkovou rukojet' (2) vyrovnajte tak, aby se vybrání pro hvězdicovou roubíkovou

maticí (1) nacházelo vpravo od ovládací rukojeti.

- ▶ Ramena kruhové trubkové rukojeti (2) roztláče od sebe a kruhovou trubkovou rukojet' (2) nasadíte na ovládací rukojet' tak, až se kruhová trubková rukojet' (2) zajistí.
- ▶ Šroub (3) prosuňte otvorem.
- ▶ Hvězdicovou roubíkovou maticí (1) našroubujte a utáhněte.

Kruhová trubková rukojet' (2) nemusí být opět demontována.

7.4 Montáž a demontáž žací hlavy

7.4.1 Montáž žací hlavy

- ▶ Vypněte vyžinač a vyjměte akumulátor.

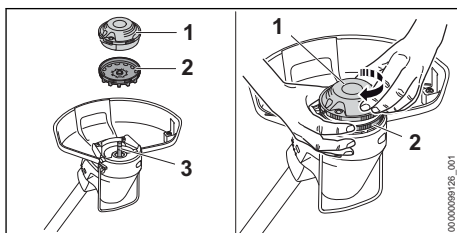

- ▶ Kolo ventilátoru (2) nasuňte na hřídel (3) tak, aby lopatky kola ventilátoru (2) směřovaly dolů.

Pokud není kolo ventilátoru namontováno, nebude elektromotor dostatečně chlazen a vyžinač se bude během práce vypínat.

- ▶ Kolo ventilátoru (2) pevně držte rukou.
- ▶ Žací hlavu (1) nasadíte na hřídel (3) a rukou ji otáčejte ve směru chodu hodinových ručiček a pevně ji utáhněte.

7.4.2 Demontáž žací hlavy

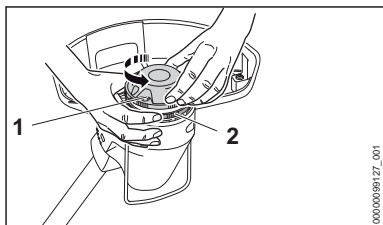

- ▶ Vypněte vyžinač a vyjměte akumulátor.
- ▶ Kolo ventilátoru (2) pevně držte rukou.
- ▶ Žací hlavu (1) vyšroubujte v protisměru chodu hodinových ručiček.
- ▶ Kolo ventilátoru sejměte.

7.5 Montáž a demontáž nože

7.5.1 Montáž nože

- ▶ Vypněte vyžinač a vyjměte akumulátor.
- ▶ Nože vložte na dobu mezi 12^h hodinami a 24 hodinami do nádrže s vodou. Nože jsou pak elastické.

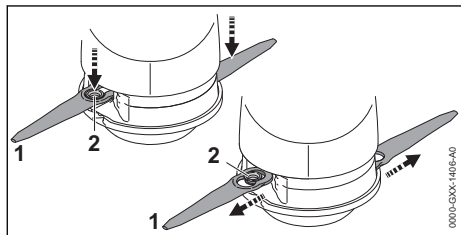

- ▶ Nůž (1) nasadíte na žací hlavu tak, aby objímka (2) seděla ve velkém otvoru nože (1).
- ▶ Nůž (1) táhnete směrem ven tak, až se objímka (2) zajistí v malém otvoru nože (1).

7.5.2 Demontáž nože

- ▶ Vypněte vyžinač a vyjměte akumulátor.

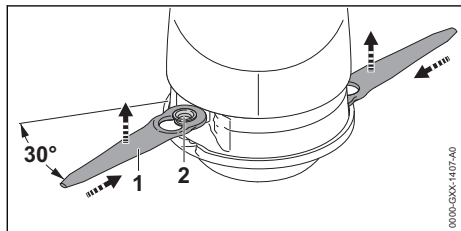

- ▶ Nůž (1) zatlačte do vybrání v žací hlavě tak, až objímka (2) vyskočí z malého otvoru nože (1).
- ▶ Nůž (1) sejměte směrem nahoru.

7.6 Montáž a demontáž žací struny

7.6.1 Montáž žací struny

- ▶ Vypněte vyžinač a vyjměte akumulátor.
- ▶ Žací struny vložte na dobu mezi 12^h hodinami a 24 hodinami do nádrže s vodou. Žací struny jsou pak elastické.

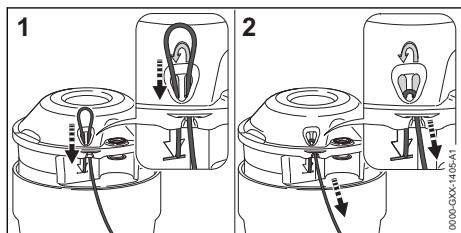

- ▶ Žací strunu prostrčte zesponu pravým otvorem.
- ▶ Žací strunu prostrčte shora levým otvorem tak, až konec žací struny skončí u symbolu.
- ▶ Krátký konec žací struny pevně držte.
- ▶ Za dlouhý konec žací struny zatáhněte tak, až žací struna pevně sedí na žací hlavě.

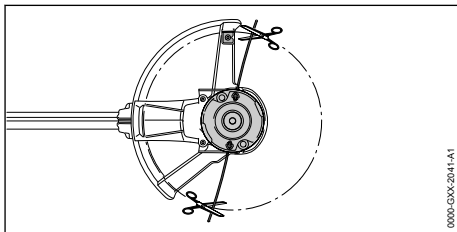

- ▶ Žací struny odřízněte tak, aby dosahovaly k odřezávacímu noži.

7.6.2 Demontáž žací struny

- ▶ Vypněte vyžinač a vyjměte akumulátor.
- ▶ Krátký konec žací struny vysuňte nahoru z žací hlavy.
- ▶ Krátký konec žací struny vytáhněte nahoru z žací hlavy.
- ▶ Žací strunu vytáhněte z žací hlavy.

8 Nastavení vyžinače pro uživatele

8.1 Nastavení úhlu tyče

- ▶ Tyč může být v závislosti na tělesné výšce uživatele nastavena do různých úhlů.
- ▶ Vypněte vyžinač a vyjměte akumulátor.

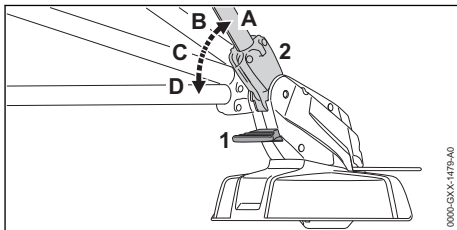

- ▶ Stiskněte odjištění (1) a držte je stisknuté.
- ▶ Tyč (2) nakloňte do požadované polohy (A až D) tak, až se zajistí.
- ▶ Pusťte odjištění (1).

8.2 Nastavení délky tyče

- ▶ Tyč může být v závislosti na tělesné výšce uživatele nastavena na různé délky.
- ▶ Vypněte vyžinač a vyjměte akumulátor.
- ▶ Držte ovládací rukojeť.

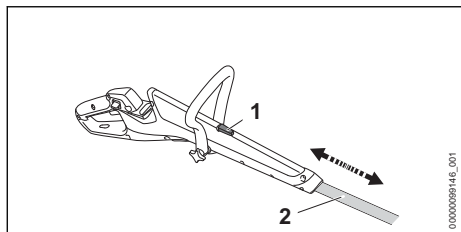

- ▶ Blokovací tlačítko (1) stiskněte a držte je stisknuté.
- ▶ Tyč (2) vytáhněte nebo posuňte do požadované polohy.
- ▶ Blokovací tlačítko (1) pusťte.
- ▶ Tyč (2) mírně posunujte tak, až se zajistí.

8.3 Nastavení kruhové trubkové rukojeti

Kruhová trubková rukojeť může být v závislosti na tělesné výšce uživatele nastavena do různých poloh.

- ▶ Vypněte vyžinač a vyjměte akumulátor.

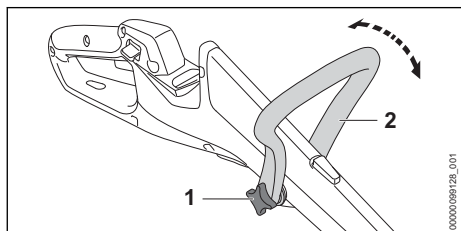

- ▶ Povolte hvězdicovou roubíkovou matici (1).
- ▶ Vykloupete kruhovou trubkovou rukojeť (2) do požadované polohy.
- ▶ Hvězdicovou roubíkovou matici (1) pevně utáhněte.

8.4 Přestavba vyžinače na zarovnávač okrajů

- ▶ Vypněte vyžinač a vyjměte akumulátor.

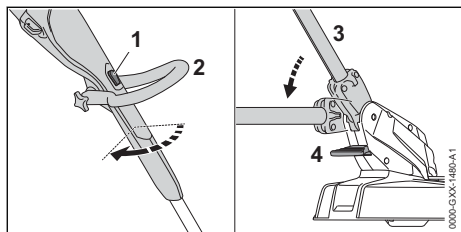

- ▶ Blokovací tlačítko (1) stiskněte a držte je stisknuté.
- ▶ Ovládací rukojeť (2) pootočte o 90° tak, až se zajistí.

- ▶ Blokovací tlačítko (1) pusťte.
- ▶ Stiskněte odjištění (4) a držte je stisknuté.
- ▶ Tyč (3) skloňte do nejplošší polohy tak, až se zajistí.
- ▶ Pusťte odjištění (4).

9 Vsazení a vyjmutí akumulátoru

9.1 Vsazení akumulátoru

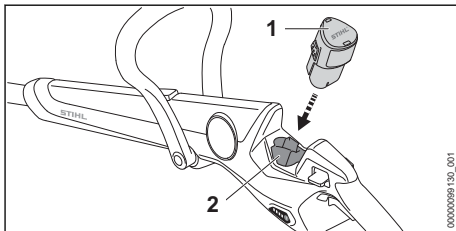

- ▶ Akumulátor (1) zamáčkněte až na doraz do akumulátorové šachty (2).
- Akumulátor (1) se s kliknutím zajistí.

9.2 Vyjmutí akumulátoru

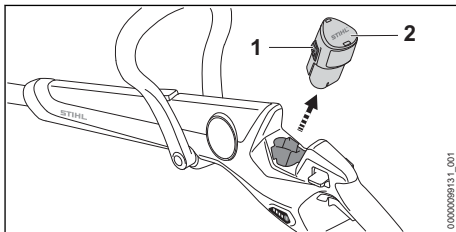

- ▶ Zmáčkněte obě zarážkové pojistky (1).
- Akumulátor (2) je odjištěn a lze ho vyjmout.

10 Zapnutí a vypnutí vyžinače

10.1 Zapnutí vyžinače

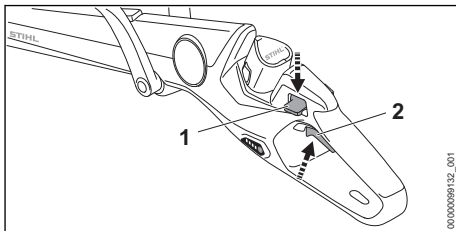

- ▶ Vyžinač držte pevně jednou rukou za ovládací rukojeť tak, aby palec obepínal ovládací rukojeť.

- ▶ Vyžinač držte druhou rukou za kruhovou trubkovou rukojeť tak, aby palec obepínal kruhovou trubkovou rukojeť.
- ▶ Stiskněte aretační páčku (1) palcem a držte ji stisknutou.
- ▶ Ukazováčkem stiskněte spínač (2) a stisknutý ho držte.
Vyžinač akceleruje a žací nástroj se točí. Aretační páčka (1) může být puštěna.

10.2 Vypnutí vyžinače

- ▶ Puštěte spínač.
 - ▶ Počkejte, až se žací nástroj přestane točit.
 - ▶ Pokud se žací nástroj točí dále: vyjměte akumulátor a vyhledejte odborného prodejce výrobků STIHL.
- Vyžinač je defektní.

11 Kontrola vyžinače a akumulátoru

11.1 Kontrola ovládacích prvků

Blokovací páka a řadicí páka

- ▶ Vyjměte akumulátor.
 - ▶ Pokuste se stisknout spínač bez stisknutí aretační páčky.
 - ▶ Pokud se spínač dá stisknout: vyžinač nepoužívejte dál a vyhledejte odborného prodejce výrobků STIHL.
- Aretační páčka je defektní.
- ▶ Stiskněte aretační páčku a držte ji stisknutou.
 - ▶ Stiskněte spínač a opět ho pusťte.
 - ▶ Pokud se spínač pohybuje těžce nebo se neodpruží do výchozí polohy: vyžinač nepoužívejte a vyhledejte odborného prodejce výrobků STIHL.
- Spínač je defektní.

Zapnutí vyžinače

- ▶ Vsaďte akumulátor.
 - ▶ Stiskněte aretační páčku a držte ji stisknutou.
 - ▶ Stiskněte spínač a držte ho stisknutý.
Žací nástroj se točí.
 - ▶ Pokud 3 LED blikají červeně: vyjměte akumulátor a vyhledejte odborného prodejce výrobků STIHL.
Ve vyžinači je porucha.
 - ▶ Pusťte spínač.
Žací nástroj se po krátké době již netočí.
 - ▶ Pokud se žací nástroj točí dále: vyjměte akumulátor a vyhledejte odborného prodejce výrobků STIHL.
- Vyžinač je defektní.

11.2 Kontrola žacího nástroje

- ▶ Vypněte vyžinač a vyjměte akumulátor.

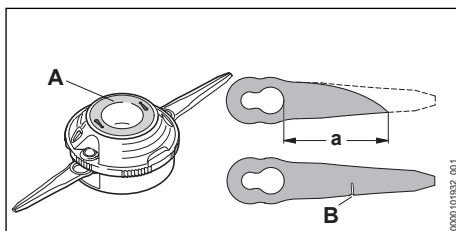

- ▶ Pokud je viditelná značka opotřebení (A) dole na žací hlavě PolyCut 3-2: vyžinač nepoužívejte a žací hlavu PolyCut 3-2 vyměňte.
- ▶ Pokud je vzdálenost mezi velkým otvorem na noži a špičkou jednoho nože menší než $a = 45$ mm: vyměňte oba nože.
- ▶ Pokud je poškozen jeden nůž (B): vyměňte oba nože.

11.3 Kontrola akumulátoru

- ▶ Vsaďte akumulátor.
- ▶ Stiskněte tlačítko na vyžinači.
Světla LED svítí nebo blikají.
- ▶ Pokud světla LED nesvítí nebo neblíkají: vyžinač a akumulátor nepoužívejte a vyhledejte odborného prodejce výrobků STIHL.
Ve vyžinači nebo v akumulátoru je porucha.

12 Práce s vyžinačem

12.1 Jak vyžinač držet a vést

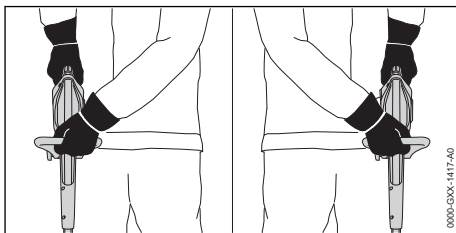

- ▶ Vyžinač držet pevně jednou rukou za ovládací rukojeť tak, aby palec obepínal ovládací rukojeť.
- ▶ Vyžinač držet druhou rukou za kruhovou trubkovou rukojeť tak, aby palec obepínal kruhovou trubkovou rukojeť.

12.2 Zarovnávání okrajů

- ▶ Vyžinač přestavte na zarovnávač okrajů.

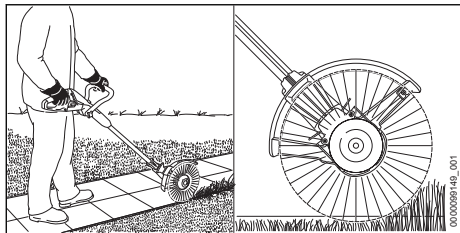

- ▶ Vyžinač vedte podél travnatého okraje.
- ▶ Pokud má být dodržena stejná vzdálenost od země: zcela vyklopte distanční kus.

12.3 Vyžínání

Vzdálenost žacího nástroje od země určuje výšku kosení.

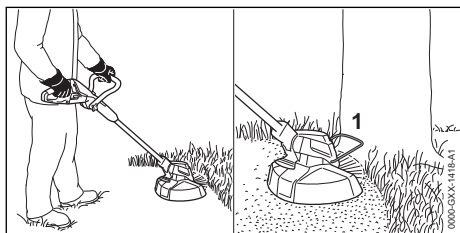

- ▶ Pohybuje vyžinačem pravidelně sem a tam.
- ▶ Pomalu a kontrolovaně krácejte vpřed.
- ▶ Pokud se pracuje s distančním kusem (1): distanční kus (1) zcela vyklopte.

Abyste dosáhli optimálního výkonu, dbejte na dodržování doporučených teplotních mezí,  20.6.

12.4 Doseřízení žacích strun na žacích hlavách AutoCut

- ▶ Točící se žací hlavu krátce přitiskněte k zemi. Tím se doseřídí přibližně o 30 mm. Odřezávací nůž v ochranném krytu automaticky odřízne žací struny na správnou délku.

Pokud jsou žací struny kratší než 25 mm, nemohou být automaticky doseřizeny.

- ▶ Vypněte vyžinač a vyjměte akumulátor.
- ▶ Stiskněte a podržte tlačítko na žací hlavě.
- ▶ Žací struny vytáhněte rukou.
- ▶ Pokud žací struny již nemohou být vytáhnuty: těleso cívky s žacími strunami vyměňte. Těleso cívky je prázdné.

13 Po skončení práce

13.1 Po skončení práce

- ▶ Vypněte vyžinač a vyjměte akumulátor.

- ▶ Pokud je vyžinač mokrá: nechejte vyžinač uschnout.
- ▶ Pokud je akumulátor mokrá nebo vlhký: akumulátor nechat uschnout,  20.6.
- ▶ Vyčistěte vyžinač.
- ▶ Vyčistěte ochranný kryt.
- ▶ Vyčistěte žací nástroj.
- ▶ Vyčistěte akumulátor.

14 Přeprava

14.1 Přeprava vyžinače

- ▶ Vypněte vyžinač a vyjměte akumulátor.

Nošení vyžinače

- ▶ Vyžinač noste jednou rukou za tyč tak, aby žací nástroj směřoval dozadu a vyžinač byl vyvážený.

Přeprava vyžinače ve vozidle

- ▶ Vyžinač zajistěte tak, aby se nemohl převrátit ani pohnout.

15 Skladování

15.1 Skladování vyžinače

- ▶ Vypněte vyžinač a vyjměte akumulátor.
- ▶ Vyžinač skladujte tak, aby byly splněny níže uvedené podmínky:
 - Vyžinač se nemůže převrátit nebo pohnout.
 - Vyžinač je mimo dosah dětí.
 - Vyžinač je čistý a suchý.
- ▶ Pokud se vyžinač bude skladovat déle než 30 dní: demontujte řezný/žací nástroj.

15.2 Skladování nožů

Až 6 nožů může být skladováno přímo na vyžinači.

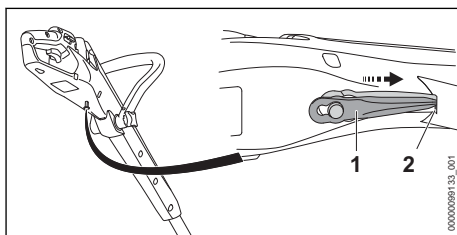

- ▶ Nože (1) zavěste na spodní straně vyžinače.
- ▶ Špičku nože (1) vsuňte do otvoru (2) ve vyžinači.
- ▶ Další nůž zavěste nad něj.

15.3 Skladování akumulátoru

STIHL doporučuje skladovat akumulátor ve stavu nabití mezi 40 % a 60 % (2 zelené svítící LED).

- ▶ Akumulátor skladujte tak, aby byly splněny níže uvedené podmínky:
 - Akumulátor je mimo dosah dětí.
 - Akumulátor je čistý a suchý.
 - Akumulátor je v uzavřeném prostoru.
 - Akumulátor je oddělen od vyžínače.
 - Pokud je akumulátor uložen v nabíječce: Odpojte síťový konektor a uložte akumulátor se stavem nabití mezi 40 % a 60 % (2 zelená svítící světla LED).
 - Akumulátor neskladujte mimo udávané teplotní rozsahy,  20.5.

UPOZORNĚNÍ

- Pokud se akumulátor neskladuje tak, jak je popsáno v tomto návodu k použití, může dojít k jeho úplnému vybití a nevratnému poškození.
 - ▶ Před uskladněním vybitý akumulátor nabíjte. STIHL doporučuje skladovat akumulátor ve stavu nabití mezi 40 % a 60 % (2 zeleně svítící LED).
 - ▶ Akumulátor skladujte odděleně od vyžínače.

15.4 Skladování nabíječky

- ▶ Vytáhněte síťový konektor ze zásuvky.

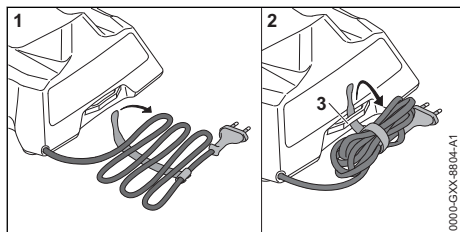

- ▶ Sviňte připojovací kabel a připevněte jej na nabíječku.
- ▶ Skladujte nabíječku tak, aby byly splněny níže uvedené podmínky:
 - Nabíječka je mimo dosah dětí.
 - Nabíječka je čistá a suchá.
 - Nabíječka je v uzavřeném prostoru.
 - Nabíječka není zavěšená za připojovací kabel nebo za držák (3) pro připojovací kabel.
 - Nabíječku neskladujte mimo udávané teplotní rozsahy,  20.5.

16 Čištění

16.1 Čištění vyžínače

- ▶ Vypněte vyžínač a vyjměte akumulátor.
- ▶ Vyžínač vyčistíte vlhkým hadrem.

- ▶ Odstraňte z akumulátorové šachty cizí předměty a vyčistěte akumulátorovou šachtu vlhkým hadrem.
- ▶ Elektrické kontakty v akumulátorové šachtě vyčistěte štětcem nebo měkkým kartáčem.
- ▶ Pásno pod kolem ventilátoru vyčistěte štětcem nebo měkkým kartáčem.

16.2 Čištění ochranného krytu a žacího nástroje

- ▶ Vyžínač vypnout a vyjmout akumulátor.
- ▶ Ochranný kryt a žací nástroj vyčistit vlhkým hadrem nebo měkkým štětcem.

16.3 Čištění akumulátoru

- ▶ Akumulátor vyčistit vlhkým hadrem.

16.4 Čištění nabíječky

- ▶ Vytáhněte elektrickou vidlici ze zásuvky.
- ▶ Nabíječku vyčistěte vlhkým hadrem.
- ▶ Elektrické kontakty nabíječky vyčistěte štětcem nebo měkkým kartáčem.

17 Údržba

17.1 Časové intervaly pro údržbu

Časové intervaly pro údržbu jsou závislé na okolních podmínkách a na pracovních podmínkách. STIHL doporučuje níže uvedené časové intervaly pro údržbu:

Ročně

- ▶ Vyžínač nechat zkontrolovat odborným prodejcem STIHL.

18 Oprava



18.1 Oprava vyžínače, žacího nástroje, akumulátoru a nabíječky

Uživatel nemůže vyžínač, žací nástroj, akumulátor a nabíječku opravovat sám.

- ▶ Pokud je vyžínač nebo žací nástroj poškozen: vyžínač nebo žací nástroj nepoužívejte a vyhledejte odborného prodejce výrobků STIHL.
- ▶ Pokud je akumulátor defektní nebo poškozený: akumulátor vyměňte.
- ▶ Pokud je nabíječka defektní nebo poškozená: nabíječku vyměňte.
- ▶ Pokud je připojovací kabel defektní nebo poškozený: nabíječku nepoužívejte a připojovací kabel nechejte vyměnit u odborného prodejce výrobků STIHL.

19 Odstranění poruch

19.1 Odstranění poruch na vyžínači nebo akumulátoru

| Porucha | Světla LED na vyžínači | Příčina | Odstranění závady |
|--|------------------------|--|---|
| Vyžínač se při zapnutí nerozběhne. | 1 LED bliká zeleně. | Stav nabití vyžínače je příliš nízký. | ► Nabijte akumulátor. |
| | 1 LED svítí červeně. | Akumulátor je příliš teplý nebo příliš studený. | ► Vyměňte akumulátor. ► Nechejte akumulátor vychladnout nebo zahřát. |
| | 3 LED blikají červeně. | Vyžínač je příliš teplý. | ► Vyměňte akumulátor. ► Vyžínač nechejte vychladnout. |
| | 4 LED blikají červeně. | V akumulátoru došlo k poruše. | ► Vyměňte akumulátor. ► Vyčistěte elektrické kontakty v akumulátorové šachtě. ► Vsaďte akumulátor. ► Zapněte vyžínač. ► Pokud 4 světla LED i nadále červeně blikají: akumulátor nepoužívejte a vyhledejte odborného prodejce výrobků STIHL. |
| | | Elektrické spojení mezi vyžínačem a akumulátorem je přerušeno. | ► Vyměňte akumulátor. ► Vyčistěte elektrické kontakty v akumulátorové šachtě. ► Vsaďte akumulátor. |
| | | Je vlhký vyžínač nebo akumulátor. | ► Vyžínač nebo akumulátor nechte uschnout,  20.6. |
| | | Žací nástroj je zaseknutý. | ► Vyměňte akumulátor. ► Vyčistěte vyžínač,  16.1. |
| Vyžínač se během provozu vypíná. | 3 LED svítí červeně. | Vyžínač je příliš teplý. | ► Vyměňte akumulátor. ► Vyžínač nechejte vychladnout. |
| | | Vyskytla se elektrická porucha. | ► Vyměňte akumulátor a opět ho vsaďte. ► Zapněte vyžínač. |
| Provozní doba vyžínače je příliš krátká. | | Akumulátor není zcela nabitý. | ► Akumulátor zcela nabijte. |
| | | Životnost akumulátoru je překročena. | ► Výměna akumulátoru |
| Žací hlava se nedá rukou demontovat. | | Žací hlava je příliš pevně utažena. | ► Zástrčným trnem zablokujte kolo ventilátoru. ► Žací hlavu rukou vytočte. ► Vytáhněte zástrčný trn. |

19.2 Odstranění poruch nabíječky

| Porucha | LED na nabíječce | Příčina | Odstranění závady |
|-------------------------|--------------------|---|--|
| Akumulátor se nenabíjí. | LED svítí červeně. | Akumulátor je příliš teplý nebo příliš studený. | ► Nechejte akumulátor vsazený v nabíječce. Proces nabíjení se spustí automaticky, jakmile je dosaženo přípustné teplotní pásma. |
| | LED bliká červeně. | Elektrické spojení mezi nabíječkou a akumulátorem je přerušeno. | ► Vyměňte akumulátor. ► Vyčistěte elektrické kontakty na nabíječce. ► Vsaďte akumulátor. |

| Porucha | LED na nabíječe | Příčina | Odstranění závady |
|--|---|--|---|
| | | V nabíječe je porucha. | ► Nabíječku nepoužívejte a vyhledejte odborného prodejce výrobků STIHL. |
| | | V akumulátoru je porucha. | ► Akumulátor nepoužívejte a vyhledejte odborného prodejce výrobků STIHL. |
| Nabíječka neprovádí žádný detekční test. | LED nesvítili po dobu cca 1 vteřiny zeleně a cca 1 vteřiny červeně. | Elektrické spojení k nabíječe bylo krátce přerušeno. | <ul style="list-style-type: none"> ► Vytáhněte síťový konektor ze zásuvky. ► Počkejte 1 minutu. ► Zastrčte síťový konektor do zásuvky. |

20 Technická data

20.1 Vyžinač STIHL

- Přípustný akumulátor: STIHL AS
- Hmotnost bez akumulátoru, s žacíím nástrojem a ochranným krytem: 2,1 kg
- Délka bez žacího nástroje: 1160 mm až 1340 mm

Délka provozní doby je uvedena na adrese www.stihl.com/battery-life.

20.2 Akumulátor STIHL AS

- Akumulátorová technologie: lithium-iontový
- napětí: 10,8 V
- kapacita v Ah: viz výkonový štítek
- obsah energie ve Wh: viz výkonový štítek
- hmotnost v kg: viz výkonový štítek

20.3 Nabíječka STIHL AL 1

- Jmenovité napětí: viz výkonový štítek
- Frekvence: viz výkonový štítek
- Jmenovitý výkon: viz výkonový štítek
- Nabíjecí proud: viz výkonový štítek
- Maximální obsah energie přípustného akumulátoru STIHL AS: 12,5 Ah

Délky dob nabíjení jsou uvedeny na adrese www.stihl.com/charging-times.

20.4 Prodlužovací kabely

Pokud se používá prodlužovací kabel, musejí mít jeho žíly v závislosti na napětí a na délce prodlužovacího kabelu nejméně níže uvedené průřezy:

Pokud je jmenovité napětí na výkonovém štítku 220 V až 240 V:

- délka kabelu do 20 m: AWG 15 / 1,5 mm²
- délka kabelu 20 m až 50 m: AWG 13 / 2,5 mm²

Pokud je jmenovité napětí na výkonovém štítku 100 V až 127 V:

- délka kabelu do 10 m: AWG 14 / 2,0 mm²
- délka kabelu 10 m až 30 m: AWG 12 / 3,5 mm²

20.5 Teplotní rozsahy



VAROVÁNÍ

- Akumulátor není chráněn proti všem okolním vlivům. Pokud je akumulátor vystaven určitým okolním vlivům, může začít hořet nebo explodovat. Může dojít k těžkým úrazům osob a ke vzniku věcných škod.
 - Nenabíjejte akumulátor při teplotě nižší než - 20 °C a vyšší než + 50 °C.
 - Vyžinač, akumulátor nebo nabíječku nepoužívejte při teplotě nižší než - 20 °C a vyšší než + 50 °C.
 - Vyžinač, akumulátor nebo nabíječku neskladujte při teplotě nižší než - 20 °C a vyšší než + 70 °C.

20.6 Doporučené teplotní rozsahy

Aby se dosáhlo optimálního výkonu vyžinače, akumulátoru a nabíječky, dbejte na dodržování doporučených teplotních mezí:

- Nabíjení: 5 °C až 40 °C
- Použití: - 10 °C až + 40 °C
- Skladování: - 20 °C až + 50 °C

Pokud je akumulátor nabíjen, používán nebo skladován mimo doporučené teplotní rozsahy, může dojít ke snížení jeho výkonu.

Pokud je akumulátor mokrá, nebo vlhký, nechejte akumulátor vyschnout minimálně 48 h při teplotě nad + 15 °C a pod + 50 °C, jakož i při vlhkosti nižší než 70 %. Vyšší vlhkost může prodloužit dobu sušení.

20.7 Akustické a vibrační hodnoty

Hodnota K pro hladinu akustického tlaku je 2 dB(A). Hodnota K pro hladinu akustického výkonu je 2 dB(A). Hodnota K pro vibrační hodnoty je 2 m/s².

STIHL doporučuje nosit ochranu sluchu.

- Hladina akustického tlaku L_{pA} měřená podle IEC 62841-4-4: 76 dB(A)

- Hladina akustického výkonu L_{WA} měřená podle IEC 62841-4-4: 89 dB(A)
- Vibrační hodnota a_{hv} měřená podle IEC 62841-4-4:
 - Ovládací rukojeť: 4,8 m/s²
 - Kruhová trubková rukojeť: 3,6 m/s²

Uvedené vibrační hodnoty se měřily podle normovaného zkušebního postupu a mohou se použít pro porovnání s elektrickými stroji. Skutečně vznikající vibrační hodnoty se mohou od uvedených hodnot odchylovat, závisí to na druhu a způsobu použití. Uvedené vibrační hodnoty se mohou použít pro prvotní odhad vibrační zátěže. Skutečná vibrační zátěž se musí odhadnout. Mohou se přitom zohlednit také doby, ve kterých je elektrický stroj vypnutý, a takové doby, ve kterých je sice zapnutý, ale běží bez zátěže.

Údaje ke splnění směrnice 2002/44/ES pro zaměstnavatele o vibracích viz www.stihl.com/vib.

20.8 REACH

REACH je názvem ustanovení EG o registraci, klasifikaci a povolení chemikálií.

Informace ohledně splnění ustanovení REACH se nacházejí pod www.stihl.com/reach.

21 Kombinace z žacích nástrojů a ochranných krytů

21.1 Vyžínač STIHL FSA 30.0

Níže uvedené žací hlavy mohou být společně s ochranným krytem pro žací hlavy montovány na stroj:

- Žací hlava PolyCut 3-2
 - s noži (Ø 230 mm)
 - s žací strunou „kulatou, tichou“ o průměru 1,6 mm (Ø 250 mm)
- Žací hlava AutoCut C 3-2 (Ø 250 mm)
 - s žací strunou „kulatou, tichou“ o průměru 1,6 mm

Pokud bude použita žací hlava s žací strunou, může se doba provozu akumulátoru zkrátit.

22 Náhradní díly a příslušenství

22.1 Náhradní díly a příslušenství

STIHL Tyto symboly označují originální náhradní díly STIHL a originální příslušenství STIHL.



STIHL doporučuje používat originální náhradní díly STIHL a originální příslušenství STIHL.

Náhradní díly a příslušenství jiných výrobců nemohou být i přes pečlivý monitoring trhu firmou STIHL posouzeny ohledně jejich spolehlivosti, bezpečnosti a vhodnosti a STIHL také nemůže ručit za jejich použití.

Originální náhradní díly STIHL a originální příslušenství STIHL jsou k dostání u odborného prodejce výrobků STIHL.

23 Likvidace

23.1 Likvidace vyžínače, akumulátoru a nabíječky

Informace týkající se likvidace jsou k dostání u místních úřadů a odborného prodejce výrobků STIHL.

Nesprávná likvidace může být zdraví škodlivá a zatěžovat životní prostředí.

- ▶ Výrobky STIHL včetně obalů odevzdejte na vhodném sběrném místě k opětovnému zhodnocení v souladu s místními předpisy.
- ▶ Nelikvidujte s domácím odpadem.

24 Prohlášení o konformitě EU

24.1 Vyžínač STIHL FSA 30.0

ANDREAS STIHL AG & Co. KG

Badstraße 115

D-71336 Waiblingen

Německo

na vlastní zodpovědnost prohlašuje, že výrobek

- druh konstrukce / kategorie stroje: akumulátorový lehký vyžínač na dokončovací práce / zarovnávač travnatých okrajů
- výrobní značka: STIHL
- typ: STIHL FSA 30.0
- sériová identifikace: FA10

odpovídá příslušným předpisům ve znění směrnice 2011/65/EU, 2006/42/ES, 2014/30/EU a 2000/14/ES a je vyvinut a vyroben podle následujících norem ve verzích platných vždy k datu výroby: EN 55014-1, EN 55014-2, EN 62841-1 a ISO 12100 se zohledněním IEC 62841-4-4, EN 60335-1 a EN 50636-2-91.

Ke zjištění naměřené a zaručené hladiny akustického výkonu bylo postupováno podle směrnice 2000/14/ES, příloha VI.

Zkušební instituce: VDE Prüf- u. Zertifizierungsinstitut, Merianstraße 28, 63069 Offenbach, Deutschland

- Naměřená hladina akustického výkonu: 89 dB(A)
- Zaručená hladina akustického výkonu: 91 dB(A)

Technické podklady jsou uloženy v oddělení homologace výrobků firmy ANDREAS STIHL AG & Co. KG.

Rok výroby stroje a výrobní číslo jsou uvedeny na vyžinači.

Waiblingen, 01.07.2023

ANDREAS STIHL AG & Co. KG

V zast. 

Robert Olma, Vice President, Regulatory Affairs & Global Governmental Relations

25 Adresy

25.1 Hlavní sídlo firmy STIHL

ANDREAS STIHL AG & Co. KG
Postfach 1771
D-71307 Waiblingen

25.2 Distribuční společnosti STIHL

NĚMECKO

STIHL Vertriebszentrale AG & Co. KG
Robert-Bosch-Straße 13
64807 Dieburg
Telefon: +49 6071 3055358

RAKOUSKO

STIHL Ges.m.b.H.
Fachmarktstraße 7
2334 Vösendorf
Telefon: +43 1 86596370

ŠVÝCARSKO

STIHL Vertriebs AG
Isenrietstraße 4
8617 Mönchaltorf
Telefon: +41 44 9493030

ČESKÁ REPUBLIKA

Andreas STIHL, spol. s r.o.
Chrlická 753
664 42 Modřice

25.3 Dovožci firmy STIHL

BOSNA-HERCEGOVINA

UNIKOMERC d. o. o.
Bišće polje bb
88000 Mostar
Telefon: +387 36 352560
Fax: +387 36 350536

CHORVATSKO

UNIKOMERC – UVOZ d.o.o.
Sjedište:
Amruševa 10, 10000 Zagreb
Prodava:
Ulica Kneza Ljudevita Posavskog 56, 10410 Velika Gorica
Telefon: +385 1 6370010
Fax: +385 1 6221569

TURECKO

SADAL TARIM MAKİNELERİ DIŞ TİCARET A.Ş.
Hürriyet Mahallesi Manas Caddesi No.1
35473 Menderes, Izmir
Telefon: +90 232 210 32 32
Fax: +90 232 210 32 33

26 Všeobecné bezpečnostní pokyny pro elektrické stroje

26.1 Úvod

V této kapitole jsou uvedeny předformulované, všeobecně platné bezpečnostní pokyny v normě EN/IEC 62841 pro rukou vedené, motorem poháněné elektrické stroje a nářadí.

STIHL tyto texty musí otisknout.

Bezpečnostní pokyny k zabránění elektrické rány, uvedené pod bodem "Elektrická bezpečnost", nejsou aplikovatelné na akumulátorové výrobky STIHL.

VAROVÁNÍ

- **Přečtěte si všechny bezpečnostní pokyny, návody, ilustrace a technická data, jimiž je tento elektrický stroj opatřen.** Zanedbání a nedodržení následujících pokynů mohou způsobit úraz elektrickým proudem, požár a/nebo další těžké úrazy. **Všechny bezpečnostní pokyny a návody bezpečně uložte pro další použití.**

Pojem „elektrický stroj“, používaný v bezpečnostních pokynech, se vztahuje na elektrické nářadí napájené ze sítě (se síťovým kabelem) nebo na

elektrické nářadí napájené akumulátorem (bez síťového kabelu).

26.2 Bezpečnost pracoviště

- Své pracoviště udržujte v čistém stavu a dobře osvětlené.** Nepořádek nebo neosvětlené pracoviště mohou vést k úrazům.
- Nikdy s elektrickým strojem nepracujte v prostředí ohroženém explozemi, ve kterém se nacházejí hořlavé kapaliny, plyny nebo vznětlivý prach jakéhokoli druhu.** Elektrické stroje produkují elektrické jiskry, které by mohly vznětlivý prach či vznětlivé výpary zapálit.
- Během práce s elektrickým strojem nepouštějte děti a jiné osoby do jeho blízkosti.** V případě odpoutání pozornosti by mohlo dojít ke ztrátě vaší kontroly nad elektrickým strojem.

26.3 Elektrická bezpečnost

- Připojovací elektrická vidlice elektrického stroje musí být vhodná pro síťovou zásuvku.** Elektrická vidlice se nikdy nesmí žádným způsobem pozměňovat. Nikdy nepoužívejte žádné adaptérové vidlice v kombinaci s elektrickými stroji s ochranným uzemněním. Nezměněné elektrické vidlice a vhodné zásuvky snižují nebezpečí úrazu elektrickým proudem.
- Vyhnete se tělesným kontaktům s uzemněnými plochami například trubek, topných těles, elektrických sporáků a ledniček.** Existuje zde zvýšené riziko úrazu elektrickým proudem v případě, že je vaše tělo uzemněno.
- Elektrické stroje nikdy nenechávejte na dešti či v mokru.** Proniknutí vody do elektrického stroje zvyšuje riziko úrazu elektrickým proudem.
- Připojovací kabel nikdy nepoužívejte k jinému než patřičnému účelu.** Nikdy nepoužívejte připojovací kabel k nošení, tažení nebo k vytáhnutí vidlice z elektrického stroje. Připojovací kabel se nikdy nesmí dostat do blízkosti zdrojů vysokých teplot, oleje, ostrých hran nebo jakýchkoli pohyblivých dílů. Poškozené či zamotané připojovací kabely zvyšují riziko úrazu elektrickým proudem.
- V případě, že s elektrickým strojem budete pracovat venku, používejte pouze takové prodlužovací kabely, které jsou vhodné také pro venkovní práce.** Použití prodlužovacího

kabelu vhodného pro venkovní práce snižuje riziko úrazu elektrickým proudem.

- Pokud se nelze vyhnout provozu elektrického stroje ve vlhkém prostředí, používejte zásadně vždy ochranný spínač proti nedostatečnému proudu.** Použití ochranného spínače proti nedostatečnému proudu snižuje riziko úrazu elektrickým proudem.

26.4 Bezpečnost osob

- Při práci buďte pozorní, dbejte na to, co děláte, a s elektrickým strojem pracujte vždy s rozmyslem.** Nikdy s elektrickým strojem nepracujte, jste-li unaveni nebo pod vlivem drog, alkoholu či léků. Jakákoliv krátká momentální nepozornost během práce s elektrickým strojem může mít za následek vážné úrazy.
- Noste osobní ochranné vybavení a zásadně vždy ochranné brýle.** Použití osobního ochranného vybavení, jako např. ochranné protiprašné masky, bezpečnostních bot s hrubou, neklouzavou podrážkou, ochranné přilby nebo ochrany sluchu, podle druhu a použití elektrického stroje, snižuje riziko úrazů.
- Zabraňte nechtěnému, samovolnému naskočení stroje. Ještě dříve, než připojíte elektrický stroj na síťové napájení a/nebo na akumulátor, než ho zdvihnete nebo hodláte přenést, se bezpodmínečně přesvědčte o tom, že je vypnutý.** Pokud máte při přenášení elektrického stroje prst na spínači nebo elektrický stroj připojujete na síťové napájení v zapnutém stavu, může to vést k úrazům.
- Před zapnutím elektrického stroje vždy zásadně odstraňte nářadí k jeho seřizování nebo šroubováky.** Nářadí či klíče, které by se nacházely v jednom z rotujících dílů stroje, by mohly vést k úrazům.
- Vyhnete se jakémukoli abnormálnímu držení těla.** Zajistěte si pevný postoj a udržujte neustále správnou rovnováhu. Tím můžete elektrický stroj lépe kontrolovat i v neočekávaných situacích.
- Noste vhodný oděv.** Nikdy nenoste široký, volný oděv ani žádné šperky a ozdoby. Vlasy a oděv udržujte ve správné vzdálenosti od pohyblivých se částí stroje. Volný oděv, šperky, ozdoby či dlouhé vlasy by se mohly zachytit v pohyblivých se částech stroje.
- Pokud je možné namontovat zařízení odsávající nebo zachycující prach, je třeba je při-**

- pojit a správně použít.** Použití zařízení pro odsávání prachu může snížit ohrožení zdraví vlivem prachu.
- h) **Nepodléhejte falešnému pocitu bezpečnosti a nezanedbávejte bezpečnostní pravidla pro elektrické stroje, i když jste po mnohanásobném použití s elektrickým strojem dobře obeznámeni.** Nepozorné zacházení a jednání může během zlomků vteřiny vést k těžkým úrazům.

26.5 Použití a zacházení s elektrickým strojem

- a) **Elektrický stroj nikdy nepřetěžujte. Pro svoji práci používejte elektrický stroj, který je pro ni určen.** S vhodným elektrickým strojem pracujete v uvedeném výkonnostním pásmu lépe a bezpečněji.
- b) **Nikdy nepoužívejte elektrický stroj, jehož spínač je defektní.** Elektrický stroj, který se již nedá zapnout či vypnout, je nebezpečný a musí být opraven.
- c) **Než začnete na stroji provádět seřizovací úkony, výměnu pracovních nástrojů nebo elektrický stroj odložíte, zásadně vždy nejdříve vytáhněte elektrickou vidlici ze zásuvky a/nebo odstraňte vyjímatelný akumulátor.** Toto bezpečnostní opatření zabrání jakémukoli nechtěnému naskočení elektrického stroje.
- d) **Nepoužívané elektrické stroje skladujte mimo dosah dětí. Nikdy nedovolte používat tento elektrický stroj žádným osobám, které nejsou s tímto elektrickým strojem obeznámeny a které si nepřečetly tyto pokyny a návody.** Elektrické stroje jsou nebezpečné v případě, že jsou používány nezkušenými osobami.
- e) **Elektrické stroje a pracovní nástroje pečlivě ošetřujte.** Kontrolujte, zda pohyblivé díly stroje dokonale fungují a nezadrhávají se, zda jednotlivé součásti nejsou zlomené či jinak poškozené, že funkce elektrického stroje není negativně ovlivněna. Před zahájením práce s elektrickým strojem nechte poškozené díly opravit. Příčina mnoha úrazů spočívá ve špatné údržbě elektrických strojů.
- f) **Řezné nástroje udržujte v čistém a správně naostřeném stavu.** Pečlivě ošetřované řezné nástroje s ostrými břity mají nižší sklon k zaklesnutí a jejich vedení při práci je snadnější.

- g) **Elektrický stroj, používané nářadí a pracovní nástroje atd. používejte patřičně podle těchto pokynů a návodů. Zásadně přitom zohledněte také pracovní podmínky a práce naplánované k provedení.** Použití elektrických strojů k jinému než k předurčenému použití může vést k nebezpečným situacím.
- h) **Udržujte rukojeti a plochy k uchopení v suchém, čistém stavu, bez oleje a tuků.** Kluzké rukojeti a plochy k uchopení nedovolují žádnou bezpečnou obsluhu a kontrolu elektrického stroje v nepředvídatelných situacích.

26.6 Použití a zacházení s akumulátorovým strojem

- a) **Nabíjení akumulátorů provádějte pouze výrobcem doporučenými nabíječkami.** Nabíječka, která je vhodná pro určitý druh akumulátorů, hrozí v případě použití s jinými akumulátory nebezpečí požáru.
- b) **V elektrických nástrojích používejte pouze pro ně předurčené akumulátory.** Při použití jiných akumulátorů může hrozit nebezpečí úrazu či požáru.
- c) **Akumulátor, který právě není používán, nepřechnovat v blízkosti kancelářských spínanek, klíčů, hřebíků, šroubů a jiných kovových předmětů, které by mohly způsobit přemostění kontaktů.** Zkrat mezi kontakty akumulátoru může mít za následek popálení či požár.
- d) **Při nesprávném použití může z akumulátoru vytéct kapalina. Vyhnete se kontaktu s ní. Při náhodném kontaktu s kapalinou se ihned opláchnout vodou. Pokud by se kapalina dostala do očí, obraťte se navíc s žádostí o pomoc na lékaře.** Z akumulátoru vytékající kapalina může způsobit podráždění pokožky nebo popálení.
- e) **Nepoužívejte žádný poškozený nebo pozměněný akumulátor.** Poškozené nebo pozměněné akumulátory se mohou chovat nepředvídatelně a mohou vést k požáru, explozi nebo úrazům.
- f) **Nikdy nevystavujte akumulátor ohni nebo vysokým teplotám.** Oheň nebo teploty nad 130 °C (265 °F) mohou vyvolat explozi.
- g) **Dodržujte všechny pokyny a odkazy k nabíjení a nenabíjejte akumulátor nebo akumulátorový stroj nikdy mimo v návodu k použití uvedeného tepelného pásma.** Falešné nabíjení nebo nabíjení mimo dovoleného tepelného pásma může vést k nebezpečným situacím.

ného pásma může akumulátor zničit a zvýšit nebezpečí požáru.

26.7 Servis

- a) **Elektrický stroj nechávejte opravovat pouze kvalifikovaným odborným personálem a pouze za použití originálních náhradních dílů.** Tím je zajištěno, že bezpečnost elektrického stroje zůstane zachována.
- b) **Neprovádějte nikdy údržbu poškozeného akumulátoru.** Veškeré údržbářské úkony na akumulátorech by měly být prováděny pouze výrobcem nebo zplnomocněnými servisními dílnami.

26.8 Bezpečnostní pokyny pro vyžínáč trávníku/zarovnávač okrajů trávníku

- a) **Nepoužívejte zahradní nůžky za špatného počasí, zejména když hrozí bouřky.** Tím se snižuje nebezpečí zasažení bleskem.
- b) **Zkontrolujte, zda se v pracovní oblasti nevykytují žádná volně žijící zvířata.** Volně žijící zvířata mohou být zraněna běžícím strojem.
- c) **Důkladně prohlédněte pracovní oblast a odstraňte všechny kameny, klacky, dráty, kosti a jiná cizí tělesa.** Vymrštěné části mohou způsobit zranění.
- d) **Před použitím strojů vždy zkontrolujte, zda nejsou žací nástroj a žací jednotka poškozeny.** Poškozené díly zvyšují riziko poranění.
- e) **Před použitím zkontrolujte, zda síťové vedení a případné prodlužovací kabely nevykazují známky poškození nebo stárnutí.** Pokud se síťové vedení během provozu poškodí nebo opotřebuje, vypněte stroj a nedotýkejte se kabelu, dokud neodpojíte síťový konektor. Poškozené síťové vedení nebo prodlužovací kabel mohou způsobit úraz elektrickým proudem, požár a/nebo vážné zranění.
- f) **Ochranné kryty nechávejte na místě. Ochranné kryty musí být funkční a řádně upevněné.** Uvolněný, poškozený nebo nesprávně fungující ochranný kryt může způsobit zranění.
- g) **Udržujte otvory pro přívod vzduchu bez nečistot.** Ucpané přívody vzduchu a nečistoty mohou vést k přehřátí nebo nebezpečí požáru.
- h) **Noste ochranu zraku a sluchu.** Vhodné osobní ochranné pomůcky sniží počet úrazů.

- i) **Během provozu stroje noste vždy protiskluzovou ochrannou obuv. Nikdy nepracujte naboso či v otevřených sandálech.** Tím se snižuje riziko poranění nohou při kontaktu s rotujícím žacím prvkem.
- j) **Při práci se strojem vždy noste oděv, například kalhoty, které zakrývají nohy uživatele.** Kontakt s rotujícím žacím prvkem nebo strunou mohou způsobit vážná poranění.
- k) **Při práci se strojem se nepřibližujte k osobám stojícím okolo.** Vymrštěné části mohou způsobit vážná zranění.
- l) **Se strojem nikdy nepracujte ve výšce nad pasem.** To pomáhá zabránit neúmyslnému kontaktu s žacím prvkem a umožňuje lepší ovládání stroje v neočekávaných situacích.
- m) **Se strojem nikdy nepracujte v mokré trávě. Přitom se normálně pohybujte, nikdy neběhejte.** Tímto snižujete riziko uklouznutí a pádu, což by mohlo vést ke zranění.
- n) **Stroj nepoužívejte na příliš strmých svazích.** Snižuje se tak riziko ztráty kontroly, uklouznutí a pádu, což by mohlo vést ke zranění.
- o) **Při práci na svazích se ujistěte, že stojíte bezpečně; pracujte vždy příčně ke svahu, nikdy ne směrem nahoru nebo dolů, a buďte velmi opatrní při změně směru práce.** Snižuje se tak riziko ztráty kontroly, uklouznutí a pádu, což by mohlo vést ke zranění.
- p) **Zajistěte, aby pásmo postřihu bylo bez všech síťových vedení.** V živých plotech a keřích se mohou skrývat síťová vedení a být pak nedopatřením strunou nebo žacím prvkem poškozeny nebo naříznuty.
- q) **Zachovávejte patřičný odstup všech částí těla od rotujících žacích prvků nebo strun. Neodstraňujte ze stroje žádný materiál, dokud nebude odpojen od napájení.** Rotující žací prvek nebo struna mohou způsobit vážná poranění.
- r) **Noste stroj vypnutý a odvráceným směrem od těla.** Správná manipulace se strojem snižuje pravděpodobnost náhodného kontaktu s rotujícím žacím prvkem nebo strunou.
- s) **Náhradní žací hlavy a žací struny a prvky z umělé hmoty používejte pouze podle údajů výrobce.** Chybné náhradní díly mohou vést ke ztrátě kontroly, rozbití a zranění.
- t) **Nenahrazujte plastové struny nebo nože kovovými dráty nebo noži.** Použití nedoporučených žacích prvků může způsobit zranění.

Tartalomjegyzék

| | | |
|----|---|----|
| 1 | Előszó..... | 52 |
| 2 | Erre a használati útmutatóra vonatkozó információk..... | 52 |
| 3 | Áttekintés..... | 53 |
| 4 | Biztonsági tudnivalók..... | 54 |
| 5 | A motoros kasza használatra készsé tétele..... | 62 |
| 6 | Akku töltés és LED-ek..... | 62 |
| 7 | A motoros kasza összeszerelése..... | 63 |
| 8 | A motoros kasza beállítása a felhasználó számára..... | 65 |
| 9 | Az akku behelyezése és kivétele..... | 66 |
| 10 | A motoros kasza bekapcsolása és kikapcsolása..... | 66 |
| 11 | A motoros kasza és az akkumulátor ellenőrzése..... | 67 |
| 12 | Munkavégzés a motoros kaszával..... | 67 |
| 13 | Munka után..... | 68 |
| 14 | Szállítás..... | 68 |
| 15 | Tárolás..... | 68 |
| 16 | Tisztítás..... | 69 |
| 17 | Karbantartás..... | 69 |
| 18 | Javítás..... | 69 |
| 19 | Hibaelhárítás..... | 70 |
| 20 | Műszaki adatok..... | 71 |
| 21 | Vágószerszám és védőelem kombinációk..... | 72 |
| 22 | Pótalkatrészek és tartozékok..... | 72 |
| 23 | Ártalmatlanítás..... | 73 |
| 24 | EK Megfelelőségi nyilatkozat..... | 73 |
| 25 | A gyártó UK/CA megfelelőségi nyilatkozata..... | 73 |
| 26 | Általános biztonsági előírások az elektromos szerszámokhoz..... | 74 |

1 Előszó

Tisztelt Vásárlónk!

Örömkre szolgál, hogy STIHL-termék mellett döntött. Termékeink fejlesztése és gyártása csúcsmínőségben történik, ügyfeleink szükségleteinek megfelelően. Így magas megbízhatóságú termékek jönnek létre, amelyek az extrém igénybevétel próbáját is kiállják.

A STIHL a szervizelés terén is csúcsmínőséget nyújt Önnek. Márkaszervizeink szakértő tanácsadást és betanítást, valamint átfogó műszaki segítséget nyújtanak.

A STIHL elkötelezett a környezettel szembeni fenntartható és felelősségteljes eljárások mellett. A jelen használati utasítás támogatást ad, hogy Ön biztonságos és környezetbarát módon használhassa STIHL-termékét, annak hosszú élettartamán keresztül.

Köszönjük bizalmát és sok örömet kívánunk a STIHL-termék használatához.



Dr. Nikolas Stihl

FONTOS! HASZNÁLAT ELŐTT OLVASSA EL, ÉS ŐRIZZE MEG.

2 Erre a használati útmutatóra vonatkozó információk

2.1 Vonatkozó dokumentumok

A helyi biztonsági előírások érvényesek.

- ▶ A jelen használati utasításon túl olvassa el, értse meg és tartsa meg az alábbi dokumentumokat is:
 - A használt vágószerszám használati utasítása és csomagolása
 - Biztonsági információk, a beépített akkumulátorral ellátott STIHL-termékekre és akkumulátorokra vonatkozóan: www.stihl.com/safety-data-sheets

2.2 A figyelmeztetések jelölése a szövegben



FIGYELMEZTETÉS

- Olyan veszélyekre utal, amelyek súlyos sérüléseket vagy halált okozhatnak.
 - ▶ A megnevezett intézkedésekkel súlyos sérülések vagy halál kerülhető el.

TUDNIVALÓ

- Olyan veszélyekre utal, amelyek anyagi károkat okozhatnak.
 - ▶ A megnevezett intézkedésekkel anyagi károk kerülhetők el.

2.3 Szimbólumok a szövegben



Ez a szimbólum a használati útmutató egyik fejezetére utal.

3 Áttekintés

3.1 Motoros kasza, akkumulátor és töltőkészülék

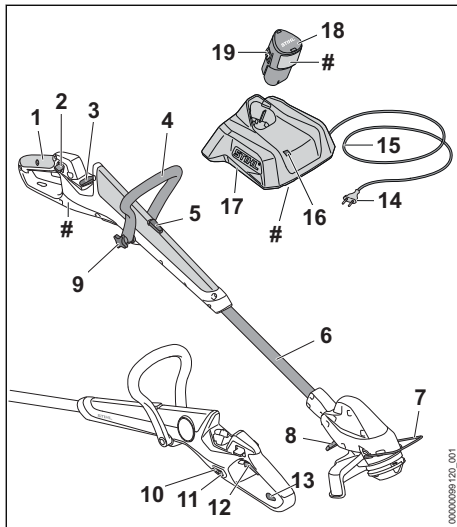

1 Kezelőfogantyú

A kezelőfogantyú a motoros kasza kezelésére, tartására és vezetésére szolgál.

2 Zárlemtyű

A zárlemtyű kireteszeli a kapcsolóemelytűt.

3 Akkumulátorüreg

Az akkumulátorüreg befogadja az akkumulátort.

4 Körfogantyú

A körfogantyú a motoros kasza tartására és vezetésére szolgál.

5 Reteszelőgomb

A reteszelőgomb blokkolja a szár hosszanti állítását.

6 Szár

A szár köti össze valamennyi alkatrészt.

7 Távtartó

A távtartó megvédi a tárgyakat a vágószerszámmal való érintkezéstől.

8 Kar

Az emelytű blokkolja a szár és motorház közötti szögállítást.

9 Csillagfogantyús anya

A csillagfogantyús anya rögzíti a körfogantyút a száron.

10 LED-ek

A LED-ek az akkumulátorok töltési állapotát és üzembizavart jeleznek ki.

11 Nyomógomb

A motoros kaszán lévő LED-eket a nyomógomb aktiválja.

12 Kapcsolóemelytű

A kapcsolóemelytű be- és kikapcsolja a motoros kaszát.

13 Akasztógyűrű

Az akasztógyűrű a motoros kasza felakasztására szolgál.

14 Hálózati dugasz

A hálózati dugasz köti össze a csatlakozóvezetékét a konnektorral

15 Csatlakozóvezeték

A csatlakozóvezeték köti össze a töltőkészülékét a hálózati csatlakozódugasszal.

16 LED

A LED a töltőkészülék állapotát jelzi.

17 Töltőkészülék

A töltőkészülék tölti az akkumulátort.

18 Akkumulátor

Az akkumulátor látja el a motoros kaszát energiával.

19 Bekattanó horog

A bekattanó horog tartja az akkumulátort az akkumulátorüregben.

Teljesítménytábla a gépszámmal

3.2 Védelem és vágószerszámok

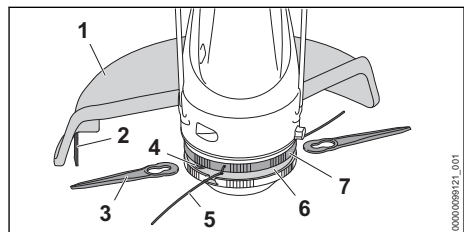

1 Védő

A védő védi a kezelőt a felrepülő tárgyakkal és a vágószerszámmal történő érintkezés ellen.

2 Hossztolókés

A hossztolókés munkavégzés közben megfelelő hosszúságúra rövidíti le a damilt.

3 Kések

A damilok vágják a fűvet.

4 Felfogó

A felfogó a kés rögzítésére szolgál.

5 Damil

A damilok vágják a fűvet.

6 Nyírófej

A nyírófej tartja a damilt és a kést.

7 Ventilátorkerék

A ventilátorkerék hűti az elektromotort.

3.3 Szimbólumok

A szimbólumok a motoros kaszán, a vágószerzsámon, az akkumulátoron és a töltőkészüléken lehetnek feltüntetve és a következőket jelentik:

 Ez a szimbólum mutatja, hogy a szár hossz-sza állítható.

 Ez a szimbólum mutatja, hogy a kezelőfogantyú 90°-ban elforgatható.

 Ez a szimbólum mutatja, meddig kell bevezetni a damilt.

 Ez a szimbólum mutatja, melyik irányban kell bevezetni a damilt.

 Ez a szimbólum megmutatja a vágószerzsám legnagyobb fordulatszámát.

 **LWA** Garantált zajteljesítményszint dB(A)-ban a 2000/14/EK irányelv szerint, az elektromos termékek zajkibocsátásának összehasonlíthatóságához.

 A szimbólum mellett látható adat az akkumulátornak a cellagyártó specifikációja szerinti energiatartalmára utal. Az alkalmazás során rendelkezésre álló energiatartalom csekélyebb.

 Az elektromos készüléket zárt és száraz helyiségben működtesse.

 A terméket ne dobja a háztartási szemétkébe.

 Olvassa el, értse meg, és tartsa meg a használati utasítást.

4 Biztonsági tudnivalók**4.1 Figyelmeztető szimbólumok****4.1.1 Figyelmeztető szimbólumok**

A motoros kaszán, az akkun vagy a töltőkészüléken lévő figyelmeztető szimbólumok jelentése:

 Tartsa be a biztonsági előírásokat és azok intézkedéseit.



Olvassa el, értse meg, és tartsa meg a használati utasítást.



Viseljen védőszemüveget.



Óvja a motoros kaszát és a töltőkészüléket az esővíztől és nedvességtől.



Tartsa be a felvert tárgyakra vonatkozó biztonsági előírásokat és azok intézkedéseit.

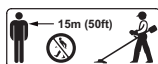

Tartsa be a biztonsági távolságot.



A munka megszakításakor, szállításkor, tárolás, karbantartás vagy javítás esetén vegye ki az akkumulátort.



Óvja az akkumulátort nyílt lángtól és hőtől.



Óvja az akkumulátort esőtől és nedvességtől, valamint ne mártsa semmilyen folyadékba.

4.1.2 Nyírófejekhez való védő

A nyírófejekhez való védőn lévő figyelmeztető szimbólumok jelentése:



Ezt a védőt nyírófejekhez használja.



Ezt a védőt ne használja bozótvágókésekhez.

4.2 Rendeltetésszerű használat

A STIHL fűkasza/szegélyvágó (motoros kasza) FSA 30.0 száraz fű vágására szolgál.

A motoros kaszát esőben tilos használni.

A STIHL AS akkumulátor látja el a motoros kaszát energiával.

▲ FIGYELMEZTETÉS

- A STIHL által a motoros kaszához nem engedélyezett akkumulátorok és töltőkészülékek tűzvészeket és robbanásokat okozhatnak. Súlyos, akár halálos személyi sérülések követ-

kezhetnek be, és anyagi károk keletkezhetnek.

▶ A motoros kaszát STIHL AS akkumulátorral használja.

▶ A STIHL AS akkumulátort STIHL AL 1 töltőkészülékkel töltsé.

■ Amennyiben a motoros kaszát, az akkumulátort vagy a töltőkészüléket nem rendeltetés szerint használják, súlyos személyi sérülések vagy halál, és anyagi károk keletkezhetnek.

▶ A motoros kaszát, az akkumulátort és a töltőkészüléket a jelen használati útmutatóban leírt módon használja.

4.3 A felhasználóval szemben támasztott követelmények

▲ FIGYELMEZTETÉS

■ A felhasználók betanítás nélkül nem tudják a motoros kasza, az akkumulátorok és a töltőkészülék veszélyeit felismerni vagy felbecsülni. A felhasználó vagy más személyek súlyos személyi sérüléseket szenvedhetnek el vagy meg is halhatnak.



▶ Olvassa el, értse meg, és tartsa meg a használati útmutatót.

▶ Amennyiben a motoros kaszát, az akkumulátort vagy a töltőkészüléket továbbadja más személynek: Adja át vele együtt a használati útmutatót is.

▶ Bizonyosodjon meg arról, hogy a felhasználó megfelel a következő követelményeknek:

– A felhasználó kipihent.

– A felhasználó fizikailag, érzékszervileg és szellemileg képes a motoros kaszát, az akkumulátort és a töltőkészüléket kezelni és tud azokkal dolgozni. Amennyiben a felhasználó fizikai, érzékszervi vagy szellemi képességeinél fogva korlátozottan képes erre, a felhasználó csak

felügyelet mellett vagy egy felelős személy utasításai szerint dolgozhat a berendezéssel.

– A felhasználó képes felismerni és felbecsülni a motoros kasza, az akkumulátor és a töltőkészülék veszélyeit.

– A felhasználó nagykorú vagy a felhasználó a nemzeti jogszabályok szerint felügyelet mellett képzést fog kapni a szakmára.

– A felhasználó részesült STIHL márkaszerviz vagy szakember általi oktatásban, mielőtt először dolgozna a motoros kaszával és használná a töltőkészüléket.

– A felhasználó nem áll alkohol, orvosságok vagy drogok hatása alatt.

▶ Amennyiben bizonytalanságok merülnek fel: Forduljon STIHL márkaszervizhez.

4.4 Ruházat és felszerelés

▲ FIGYELMEZTETÉS

■ A munkavégzés során a tárgyak nagy sebességgel repülhetnek fel. A kezelő megsérülhet.



▶ Viseljen szorosan illeszkedő védőszemüveget. A megfelelő védőszemüveget az EN 166 szabvány szerint vagy a nemzeti előírásoknak megfelelően bevizsgálják, és a megfelelő jelöléssel ellátva kaphatók a boltban.

▶ Viseljen arcvédőt.

▶ Viseljen ellenálló anyagból készült hosszú nadrágot.

■ Munkavégzés közben por kavarodhat fel. A belélegzett por károsíthatja az egészséget és allergiás reakciókat válthat ki.

▶ Ha por keveredik fel: Viseljen porvédőmaszkot.

■ A nem megfelelő ruházat beakadhat fába, bozótból és a motoros kaszába. A nem megfe-

lelő ruházatot viselő kezelők súlyosan megsérülhetnek.

- ▶ Viseljen testhez simuló ruházatot.
- ▶ Vegye le a sálakat és az ékszereket.
- Munkavégzés közben a kezelő érintkezésbe kerülhet a forgó vágószerszámmal. A felhasználó súlyos sérülést szenvedhet.
 - ▶ Viseljen ellenálló anyagú lábbelit.
 - ▶ Viseljen ellenálló anyagból készült hosszú nadrágot.
- A vágószerző szám fel- és leszerelésekor, illetve a tisztítás vagy a karbantartás közben a kezelő érintkezésbe kerülhet a vágószerző számmal vagy a hosszolókéssel. A kezelő megsérülhet.
 - ▶ Viseljen ellenálló anyagú munkakesztyűt.
- Ha a kezelő nem megfelelő lábbelit visel, elcsúszhat. A kezelő megsérülhet.
 - ▶ Viseljen kemény, zárt lábbelit recézett talppal.

4.5 Munkaterületet és környezet

4.5.1 Motoros kasza

▲ FIGYELMEZTETÉS

- A beavatlan személyek, a gyermekek és állatok nem tudják a motoros kasza és a felre-pített tárgyak veszélyeit felismerni és felbecsülni. A beavatlan személyek, a gyermekek és állatok súlyosan megsérülhetnek és anyagi károk keletkezhetnek.



- ▶ A beavatlan személyeket, a gyermekeket és állatokat tartsa 15 m-es körzetben távol a munkaterülettől.

- ▶ A tárgyaktól 15 m-es távolságot kell tartani.
- ▶ A motoros kaszát ne hagyja felügyelet nélkül.
- ▶ Biztosítsa, hogy gyermekek ne tudjanak a motoros kaszával játszani.
- A motoros kasza nem vízálló. Amennyiben esőben vagy nedves környezetben dolgozik, fennáll az áramütés veszélye. A kezelő megsérülhet és a motoros kasza károsodhat.



- ▶ Ne dolgozzon esőben vagy nedves környezetben.

- A motoros kasza elektromos alkatrészei szikrákat gerjeszhetnek. A szikrák gyúlékony vagy robbanékony környezetben tűzveszélyeket és robbanásokat okozhatnak. Súlyos vagy halálos személyi sérülések és anyagi károk következhetnek be.
 - ▶ Ne dolgozzon gyúlékony vagy robbanékony környezetben.

4.5.2 Akkumulátor

▲ FIGYELMEZTETÉS

- A beavatlan személyek, a gyermekek és állatok nem tudják az akkumulátor veszélyeit felismerni és felbecsülni. A beavatlan személyek, gyermekek és állatok súlyosan megsérülhetnek.
 - ▶ A beavatlan személyeket, gyermekeket és állatokat tartsa távol.
 - ▶ Ne hagyja őrizetlenül az akkumulátort.
 - ▶ Biztosítsa, hogy gyermekek ne tudjanak az akkumulátorral játszani.
- Az akkumulátor nincs védve az összes környezeti hatás ellen. Amennyiben az akkumulátort kitesszük bizonyos környezeti hatásoknak, az akkumulátor tüzet foghat, felrobbanhat vagy javíthatatlanul károsodik. Súlyos személyi sérülések és anyagi károk keletkezhetnek.



- ▶ Óvja az akkumulátort nyílt lángtól és hőtől.
- ▶ Az akkumulátort ne dobja tűzbe.

- ▶ Ne töltsse, ne használja és ne tárolja az akkumulátort a megadott hőmérsékleti határértékeken kívül,  20.5.



- ▶ Óvja az akkumulátort esőtől és nedvességtől, valamint ne mártsa semmilyen folyadékba.

- ▶ Tartsa távol az akkumulátort a fémből készült kis tárgyaktól.
- ▶ Az akkumulátort ne tegye ki magas nyomásnak.
- ▶ Az akkumulátort ne tegye ki mikrohullámú sugárzásnak.
- ▶ Óvja az akkumulátort a vegyszerektől és sóktól.

4.5.3 Töltőkészülék

▲ FIGYELMEZTETÉS

- A beavatlan személyek, gyermekek nem tudják a töltőkészülék és az elektromos áram veszélyeit felismerni és felbecsülni. A beavatlan személyek, gyermekek és állatok súlyosan megsérülhetnek vagy meghalhatnak.
 - ▶ A beavatlan személyeket, gyermekeket és állatokat tartsa távol.
- ▶ Gondoskodjon róla, hogy a gyermekek ne tudjanak a töltőkészülékkel játszani.
- A töltőkészülék nem vízálló. Amennyiben esőben vagy nedves környezetben dolgozik, ára-

műtés következhet be. A kezelő megsérülhet és a töltőkészülék károsodhat.



- ▶ Ne működtesse esőben vagy nedves környezetben.

- A töltőkészülék nincs védve az összes környezeti hatás ellen. Amennyiben a töltőkészüléket kitesszük bizonyos környezeti hatásoknak, a töltőkészülék tüzet foghat vagy felrobbanhat. Súlyos személyi sérülések és anyagi károk keletkezhetnek.
 - ▶ A töltőkészüléket zárt és száraz helyiségben működtesse.
 - ▶ Ne használja a töltőkészüléket gyúlékony vagy robbanékony környezetben.
 - ▶ Ne működtesse a töltőkészüléket gyúlékony alapzaton.
 - ▶ Ne használja és ne tárolja a töltőkészüléket a megadott hőmérsékleti határértékeken kívül, 20.5.
- Az emberek a csatlakozóvezetékben meg tudnak botlani. Személyi sérülések keletkezhetnek, és a töltőkészülék megrongálódhat.
 - ▶ A csatlakozóvezetékét szorosan a talajhoz simítva fektesse le.

4.6 Biztonságos állapot

4.6.1 Motoros kasza

A motoros kasza akkor van biztonságos állapotban, amikor a következő feltételek teljesülnek:

- A motoros kasza sértetlen.
- A motoros kasza tiszta és száraz.
- A kezelőelemek működnek és nincsenek módosítva.
- A vágószerszámnak és a védőnek a jelen használati utasításban megadott egyik kombinációja van felszerelve.
- A vágószerszám és védő felszerelése megfelelő.
- Ehhez a motoros kaszához illő eredeti STIHL tartozék van beszerelve.
- A tartozék megfelelően van felszerelve.

▲ FIGYELMEZTETÉS

- Nem biztonságos állapotban az alkatrészek nem működnek megfelelően, és a biztonsági berendezések hatástalanná válnak. Súlyos vagy halálos személyi sérülések következhetnek be.
 - ▶ Ne dolgozzon sérült motoros kaszával.
 - ▶ Ha a motoros kasza bepiszkolódott vagy nedves: Tisztítsa meg és hagyja megszáradni a motoros kaszát.

- ▶ Ne módosítsa a motoros kaszát. Kivétel: A vágószerszámnak és a védőnek a jelen használati útmutatóban megadott egyik kombinációjának felszerelése.
- ▶ Amennyiben a kezelőelemek nem működnek: Ne dolgozzon a motoros kaszával.
- ▶ Ne szereljen fel fém vágószerszámokat.
- ▶ Ehhez a motoros kaszához illő eredeti STIHL tartozékot szereljen be.
- ▶ A vágószerszámot és a védőt a jelen használati utasításban leírt módon szerelje fel.
- ▶ A tartozékot a jelen használati utasításban vagy a tartozék használati utasításában leírt módon szerelje fel.
- ▶ Ne dugjon tárgyakat a motoros kasza nyílásaiba.
- ▶ Az elhasználadott vagy megrongálódott tájékoztató táblákat ki kell cserélni.
- ▶ Amennyiben bizonytalanságok merülnek fel: Forduljon STIHL márkakereskedéshez.

4.6.2 Védőelem

A védőelem akkor van biztonságos állapotban, amikor a következő feltételek teljesülnek:

- A védőelem sértetlen.
- A hossztolókák megfelelően van beszerelve.

▲ FIGYELMEZTETÉS

- Nem biztonságos állapotban az alkatrészek nem működnek megfelelően és a biztonsági berendezések hatástalanná válnak. A felhasználó súlyos sérülést szenvedhet.
 - ▶ Ne dolgozzon sérült védőelemmel.
 - ▶ Dolgozzon megfelelően beszerelt hossztolókésszel.
 - ▶ Amennyiben bizonytalanságok merülnek fel: Forduljon egy STIHL márkaszervizhez.

4.6.3 Nyírófej

A nyírófej akkor van biztonságos állapotban, amikor a következő feltételek teljesülnek:

- A nyírófej sértetlen.
- A nyírófej nincs blokkolva.
- A nyírófej felszerelése megfelelő és szorosan meg van húzva.
- A damilok felszerelése megfelelő.
- Ha műanyag késekkel felszerelt PolyCut nyírófejet fog használni:
 - A műanyag kések sérülésmentesek és nincs rajtuk repedés.
 - A műanyag kések helyesen vannak felszerelve.
- Nem lépte túl a kopási határt.

▲ FIGYELMEZTETÉS

- Nem biztonságos állapotban leoldódhatnak a nyírófeje, a damilok, vagy a műanyag kések részei, és elrepülhetnek. Súlyos személyi sérülések következhetnek be.
 - ▶ Ne dolgozzon sérült nyírófejrel.
 - ▶ Ha műanyag késekkel felszerelt PolyCut nyírófejet fog használni: Sérülésmentes műanyag késekkel dolgozzon.
 - ▶ Ne cserélje ki a damilt vagy a műanyag késeket fém tárgyakra.
 - ▶ Vegye figyelembe és tartsa be a kopási határokat.
 - ▶ Amennyiben bizonytalanságok merülnének fel: Forduljon STIHL márkakereskedéshez.

4.6.4 Akkumulátor

Az akkumulátor akkor van biztonságos állapotban, amikor a következő feltételek teljesülnek:

- Az akkumulátor sértetlen.
- Az akkumulátor tiszta és száraz.
- Az akkumulátor működik és nincs módosítva.

▲ FIGYELMEZTETÉS

- Nem biztonságos állapotban az akkumulátor nem működhet tovább biztonságosan. Súlyos személyi sérülések következhetnek be.
 - ▶ Ne dolgozzon sérült és működésképtelen akkumulátorral.
 - ▶ Ne töltsön sérült vagy hibás akkumulátort.
 - ▶ Ha az akkumulátor bepiszkolódott: Tisztítsa meg az akkumulátort.
 - ▶ Ha az akkumulátor vizes vagy nedves: Hagyja az akkumulátort megszáradni, ☞ 20.6.
 - ▶ Ne módosítsa az akkumulátort.
 - ▶ Ne dugjon tárgyakat az akkumulátor nyílásaiba.
 - ▶ Az akkumulátor elektromos érintkezőit ne kösse össze fémtárgyakkal és ne zárja rövidre.
 - ▶ Az akkumulátort nem szabad felnyitni.
 - ▶ Az elhasznált vagy megrongálódott táblákat ki kell cserélni.
- A sérült akkumulátorból folyadék léphet ki. Amennyiben a folyadék érintkezésbe kerül a bőrrrel vagy szemmel, bőr- és szemirritáció következhet be.
 - ▶ Kerülje a folyadékkal való érintkezést.
 - ▶ Amennyiben érintkezésbe került a bőrrrel: Mossa le az érintett bőrfelületet bő vízzel és szappannal.
 - ▶ Amennyiben érintkezésbe került a szemmel: Öblítse a szemet minimum 15 percen át bő vízzel és forduljon orvoshoz.

- A sérült vagy hibás akkumulátor szokatlan szagot, füstöt bocsáthat ki vagy éghet. Súlyos, akár halálos személyi sérülések következhetnek be, és anyagi károk keletkezhetnek.
 - ▶ Ha az akkumulátor szokatlan szagú vagy füstöt bocsát ki: Ne használja az akkumulátort és tartsa távol gyúlékony anyagoktól.
 - ▶ Ha az akkumulátor ég: Próbálja meg az akkumulátor lángját tűzoltó készülékkel vagy vízzel eloltani.

4.6.5 Töltőkészülék

A töltőkészülék akkor van biztonságos állapotban, amikor a következő feltételek teljesülnek:

- A töltőkészülék sértetlen.
- A töltőkészülék tiszta és száraz.

▲ FIGYELMEZTETÉS

- Nem biztonságos állapotban az alkatrészek nem működnek megfelelően, és a biztonsági berendezések hatástalanná válnak. Súlyos vagy halálos személyi sérülések következhetnek be.
 - ▶ Használjon sérülésmentes töltőkészüléket.
 - ▶ Amennyiben a töltőkészülék bepiszkolódott vagy nedves: Tisztítsa meg és hagyja megszáradni a töltőkészüléket.
 - ▶ Ne módosítsa a töltőkészüléket.
 - ▶ Ne dugjon tárgyakat a töltőkészülék nyílásaiba.
 - ▶ A töltőkészülék elektromos érintkezőit ne kösse össze fémtárgyakkal és ne zárja rövidre.
 - ▶ A töltőkészüléket nem szabad felnyitni.

4.7 Munkálatok

▲ FIGYELMEZTETÉS

- A felhasználó bizonyos helyzetekben nem tud koncentrált odafigyeléssel tovább dolgozni. A kezelő megbotolhat, eleshet és súlyosan megsérülhet.
 - ▶ Nyugodtan és megfontoltan dolgozzon.
 - ▶ Amennyiben a fény- és látásviszonyok gyengék: Ne dolgozzon a motoros kaszával.
 - ▶ Egyedül kezelje a motoros kaszát.
 - ▶ Vezesse a vágószerszámot a talajhoz közel.
 - ▶ Ügyeljen az akadályokra.
 - ▶ A talajon állva dolgozzon és tartsa meg egyensúlyát.
 - ▶ Ha fáradtság jelei jelentkeznek: Iktasson be egy szünetet.
- A forgó vágószerszám megvághatja a kezelőt. A felhasználó súlyos sérülést szenvedhet.

- ▶ Ne érintse meg a forgó vágószerszámot.
- ▶ Amennyiben a vágószerszámot tárgy akadályozza: Kapcsolja ki a motoros kaszát és vegye ki az akkumulátort. Csak ezután távolítsa el a tárgyat.
- Amennyiben a motoros kasza munkavégzés közben változik vagy szokatlanul viselkedik, előfordulhat, hogy a motoros kasza nincs biztonságos állapotban. Súlyos személyi sérülések és anyagi károk keletkezhetnek.
 - ▶ Hagyja abba a munkát, vegye ki az akkumulátort és forduljon STIHL márkaszervizhez.
- Munkavégzés közben a motoros kasza rezgéseket generálhat.
 - ▶ Viseljen kesztyűt.
 - ▶ Tartson munkaközi szüneteket.
 - ▶ Amennyiben vérkeringési zavarok tünetei jelentkeznek: Forduljon orvoshoz.
- Amennyiben munkavégzés közben a vágószer szám idegen tárgyat talál el, az vagy annak leváló részei nagy sebességgel felrepülhetnek. Személyi sérülések és anyagi károk keletkezhetnek.
 - ▶ Távolítsa el az idegen tárgyakat a munkaterületről.
- Ha a forgó vágószer szám kemény tárgyat ér, szikrák keletkezhetnek és a vágószer szám megsérülhet. A szikrák gyúlékony környezetben tüzet okozhatnak. Súlyos, akár halálos személyi sérülések következhetnek be, és anyagi károk keletkezhetnek.
 - ▶ Ne dolgozzon gyúlékony környezetben.
 - ▶ Bizonyosodjon meg arról, hogy a vágószer szám biztonságos állapotban van.
- Amikor a kapcsolóemelytűt elengedik, azután a vágószer szám még rövid ideig tovább forog. Súlyos személyi sérülések következhetnek be.
 - ▶ Várja meg amíg a vágószer szám leáll.

4.8 Töltés

▲ FIGYELMEZTETÉS

- Töltés közben egy sérült vagy hibás töltőkészülék szokatlan szagot vagy füstöt bocsáthat ki. Személyi sérülések és anyagi károk keletkezhetnek.
 - ▶ A hálózati csatlakozót húzza ki a konnektorból.
- A töltőkészülék elégtelen hőelvezetés esetén túlmelegedhet és tüzet okozhat. Súlyos személyi sérülések, vagy halál következhetnek be, és anyagi károk keletkezhetnek.
 - ▶ Ne takarja le a töltőkészüléket.

4.9 Elektromos csatlakoztatás

Az áramvezető alkatrészekkel történő érintkezés a következő okokból jöhet létre:

- A csatlakozóvezeték vagy a hosszabbítóvezeték megsérült.
- A csatlakozóvezeték vagy a hosszabbítóvezeték hálózati csatlakozódugasa megsérült.
- A dugaszoló aljzat nincs megfelelően beszerelve.

▲ VESZÉLY

- Az áramvezető alkatrészekkel való érintkezés áramütéshez vezethet. A felhasználó súlyos vagy halálos sérülést szenvedhet.
 - ▶ Biztosítsa, hogy a csatlakozóvezeték, a hosszabbítóvezeték és a hálózati csatlakozódugasz sértetlen legyen.



Amennyiben a csatlakozóvezeték vagy a hosszabbítóvezeték megsérült:

- ▶ Ne érintse meg a sérülés helyét.
- ▶ Húzza ki a hálózati csatlakozódugót a konnektorból.
- ▶ A csatlakozóvezetékét, a hosszabbítóvezetékét és azok hálózati csatlakozóit csak száraz kézzel fogja meg.
- ▶ A csatlakozóvezeték hálózati csatlakozódugóját vagy a hosszabbítóvezetékét egy védővezetővel ellátott, megfelelően beszerelt és biztosított konnektorba dugja.
- ▶ A töltőkészüléket kioldóáramos hibaáramvédőkapcsolóval (30 mA, 30 ms) csatlakoztassa.
- A sérült vagy alkalmatlan hosszabbítóvezeték áramütést okozhat. Súlyos vagy halálos személyi sérülések következhetnek be.
 - ▶ Megfelelő átmérőjű hosszabbítóvezeték használjon, ☐ 20.4.

▲ FIGYELMEZTETÉS

- Töltés közben egy nem megfelelő hálózati feszültség vagy frekvencia túlfeszültséget okozhat a töltőkészülékben. A töltőkészülék megrongálódhat.
 - ▶ Győződjön meg arról, hogy az elektromos hálózat hálózati feszültsége és hálózati frekvenciája megegyezik a töltőkészülék teljesítménytábláján lévő adatokkal.
- Ha a töltő több aljzatú konnektorhoz van csatlakoztatva, a töltés során az elektromos alkatrészek túlterhelődhetnek. Az elektromos alkatrészek túlmelegedhetnek és tüzet okozhatnak. Súlyos, akár halálos személyi sérülések következhetnek be, és anyagi károk keletkezhetnek.
 - ▶ Győződjön meg arról, hogy a többes aljzaton feltüntetett teljesítményadatokat a töltő

teljesítménytábláján szereplő adatok és a többes aljzatra csatlakoztatott összes elektromos készülék összességében nem haladja meg.

- A tévesen elhelyezett csatlakozóvezeték és hosszabbítóvezeték megsérülhet, és botlásveszélyt okoz. Személyi sérülések keletkezhetnek, és a csatlakozóvezeték vagy a hosszabbítóvezeték megrongálódhat.
 - ▶ A csatlakozóvezetékét és a hosszabbítóvezetékét úgy vezesse el és úgy jelölje meg, hogy ne lehessen megbotlani bennük.
 - ▶ Úgy fektesse le a csatlakozóvezetékét és a hosszabbítóvezetékét, hogy azok ne feszüljenek és ne gabalyodjanak össze.
 - ▶ A csatlakozóvezetékét és a hosszabbítóvezetékét úgy helyezze el, hogy azok ne sérüljenek, ne törjenek meg, ne akadjanak be, és ne dörzsölődjenek.
 - ▶ Védje a csatlakozóvezetékét és a hosszabbítóvezetékét forróság, olaj és vegyszerek ellen.
 - ▶ A csatlakozóvezetékét és a hosszabbítóvezetékét száraz felületre fektesse.
- Munka közben a hosszabbítóvezeték felmelegszik. Amennyiben a hő nem tud távozni, úgy tüzet okozhat.
 - ▶ Ha kábeldobot használ: Teljesen tekerse le a kábeldobot.
- Ha elektromos vezetékek és csövek haladnak a falban, a töltőkészülék falra szerelése közben megsérülhetnek ezek. A elektromos vezetékekkel való érintkezés áramütéshez vezethet. Súlyos személyi sérülések és anyagi károk keletkezhetnek.
 - ▶ Bizonyosodjon meg arról, hogy az arra a célra szánt helyen nem futnak elektromos vezetékek és csövek a falban.
- Amennyiben a töltőkészülék nem a jelen használati utasításban leírt módon van felszerelve a falra, a töltőkészülék vagy az akkumulátor leeshet vagy a töltőkészülék túlhevülhet. Személyi sérülések és anyagi károk keletkezhetnek.
 - ▶ A töltőkészülékét a jelen használati utasításban leírt módon szerelje a falra.
- Amennyiben behelyezett akkumulátorral szerel fel a falra a töltőkészülékét, az akkumulátor kieshet a töltőkészülékből. Személyi sérülések és anyagi károk keletkezhetnek.
 - ▶ Először szerelje fel a falra a töltőkészülékét, és csak ezután tegye bele az akkumulátort.

4.10 Szállítás

4.10.1 Motoros kasza

▲ FIGYELMEZTETÉS

- Szállítás közben a motoros kasza felborulhat vagy mozoghat. Személyi sérülések és anyagi károk keletkezhetnek.



▶ Vegye ki az akkumulátort.

- ▶ Biztosítsa a motoros kaszát feszítőhevederekkel, szíjjal vagy egy hálóval úgy, hogy ne tudjon felborulni vagy mozogni.

4.10.2 Akkumulátor

▲ FIGYELMEZTETÉS

- Az akkumulátor nincs védve az összes környezeti hatás ellen. Amennyiben az akkumulátort kitesszük bizonyos környezeti hatásoknak, az akkumulátor megrongálódhat és anyagi károk következhetnek be.
 - ▶ Ne szállítson sérült akkumulátort.
 - ▶ Ha egy táska szerepel a szállítási terjedelemben: Az akkumulátort a készletben található táskában kell szállítani.
- Szállítás közben az akkumulátor felborulhat vagy mozoghat. Személyi sérülések és anyagi károk keletkezhetnek.
 - ▶ Az akkumulátort úgy csomagolja be, hogy ne mozoghasson.
 - ▶ Úgy biztosítsa ki a csomagot, hogy ne tudjon mozogni.

4.10.3 Töltőkészülék

▲ FIGYELMEZTETÉS

- Szállítás közben a töltőkészülék felborulhat vagy mozoghat. Személyi sérülések és anyagi károk keletkezhetnek.
 - ▶ Húzza ki a hálózati csatlakozódugót a konnektorból.
 - ▶ Vegye ki az akkumulátort.
 - ▶ A töltőkészülékét a készletben található táskában kell szállítani.
 - ▶ Amennyiben a szállítási csomag nem tartalmaz táskát: Biztosítsa a töltőkészülékét feszítőhevederekkel, szíjjal vagy egy hálóval úgy, hogy ne tudjon felborulni vagy mozogni.
- A csatlakozóvezeték nem alkalmas a töltőkészülék szállítására. A csatlakozóvezeték és a töltőkészülék megrongálódhat.
 - ▶ Csavarja fel a csatlakozóvezetékét és rögzítse a töltőkészüléken.

4.11 Tárolás

4.11.1 Motoros kasza

▲ FIGYELMEZTETÉS

- A gyermekek nem tudják a motoros kasza veszélyeit felismerni és felbecsülni. A gyermekek súlyos sérüléseket szenvedhetnek.



- ▶ Vegye ki az akkumulátort.

- ▶ A motoros kasza gyermekektől távol tartandó.

- A motoros kasza elektromos érintkezői és fém alkatrészei berozsdásodhatnak nedvesség hatására. A motoros kasza megrongálódhat.



- ▶ Vegye ki az akkumulátort.

- ▶ A motoros kaszát tisztán és szárazon tárolja.

4.11.2 Akkumulátor

▲ FIGYELMEZTETÉS

- A gyermekek nem tudják az akkumulátor veszélyeit felismerni és felbecsülni. A gyermekek súlyos sérüléseket szenvedhetnek.
- ▶ Az akkumulátort gyermekek által nem hozzáférhető helyen kell tartani.

- Az akkumulátor nincs védve az összes környezeti hatás ellen. Amennyiben az akkut kitesszük bizonyos környezeti hatásoknak, megjavíthatatlanná válhat.

- ▶ Az akkut tisztán és szárazon tárolja.
- ▶ Az akkumulátor zárt helyiségben tárolja.
- ▶ Az akkumulátort a motoros kaszáról leválasztva tárolja.
- ▶ Amennyiben az akkumulátort a töltőkészülékben tárolja: Húzza ki a hálózati dugaszt, és az akkumulátort 40% és 60% közötti töltöttségi állapotban (2 zölden világító LED) tárolja.
- ▶ Ne tárolja az akkumulátort a megadott hőmérsékleti tartományokon kívül, 20.5.

4.11.3 Töltőkészülék

▲ FIGYELMEZTETÉS

- A gyermekek nem tudják a töltőkészülék veszélyeit felismerni és felbecsülni. A gyermekek súlyosan vagy halálosan megsérülhetnek.
- ▶ Húzza ki a hálózati csatlakozódugót.

- ▶ A töltőkészüléket gyermekek által nem hozzáférhető helyen kell tárolni.
- A töltőkészülék nincs védve az összes környezeti hatás ellen. Amennyiben a töltőkészüléket kitesszük bizonyos környezeti hatásoknak, a töltőkészülék megrongálódhat.
 - ▶ Húzza ki a hálózati csatlakozódugót.
 - ▶ Amennyiben a töltőkészülék meleg: A töltőkészüléket hagyja lehűlni.
 - ▶ A töltőkészüléket tisztán és szárazon tárolja.
 - ▶ A töltőkészüléket zárt helyen tárolja.
 - ▶ Ne tárolja a töltőkészüléket a megadott hőmérsékleti tartományokon kívül, 20.5.
- A csatlakozóvezeték nem alkalmas a töltőkészülék szállítására vagy felakasztására. A csatlakozóvezeték és a töltőkészülék megrongálódhat.
 - ▶ A töltőkészüléket a házánál fogja és tartsa meg.
 - ▶ A töltőkészüléket a fali tartóra akassza fel.

4.12 Tisztítás, karbantartás és javítás

▲ FIGYELMEZTETÉS

- Amennyiben tisztítás, karbantartás vagy javítás során az akkumulátor be van helyezve, a motoros kasza véletlenül beindulhat. Súlyos személyi sérülések és anyagi károk keletkezhetnek.



- ▶ Vegye ki az akkumulátort.

- A dörzshatású tisztítószer, a vízszugárral vagy hegyes tárgyakkal való tisztítás megrongálhatja a motoros kaszát, a védőt, a vágószerszámot, az akkumulátort és a töltőkészüléket. Amennyiben a motoros kaszát, a védőt, a vágószerszámot, az akkumulátort vagy a töltőkészüléket nem megfelelőképpen tisztítják, az alkatrészek nem működnek megfelelően és a biztonsági berendezések hatástalanná válnak. Súlyos személyi sérülések következhetnek be.
- ▶ A motoros kaszát, a védőt, a vágószerszámot, az akkumulátort és a töltőkészüléket a jelen használati utasításban leírt módon tisztítsa.
- Amennyiben a motoros kaszát, a védőt, a vágószerszámot, az akkumulátort vagy a töltőkészüléket nem megfelelőképpen tartják karban vagy javítják, az alkatrészek nem működnek megfelelően és a biztonsági berendezé-

sek hatástalanná válnak. Súlyos vagy halálos személyi sérülések következhetnek be.

- ▶ A motoros kaszát, a védőt, a vágószerszámot, az akkumulátort és a töltőkészüléket ne tartsa karban saját maga és ne javítsa.
- ▶ Amennyiben a motoros kasza, a védő, a vágószerszám, az akkumulátor vagy a töltőkészülék karbantartása vagy javítása szükséges: Forduljon egy STIHL márkaszervizhez.

5 A motoros kasza használatra kész tétele

5.1 A motoros kasza használatra való előkészítése

Minden munkakezdés előtt a következő lépéseket kell megtenni:

- ▶ Bizonyosodjon meg róla, hogy a következő alkotóelemek biztonságos állapotban vannak:
 - Motoros kasza, 4.6.1.
 - Védő, 4.6.2.
 - Nyírófej, 4.6.3.
 - Akkumulátor, 4.6.4.
 - Töltőkészülék, 4.6.5.
- ▶ Az akkumulátor vizsgálata, 11.3.
- ▶ Töltse fel teljesen az akkumulátort, 6.2.
- ▶ Tisztítsa meg a motoros kaszát, 16.1.
- ▶ Távtartó beszerelése, 7.1.
- ▶ A védő felszerelése, 7.2.
- ▶ A kőfogantyú felszerelése, 7.3.
- ▶ Szerelje fel a kést vagy a damilít, 7.5.1 vagy 7.6.1.
- ▶ Állítsa be a szár hosszát, 8.2.
- ▶ A kőfogantyú beállítása, 8.3.
- ▶ Kezelőelemek vizsgálata, 11.1.
- ▶ Amennyiben nem tudja a lépéseket kivitelezni: Ne használja a motoros kaszát és forduljon STIHL márkaszervizhez.

6 Akku töltés és LED-ek

6.1 A töltőkészülék falra szerelése

A töltőkészülék falra szerelhető.

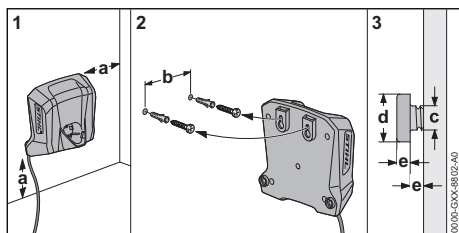

▶ A töltőkészüléket úgy szerelje fel a falra, hogy az alábbi feltételek teljesüljenek:

- A rögzítéshez megfelelő anyagot használnak.
- A töltőkészülék vízszintes.
A következő méreteket betartják:
 - a = legalább 100 mm
 - b = 54 mm
 - c = 4,5 mm
 - d = 9 mm
 - e = 2,5 mm

6.2 Akkumulátortöltés

A töltési idő különböző tényezőktől függ, pl. az akkumulátor hőmérsékletétől vagy a környezeti hőmérséklettől. Az optimális teljesítményért vegye figyelembe a javasolt hőmérsékleti tartományokat, 20.6. A tényleges töltési idő eltérhet a megadott töltési időtől. A töltési időről bővebben a www.stihl.com/charging-times oldalon tájékozódhat.

Amennyiben a hálózati csatlakozó csatlakoztatva van egy konnektorba és az akkumulátort behelyezik a töltőkészülékbe, a töltési folyamat automatikusan elindul. Amint teljesen feltöltődött az akkumulátor, a töltőkészülék automatikusan lekapcsolódik.

A töltési folyamat során az akkumulátor és a töltőkészülék felmelegszik.

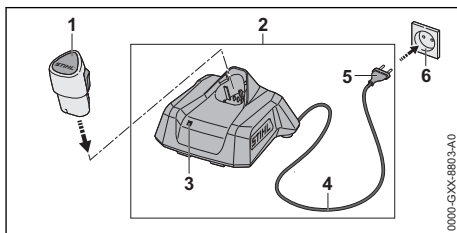

- ▶ A hálózati csatlakozódugót (5) dugja be egy könnyen hozzáférhető konnektorba (6). A töltőkészülék (2) öntesztet végez. A LED (3) kb. 1 másodpercig zölden, és kb. 1 másodpercig pirosan világít.

- ▶ Helyezze el a csatlakozóvezetékét (4).
- ▶ Helyezze be az akkumulátort (1) a töltőkészülék (2) vezetőelemeibe és nyomja be ütközésig.

A LED (3) zölden világít vagy villog. Az akkumulátor (2) töltődik.

- ▶ Ha a LED (3) nem világít tovább: Az akkumulátor (1) teljesen fel van töltve és ki lehet venni a töltőkészülékből (2).
- ▶ Ha a töltőkészüléket (2) már nem használja: Húzza ki a hálózati csatlakozódugót (5) a konnektorból (6).

6.3 A töltési állapot kijelzése

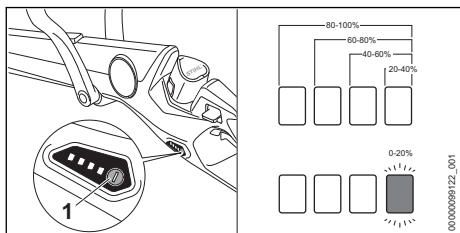

- ▶ Helyezze be az akkumulátort.
- ▶ Nyomja meg a nyomógombot (1). A LED-ek kb. 5 másodpercig zölden világítanak, és kijelzik a töltési állapotot.
- ▶ Amennyiben a jobb oldali LED zölden villog: Töltse fel az akkumulátort.

6.4 LED-ek a motoros kaszán

A LED-ek az akkumulátor töltési állapotát vagy üzemzavarokat jelezhetik ki. A LED-ek zölden vagy pirosan világíthatnak vagy villoghatnak.

Ha a LED-ek zölden világítanak vagy villognak, akkor a töltöttségi szintet jelzik.

- ▶ Amennyiben a LED-ek pirosan világítanak vagy villognak: Üzemzavarok elhárítása, 19.1.

A motoros kaszánál vagy az akkumulátornál üzemzavar lépett fel.

6.5 A töltőkészüléken lévő LED-ek

A LED a töltőkészülék állapotát vagy üzemzavarokat jelez. A LED zölden vagy pirosan világíthat vagy villoghat.

Ha a LED zölden világít vagy villog, akkor az akkumulátor töltődik.

- ▶ Ha a LED pirosan világít vagy villog: Hárítsa el az üzemzavarokat, 19.1. Zavar támadt a töltőkészülékben vagy az akkumulátorban.

7 A motoros kasza összeszerelése

7.1 Távtartó beszerelése

- ▶ Kapcsolja ki a motoros kaszát és vegye ki az akkumulátort.

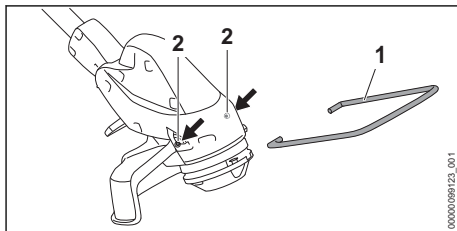

- ▶ A távtartó (1) végeit helyezze be a burkolaton lévő lyukakba (2).

A távtartót (1) nem kell ismét leszerelni.

7.2 Szerelje fel a védőt

- ▶ Kapcsolja ki a motoros kaszát és vegye ki az akkumulátort.

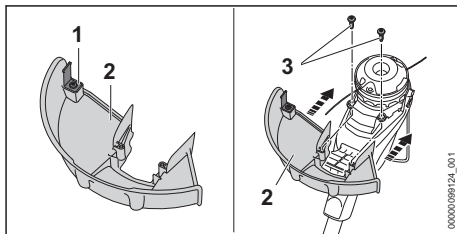

A hossztolókés (1) már be van építve a védőbe (2) és nem szabad kiszerezni.

- ▶ Tolja a védőt (2) ütközésig a burkolaton lévő vezetőelemekbe.

A védő (2) egy vonalban végződik a burkolattal.

- ▶ Csavarja be a csavarokat (3) és húzza meg.

A védőt (2) nem szabad ismét leszerelni.

7.3 A körfogantyú felszerelése

- ▶ Kapcsolja ki a motoros kaszát és vegye ki az akkumulátort.

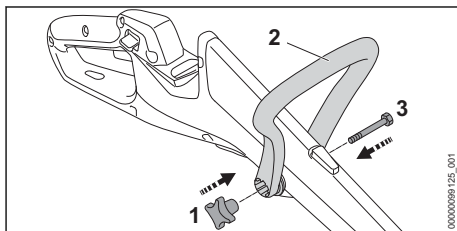

- ▶ A körfogantyút (2) úgy igazítsa be, hogy a csillagfogantyús anya (1) felfogató eleme a kezelőfogantyútól jobbra legyen.
- ▶ Nyomja el egymástól a körfogantyú (2) szárait, és helyezze a körfogantyút (2) a kezelőfogantyúra, míg a körfogantyú (2) be nem kattán.
- ▶ Dugja át a csavart (3) a furaton.
- ▶ Csavarja fel a csillagfogantyús anyát (1) és húzza meg azt.

A körfogantyút (2) nem kell ismét leszerelni.

7.4 A nyírófej fel- és leszerelése

7.4.1 A nyírófej felszerelése

- ▶ Kapcsolja ki a motoros kaszát és vegye ki az akkumulátort.

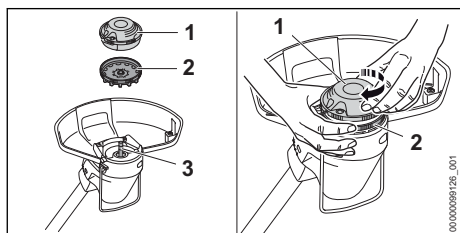

- ▶ Helyezze ventilátorkereket (2) úgy a tengelyre (3), hogy a ventilátorkerék (2) lapátjai lefelé mutassanak.

Ha a ventilátorkerék nincs felszerelve, az elektromotor nem hűl eléggé, és az motoros kasza munka közben kikapcsol.

- ▶ Kézzel tartsa szorosan a ventilátorkereket (2).
- ▶ Helyezze a nyírófejet (1) a tengelyre (3) és kézzel forgassa az óramutató járásával meggegyező irányba és húzza meg szorossra.

7.4.2 A nyírófej leszerelése

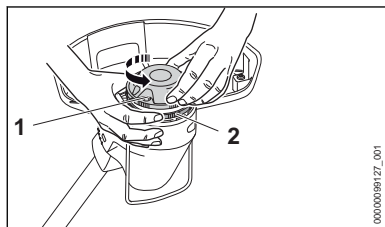

- ▶ Kapcsolja ki a motoros kaszát és vegye ki az akkumulátort.
- ▶ Kézzel tartsa szorosan a ventilátorkereket (2).
- ▶ Csavarja ki a nyírófejet (1) az óramutató járásával ellentétes irányba.
- ▶ Vegye le a ventilátorkereket.

7.5 Kések felszerelés és leszerelése

7.5.1 A kések felszerelése

- ▶ Kapcsolja ki a motoros kaszát és vegye ki az akkumulátort.
- ▶ Tegye a késeket 12 és 24 óra közötti időtartamra egy vízzel teli tartályba. A kések rugalmasak lesznek.

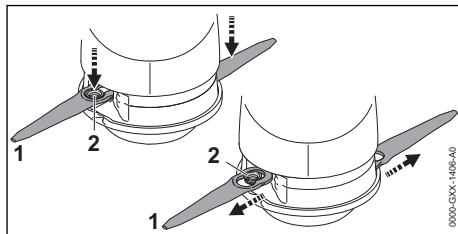

- ▶ Helyezze a kést (1) a nyírófejre úgy, hogy a hüvely (2) a kés (1) nagy furatába üljön.
- ▶ Húzza a kést (1) kifelé addig, amíg a hüvely (2) be nem kattán a kés (1) kis furatába.

7.5.2 Szerelje le a kést.

- ▶ Kapcsolja ki a motoros kaszát és vegye ki az akkumulátort.

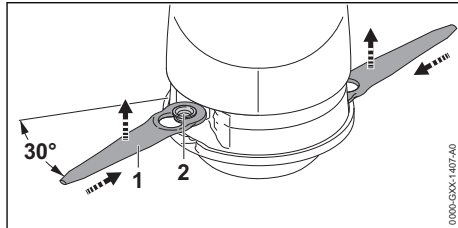

- ▶ Nyomja a kést (1) nyírófej mélyedésébe addig, amíg a hüvely (2) ki nem ugrik a kés (1) kis furatából.
- ▶ Felfelé vegye le a kést (1).

7.6 Damil felszerelése és leszerelése

7.6.1 Damil felszerelése

- ▶ Kapcsolja ki a motoros kaszát és vegye ki az akkumulátort.
- ▶ Tegye a damilokat 12 és 24 óra közötti időtartamra egy vízzel teli tartályba. A damilok rugalmasak lesznek.

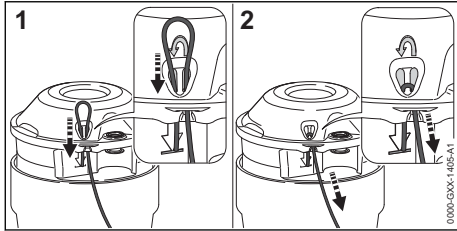

- ▶ Tolja át a damilt alulról, a jobb oldali nyíláson keresztül.
- ▶ Tolja át a damilt felülől a bal oldali nyíláson keresztül egészen addig, amíg a damil vége el nem éri a szimbólumot.
- ▶ Tartsa meg a damil rövidebbik végét.
- ▶ A damil hosszabbik végét húzza egészen addig, amíg a damil stabilan nem rögzül a nyírófejre.

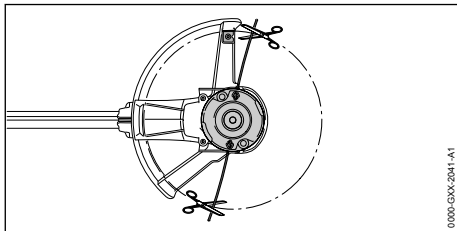

- ▶ A damilokat úgy vágja le, hogy a hossztolóké-sig érjenek.

7.6.2 Damil leszerelése

- ▶ Kapcsolja ki a motoros kaszát és vegye ki az akkumulátort.
- ▶ Tolja ki a damil rövidebbik végét felfelé a nyírófejből.
- ▶ Húzza ki a damil rövidebbik végét felfelé a nyírófejből.
- ▶ Húzza ki a damilt a nyírófejből.

8 A motoros kasza beállítása a felhasználó számára

8.1 A szár szögének beállítása

A felhasználó testmagasságától függően a szárat különböző szögbe lehet beállítani.

- ▶ Kapcsolja ki a motoros kaszát és vegye ki az akkumulátort.

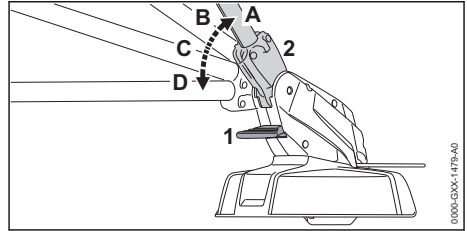

- ▶ Nyomja le a kireteszelést (1), és tartsa lenyomva azt.
- ▶ Húzza vagy tolja a szárat (2) a kívánt pozícióba (A-tól D-ig), míg az bekattan.
- ▶ Engedje el a kireteszelést (1).

8.2 Állítsa be a szár hosszát

A felhasználó testmagasságától függően a szárat különböző hosszúságúra lehet beállítani.

- ▶ Kapcsolja ki a motoros kaszát és vegye ki az akkumulátort.
- ▶ Tartsa a kezelőfogantyút.

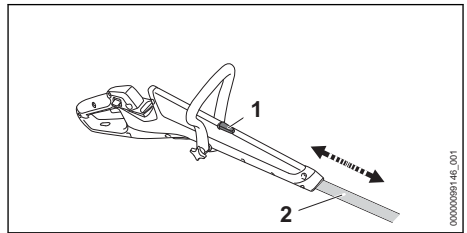

- ▶ Nyomja le a reteszelőgombot (1), és tartsa lenyomva azt.
- ▶ Húzza vagy tolja a szárat (2) a kívánt pozícióba.
- ▶ Engedje el a reteszelőgombot (1).
- ▶ Kicsit tolja el a szárat (2), hogy bekattanjon.

8.3 A körfogantyú beállítása

A felhasználó testmagasságától függően a körfogantyút különböző pozíciókba lehet beállítani.

- ▶ Kapcsolja ki a motoros kaszát és vegye ki az akkumulátort.

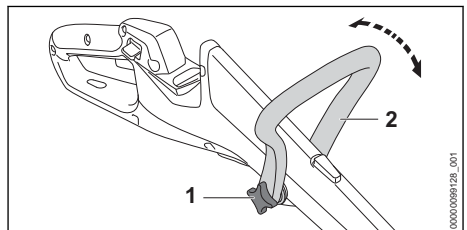

- ▶ Lazítsa meg a csillagfogantyús anyát (1).
- ▶ Állítsa a körfogantyút (2) a kívánt pozícióba.

- ▶ Húzza meg szorosan a csillagfogantyús anyát (1).

8.4 A motoros kasza átépítése szegegyvágvá

- ▶ Kapcsolja ki a motoros kaszát és vegye ki az akkumulátort.

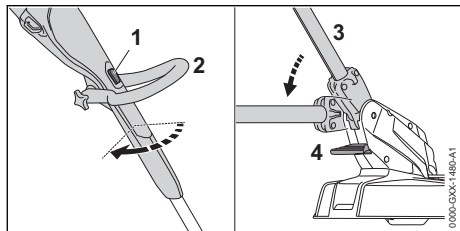

- ▶ Nyomja le a reteszológombot (1), és tartsa lenyomva azt.
- ▶ A kezelőfogantyú (2) forgatása 90°-kal, ameddig be nem kattan.
- ▶ Engedje el a reteszológombot (1).
- ▶ Nyomja le a kireteszelést (4), és tartsa lenyomva azt.
- ▶ Döntse a szárát (3) a leglaposabb pozícióba, míg az bekattan.
- ▶ Engedje el a kireteszelést (4).

9 Az akku behelyezése és kivevése

9.1 Az akkumulátor behelyezése

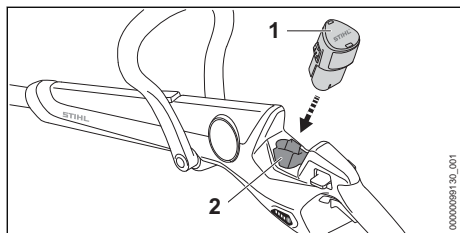

- ▶ Tolja az akkumulátort (1) ütközésig az akkumulátorüregbe (2). Az akkumulátor (1) kattánással bereteszelődik.

9.2 Vegye ki az akkumulátort

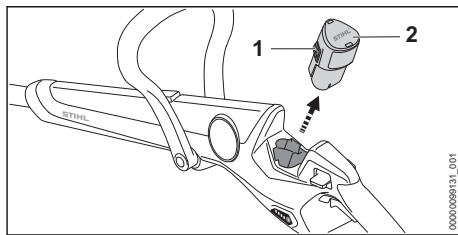

- ▶ Nyomja meg mindkét bekattanó horgot (1). Az akkumulátor (2) ki van reteszelve és kivehető.

10 A motoros kasza bekapcsolása és kikapcsolása

10.1 Kapcsolja be a motoros kaszát

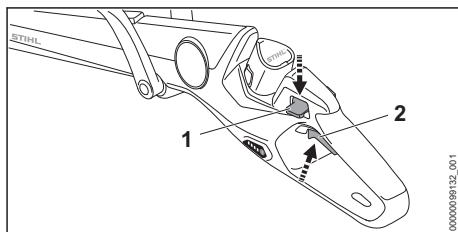

- ▶ A motoros kaszát úgy tartsa egy kézzel a kezelőfogantyúnál fogva, hogy a hüvelykujja körbefogja a kezelőfogantyút.
- ▶ A motoros kaszát úgy tartsa a másik kézzel a körfogantyúnál fogva, hogy a hüvelykujja körbefogja a körfogantyút.
- ▶ Nyomja le a hüvelykujjával a záremeltyűt (1), és tartsa lenyomva.
- ▶ Nyomja le a mutatóujjával a kapcsolóemeltyűt (2) és tartsa lenyomva. A motoros kasza motorja gyorsul és a vágószerszám forog. Ezután elengedheti a záremeltyűt (1).

10.2 A motoros kasza kikapcsolása

- ▶ Engedje el a kapcsolóemeltyűt.
- ▶ Várja meg, amíg leáll a vágószerszám.
- ▶ Amennyiben a vágószerszám tovább forog: Vegye ki az akkumulátort és forduljon STIHL márkaszervizhez. A motoros kasza meghibásodott.

11 A motoros kasza és az akkumulátor ellenőrzése

11.1 Kezelőelemek vizsgálata

Záremeltyű és kapcsolóemeltyű

- ▶ Vegye ki az akkumulátort.
- ▶ Próbálja meg megnyomni a kapcsolóemeltyűt anélkül, hogy megnyomná a záremeltyűt.
- ▶ Amennyiben a kapcsolóemeltyűt le lehet nyomni: Ne használja a motoros kaszát és forduljon STIHL márkaszervizhez. A záremeltyű meghibásodott.
- ▶ Nyomja le a záremeltyűt, és tartsa lenyomva.
- ▶ Nyomja le a kapcsolóemeltyűt és engedje el újból.
- ▶ Amennyiben a kapcsolóemeltyű nehezen működik vagy nem ugrik vissza a kiindulási helyzetbe: Ne használja a motoros kaszát és forduljon STIHL márkakereskedéshez. A kapcsolóemeltyű meghibásodott.

Kapcsolja be a motoros kaszát

- ▶ Helyezze be az akkumulátort.
- ▶ Nyomja le a záremeltyűt, és tartsa lenyomva.
- ▶ Nyomja le a kapcsolóemeltyűt és tartsa lenyomva. A vágószerszám forog.
- ▶ Ha 3 LED pirosan villog: Vegye ki az akkumulátort és forduljon STIHL márkaszervizhez. A motoros kaszában zavar lépett fel.
- ▶ Engedje el a kapcsolóemeltyűt. Rövid időn belül a vágószerszám leáll.
- ▶ Amennyiben a vágószerszám tovább forog: Vegye ki az akkumulátort és forduljon STIHL márkaszervizhez. A motoros kasza meghibásodott.

11.2 A vágószerszám ellenőrzése

- ▶ Kapcsolja ki a motoros kaszát és vegye ki az akkumulátort.

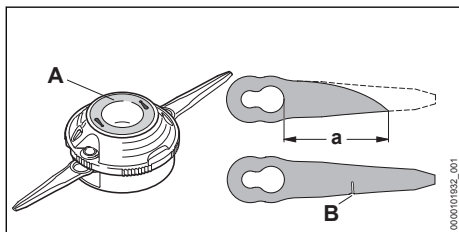

- ▶ Amennyiben a PolyCut 3-2 nyírófejen lévő kopásjelölés (A) láthatóvá válik: Ne használja a motoros kaszát és cserélje ki a PolyCut 3-2 nyírófejet.

- ▶ Amennyiben a kés nagy furata és a kés hegye közötti távolság kisebb mint $a = 45 \text{ mm}$: Cserélje ki mindkét kést.
- ▶ Ha az egyik penge sérült (B): Cserélje ki mindkét pengét.

11.3 Az akkumulátor vizsgálata

- ▶ Helyezze be az akkumulátort.
- ▶ Nyomja meg a nyomógombot a motoros kaszán. A LED-ek világítanak vagy villognak.
- ▶ Ha a LED-ek nem világítanak vagy villognak: ne használja a motoros kaszát és az akkumulátort és forduljon egy STIHL márkakereskedéshez. A motoros kaszánál vagy az akkumulátornál üzemzavar lépett fel.

12 Munkavégzés a motoros kaszával

12.1 A motoros kasza tartása és vezetése

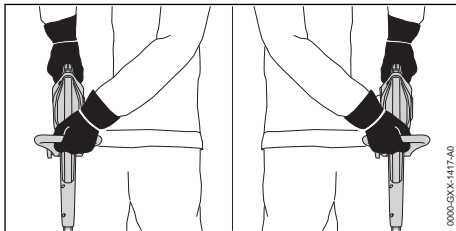

- ▶ A motoros kaszát úgy tartsa egy kézzel a kezelőfogantyúnál fogva, hogy a hüvelykujja körbefogja a kezelőfogantyút.
- ▶ A motoros kaszát úgy tartsa egy kézzel a körfogantyúnál fogva, hogy a hüvelykujja körbefogja a körfogantyút.

12.2 Szegélyvágás

- ▶ A motoros kasza átalakítása szegélyvágóvá.

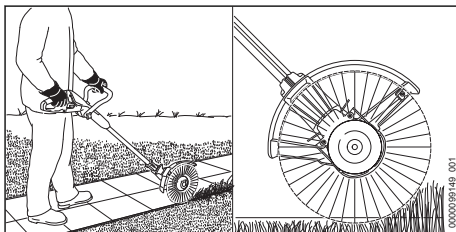

- ▶ Vezesse a motoros kaszát a pázsitzegély mentén.

- ▶ Ha egyenletes távolságot kell tartani a talajtól: hajtsa ki teljesen a távköztartót.

12.3 Fűnyírás

A vágószerszám és a talaj közötti távolság határozza meg a vágási magasságot.

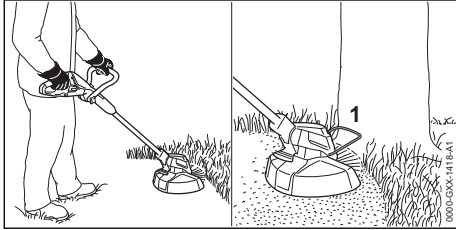

- ▶ A motoros kaszát mozgassa egyenletesen ide-oda.
- ▶ Lassan, és a berendezést irányítása alatt tartva haladjon előre.
- ▶ Amennyiben távtartóval (1) dolgozik: Teljesen hajtsa ki a távtartót (1).

Az optimális teljesítményért vegye figyelembe a javasolt hőmérsékleti tartományokat, 20.6.

12.4 A damilok utánállítása az Auto-Cut nyírófejen

- ▶ A forgó nyírófejet billentse fel a talajon. Kb. \square 30 mm utánállítódik.
- A védőben lévő hossztolókéés automatikusan a megfelelő hosszra méretezi a damilt.

Ha a damilok 25 mm-nél rövidebbek, nem végezhető el az automatikus utánállításuk.

- ▶ Kapcsolja ki a motoros kaszát és vegye ki az akkumulátort.
- ▶ Nyomja meg a nyírófejen lévő fejet és tartsa lenyomva.
- ▶ Húzza ki kézzel a damilt.
- ▶ Amennyiben a damilok már nem húzhatók ki: cserélje ki az orsótestet a damilokkal együtt. Az orsótest üres.

13 Munka után

13.1 Munkavégzés után

- ▶ Kapcsolja ki a motoros kaszát és vegye ki az akkumulátort.
- ▶ Ha a motoros kasza nedves: Hagyja a motoros kaszát megszáradni.
- ▶ Ha az akkumulátor vizes vagy nedves: Hagyja az akkumulátort megszáradni, 20.6.
- ▶ A motoros kasza tisztítása.
- ▶ Tisztítsa meg a védőelemet.
- ▶ Tisztítsa meg a vágószerszámot.

- ▶ Tisztítsa meg az akkumulátort.

14 Szállítás

14.1 A motoros kasza szállítása

- ▶ Kapcsolja ki a motoros kaszát és vegye ki az akkumulátort.

A motoros kasza hordozása

- ▶ A motoros kaszát a szárnál fogva vigye kézben úgy, hogy a vágószerszám hátrafelé nézzen és a motoros kasza egyensúlyban legyen.

A motoros kasza szállítása járműben

- ▶ Biztosítsa a motoros kaszát úgy, hogy az ne tudjon felborulni vagy mozogni.

15 Tárolás

15.1 A motoros kasza tárolása

- ▶ Kapcsolja ki a motoros kaszát és vegye ki az akkumulátort.
- ▶ A motoros kaszát úgy tárolja, hogy a következő feltételek teljesüljenek:
 - A motoros kasza ne tudjon felborulni és mozogni.
 - A motoros kasza gyermekektől távol tartandó.
 - A motoros kasza tiszta és száraz.
- ▶ Amennyiben a motoros kaszát 30 napnál hosszabb ideig kívánja tárolni: Szerelje le a vágószerszámot.

15.2 Kések tárolása

A motoros kaszán közvetlenül 6 kés tárolható.

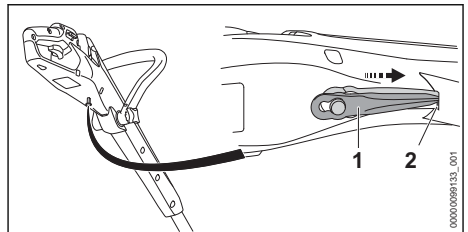

- ▶ A késeket (1) a motoros kasza alsó részére akassza be.
- ▶ A kés hegyét (1) tolja a motoros kasza nyílásába (2).
- ▶ A következő kést helyezze e fölé.

15.3 Akkumulátor tárolása

A STIHL azt ajánlja, hogy az akkumulátort 40 % és 60 % (2 zölden világító LED) közötti töltöttségi szinten tárolja.

- ▶ Az akkumulátort úgy tárolja, hogy a következő feltételek teljesüljenek:
 - Az akkumulátor gyermekek által nem hozzáférhető helyen van.
 - Az akkumulátor tiszta és száraz.
 - Az akkumulátor zárt helyiségben van.
 - Az akkumulátor le van választva a motoros kaszáról.
 - Amennyiben az akkumulátort a töltőkészülékben tárolja: Húzza ki a hálózati dugaszt, és az akkumulátort 40% és 60% közötti töltöttségi állapotban (2 zölden világító LED) tárolja.
 - Ne tárolja az akkumulátort a megadott hőmérsékleti tartományokon kívül,  20.5.

TUDNIVALÓ

- Ha nem úgy tárolják az akkumulátort, ahogy az a jelen használati utasításban elő van írva, akkor az akkumulátor teljesen lemerülhet és megjavíthatatlanul károsodhat.
 - ▶ A lemerült akkumulátort tárolás előtt tölts fel. A STIHL azt ajánlja, hogy az akkumulátort 40% és 60% (2 zölden világító LED) közötti töltöttségi szinten tárolja.
 - ▶ Az akkumulátort a motoros kaszáról leválasztva tárolja.

15.4 A töltőkészülék tárolása

- ▶ Húzza ki a hálózati csatlakozódugót a kennektorból.

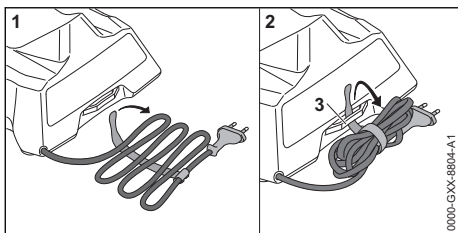

- ▶ Csavarja fel a csatlakozóvezetékét és rögzítse a töltőkészüléken.
- ▶ A töltőkészüléket úgy kell tárolni, hogy teljesüljenek az alábbi feltételek:
 - A töltőkészülék tárolása gyermekek által nem hozzáférhető helyen történik.
 - A töltőkészülék tiszta és száraz.
 - A töltőkészülék zárt helyiségben van.
 - A töltőkészülék nincs csatlakoztatva a csatlakozóvezetékre vagy a csatlakozóvezeték tartóján (3) van felakasztva.
 - Ne tárolja a töltőkészüléket a megadott hőmérsékleti tartományokon kívül,  20.5.

16 Tisztítás

16.1 A motoros kasza tisztítása

- ▶ Kapcsolja ki a motoros kaszát és vegye ki az akkumulátort.
- ▶ A motoros kaszát nedves ruhával tisztítsa meg.
- ▶ Távolítsa el az idegentesteket az akkumulátorüregből és tisztítsa meg az akkumulátorüregtet nedves kendővel.
- ▶ Az akkumulátorüregben lévő elektromos érintkezőket ecsettel vagy puha kefével tisztítsa meg.
- ▶ Tisztítsa meg a ventilátorkerék alatti területet ecsettel vagy puha kefével.

16.2 A védőelem és a vágószer-szám tisztítása

- ▶ Kapcsolja ki a motoros kaszát és vegye ki az akkut.
- ▶ A védőelemet és a vágószer-számot nedves ruhával vagy puha kefével tisztítsa meg.

16.3 Az akku tisztítása

- ▶ Az akkut nedves ruhával tisztítsa meg.

16.4 A töltőkészülék tisztítása

- ▶ Húzza ki a hálózati csatlakozódugót a kennektorból.
- ▶ A töltőkészüléket nedves ruhával tisztítsa meg.
- ▶ A töltőkészülék elektromos érintkezőit ecsettel vagy puha kefével tisztítsa meg.

17 Karbantartás

17.1 Karbantartási időközök

A karbantartási időközök a környezeti feltételek és a munkafeltételek függvényei. A STIHL cég az alábbi karbantartási időközöket ajánlja:

Évente

- ▶ Vizsgáltsa meg a motoros kaszát egy STIHL márkaszervizben.

18 Javítás

18.1 A motoros kasza, a vágószer-szám, az akkumulátor és a töltőkészülék javítása

A felhasználó nem tudja saját maga a motoros kaszát, a vágószer-számot, az akkumulátort és a töltőkészüléket megjavítani.

- ▶ Amennyiben a motoros kasza vagy a vágó szerszám megsérült: Ne használja tovább a motoros kaszát vagy a vágószerszámot és forduljon STIHL márkaszervizhez.
- ▶ Amennyiben az akkumulátor hibás vagy megsérült: Cseréljen akkumulátort.
- ▶ Amennyiben a töltőkészülék meghibásodott vagy megsérült: Cserélje ki a töltőkészüléket.
- ▶ Amennyiben a csatlakozóvezeték hibás vagy megsérült: Ne használja a töltőkészüléket és cseréltesse ki a csatlakozóvezetékét STIHL márkaszervizben.

19 Hibaelhárítás

19.1 A motoros kasza vagy az akkumulátor üzemzavarainak elhárítása

| Üzemzavar | LED-ek a motoros kaszán | Oka | Megoldás |
|--|-------------------------|---|--|
| A motoros kasza nem indul be a bekapcsoláskor. | 1 LED zölden villog. | Túl alacsony a motoros kasza feltöltöttsége. | ▶ Akkumulátortöltés. |
| | 1 LED pirosan világít. | Túl meleg vagy túl hideg az akkumulátor. | ▶ Vegye ki az akkumulátort. ▶ Várja meg, amíg az akkumulátor lehül vagy felmelegszik. |
| | 3 LED pirosan villog. | A motoros kasza túl meleg. | ▶ Vegye ki az akkumulátort. ▶ Hagyja lehűlni a motoros kaszát. |
| | 4 LED pirosan villog. | Üzemzavar áll fenn az akkumulátorban. | ▶ Vegye ki az akkumulátort. ▶ Tisztítsa meg az elektromos érintkezőket az akkumulátorüregben. ▶ Helyezze be az akkumulátort. ▶ Kapcsolja be a motoros kaszát. ▶ Ha továbbra is 4 LED villog pirosan: Ne használja az akkumulátort és forduljon STIHL márkakereskedéshez. |
| | | A motoros kasza és az akkumulátor közötti elektromos összekötetés megszakadt. | ▶ Vegye ki az akkumulátort. ▶ Tisztítsa meg az elektromos érintkezőket az akkumulátorüregben. ▶ Helyezze be az akkumulátort. |
| | | A motoros kasza vagy az akkumulátor nedves. | ▶ Hagyja megszáradni a motoros kaszát vagy az akkumulátort, ☞ 20.6. |
| | | A vágószerszám elakadt. | ▶ Vegye ki az akkumulátort. ▶ Tisztítsa meg a motoros kaszát, ☞ 16.1. |
| A motoros kasza üzem közben kikapcsolódik. | 3 LED pirosan világít. | A motoros kasza túl meleg. | ▶ Vegye ki az akkumulátort. ▶ Hagyja lehűlni a motoros kaszát. |
| | | Elektromos zavar áll fenn. | ▶ Vegye ki, majd tegye vissza az akkumulátort. ▶ Kapcsolja be a motoros kaszát. |
| A motoros kasza működési ideje túl rövid. | | Az akkumulátor nincs teljesen feltöltve. | ▶ Töltse fel teljesen az akkumulátort. |
| | | Az akkumulátor élettartama lejárt. | ▶ Cserélje ki az akkumulátort |
| A nyírófej kézzel nem szerelhető le. | | A nyírófej túl szorosan van meghúzva. | ▶ Blokkolja a ventilátorkereket a dugaszolótüskével. ▶ Hajtsa le kézzel a nyírófejet. ▶ Húzza le a dugaszolótüskét. |

19.2 A töltőkészülék üzemzavarainak elhárítása

| Üzemzavar | A töltőkészüléken lévő LED | Oka | Megoldás |
|--------------------------------------|---|---|--|
| Az akku nem töltődik. | A LED pirosan világít. | Túl meleg vagy túl hideg az akkumulátor. | ▶ Hagyja az akkumulátort a töltőkészülékben. A töltési folyamat automatikusan megkezdődik, amint eléri a megengedett hőmérsékleti tartományt. |
| | A LED pirosan villog. | A töltőkészülék és az akku közötti elektromos összeköttetés megszakadt. | ▶ Vegye ki az akkumulátort. ▶ Tisztítsa meg a töltőkészüléken lévő elektromos érintkezőket. ▶ Helyezze be az akkumulátort. |
| | | Üzemzavar áll fenn a töltőkészülékben. | ▶ Ne használja a töltőkészüléket, és forduljon STIHL márkaszervizhez. |
| | | Üzemzavar áll fenn az akkumulátorban. | ▶ Ne használja az akkumulátort és forduljon STIHL márkaszervizhez. |
| A töltőkészülék nem végez öntesztet. | A LED nem világít kb. 1 másodpercig zölden, és kb. 1 másodpercig pirosan. | A töltőkészülékhez menő elektromos kapcsolat rövid időre megszakadt. | ▶ Húzza ki a hálózati csatlakozódugót a konnektorból. ▶ Várjon 1 percet. ▶ Dugja be a hálózati csatlakozódugót a konnektorba. |

20 Műszaki adatok

20.1 Motoros kasza STIHL

- Engedélyezett akkumulátor: STIHL AS
- Súly akkumulátor, vágószerszám és a védő nélkül: 2,1 kg
- Hossz vágószerszám nélkül: 1160 mm-től 1340 mm-ig

A működési időről bővebben a www.stihl.com/battery-life oldalon tájékozódhat.

20.2 Akkumulátor STIHL AS

- Akkumulátor-technológia: Lítium ionos
- Feszültség: 10,8 V
- Kapacitás Ah-ban: lásd a teljesítménytáblát
- Energiatartalom Wh-ban: lásd a teljesítménytáblát
- Súly kg-ban: lásd a teljesítménytáblát

20.3 Töltőkészülék STIHL AL 1

- Névleges feszültség: lásd a teljesítménytáblát
- Frekvencia: lásd a teljesítménytáblát
- Névleges teljesítmény: lásd a teljesítménytáblát
- Töltőáram: lásd a teljesítménytáblát
- Az engedélyezett STIHL AS akkumulátor maximális energiataralma: 12,5 Ah

A töltési időkről bővebben a www.stihl.com/charging-times oldalon tájékozódhat.

20.4 Hosszabbítóvezetékek

Amennyiben hosszabbítóvezeték használatát, úgy annak ereinek a feszültségtől és a hosszabbítóvezeték hosszától függően legalább a következő átmérővel kell rendelkezniük:

Amennyiben a teljesítménytáblán a névleges feszültség 220 V és 240 V közötti:

- Vezeték hossz 20 m-ig: AWG 15 / 1,5 mm²
- Vezeték hossz 20 m-től 50 m-ig: AWG 13 / 2,5 mm²

Amennyiben a teljesítménytáblán a névleges feszültség 100 V és 127 V közötti:

- Vezeték hossz 10 m-ig: AWG 14 / 2,0 mm²
- Vezeték hossz 10 m-től 30 m-ig: AWG 12 / 3,5 mm²

20.5 Hőmérsékleti határértékek



FIGYELMEZTETÉS

- Az akkumulátor nincs védve az összes környezeti hatás ellen. Amennyiben az akkumulátort kitesszük bizonyos környezeti hatásoknak, az akkumulátor tüzet foghat vagy felrobbanhat. Súlyos személyi sérülések és anyagi károk keletkezhetnek.
 - ▶ Ne töltsz az akkumulátort - 20 °C alatt vagy + 50 °C felett.
 - ▶ Ne használja a hatalmi kasza, az akkumulátort vagy a töltőt - 20 °C alatt vagy + 50 °C felett.
 - ▶ Ne tárolja az hatalmi kasza, akkumulátort vagy a töltőkészüléket - 20 °C alatt vagy + 70 °C felett.

20.6 Ajánlott hőmérsékleti tartományok

A hatalmi kasza, az akkumulátor és a töltő optimális teljesítménye érdekében tartsa be az alábbi hőmérsékleti tartományokat

- Töltés: + 5 °C és + 40 °C között
- Használat: - 10 °C és + 40 °C között
- Tárolás: - 20 °C és + 50 °C között

Ha az akkumulátort a javasolt hőmérsékleti tartományokon kívül töltik, használják vagy tárolják, akkor csökkenhet a teljesítmény.

Ha az akkumulátor nedves vagy nedves, hagyja az akkumulátort legalább 48 órán át száradni + 15 °C felett és + 50 °C alatt, valamint 70 % alatti páratartalom mellett. A magasabb páratartalom meghosszabbíthatja a száradási időt.

20.7 Zaj- és rezgésértékek

A zajszint K-értéke 2 dB(A). A zajteljesítményszint K-értéke 2 dB(A). A rezgésértékek K-értéke 2 m/s².

A STIHL hallásvédő viselését javasolja.

- Zajszint L_{pA} az IEC 62841-4-4 szerint mérve: 76 dB(A)
- Zajteljesítményszint L_{WA} az IEC 62841-4-4 szerint mérve: 89 dB(A)
- Rezgésérték a_{hV} az IEC 62841-4-4 szerint mérve:
 - Kezelőfogantyú: 4,8 m/s²
 - Körfogantyú: 3,6 m/s²

A megadott rezgési értékeket szabványos vizsgálati eljárás szerint mérték, és az elektromos készülékek összehasonlításához lehet őket felhasználni. A ténylegesen fellépő vibrációs érté-

kek eltérhetnek a megadott értékektől, az alkalmazás módjától függően. A megadott rezgési értékeket a rezgési terhelés első felméréséhez lehet használni. A tényleges rezgési terhelést fel kell becsléni. Ilyenkor azt az időt is figyelembe kell venni, amikor az elektromos készülék nem működik, továbbá azt az időt is, amikor az bekapcsolt állapotban van, de terhelés nélkül működik.

A 2002/44/EK irányelv munkaadókra vonatkozó rezgéssel kapcsolatos előírásainak betartásáról szóló információk a www.stihl.com/vib webhelyen található.

20.8 REACH

A REACH megnevezés az Európai Unió által meghatározott előírás a kémiai anyagok regisztrálásához, értékeléséhez és engedélyezéséhez.

A REACH rendelet betartásához szükséges információkról a www.stihl.com/reach oldalon tájékozódhat.

21 Vágószerszám és védőelem kombinációk

21.1 Motoros kasza STIHL FSA 30.0

A védővel együtt a következő nyírófejek szerelhetők fel:

- Nyírófej PolyCut 3-2
 - késekkel (Ø 230 mm)
 - „kerek, halk” damillal, melynek átmérője 1,6 mm (Ø 250 mm)
- Nyírófej AutoCut C 3-2 (Ø 250 mm)
 - „kerek, halk” damillal, melynek átmérője 1,6 mm

Egy nyírófej damillal történő használatkor az akkumulátor üzemideje lecsökkenhet.

22 Pótalkatrészek és tartozékok

22.1 Pótalkatrészek és tartozékok

STIHL Ezek a szimbólumok eredeti STIHL pótalkatrészeket és eredeti STIHL tartozékokat jelölnek.

A STIHL eredeti STIHL pótalkatrészek és eredeti STIHL tartozékok használatát ajánlja.

A STIHL a folyamatos piacfigyelés ellenére sem tudja megítélni más gyártók pótalkatrészeit és tartozékait megbízhatóság, biztonság és alkal-

masság tekintetében, valamint a STIHL nem tud azok alkalmazásáért felelősséget vállalni.

Eredeti STIHL pótkatrészek és eredeti STIHL tartozékok STIHL márkakereskedésben kaphatók.

23 Ártalmatlanítás

23.1 A motoros kasza, akku és töltőkészülék eltávolítása

A hulladékezeléssel kapcsolatos információk a helyi hatóságoknál vagy STIHL márkaszervizben beszerezhetők.

A szakszerűtlen ártalmatlanítás károsíthatja az egészséget és megterhelheti a környezetet.

- ▶ A STIHL termékeket a csomagolással együtt vigye el újrahasznosítás céljából egy megfelelő gyűjtőhelyre a helyi előírásoknak megfelelően.
- ▶ Tilos a háztartási szemétkébe kidobni.

24 EK Megfelelőségi nyilatkozat

24.1 Motoros kasza STIHL FSA 30.0

ANDREAS STIHL AG & Co. KG
Badstraße 115
D-71336 Waiblingen

Németország

teljes felelőssége tudatában nyilatkozik, hogy a

- Kivitel/gépkategória: Akkumulátoros fűkasza/szegélyvágó
- Gyártó márkaneve: STIHL
- Típus: STIHL FSA 30.0,
- Sorozatszám: FA10

megfelel a 2011/65/EU, 2006/42/EK és 2014/30/EU és 2000/14/EK irányelvek vonatkozó rendelkezéseinek, tervezése és kivitelezése pedig összhangban áll az alábbi szabványok gyártás időpontjában érvényes verzióival: EN 55014-1, EN 55014-2, EN 62841-1 és ISO 12100, az IEC 62841-4-4, EN 60335-1 és EN 50636-2-91. szabvány figyelembe vételével.

A mért és a garantált zajteljesítményszint meghatározása a 2000/14/EK irányelv VI. függeléke szerint történt.

Bejelentett szervezet neve: VDE Prüf- u. Zertifizierungsinstitut, Merianstraße 28, 63069 Offenbach, Németország

– Mért zajteljesítményszint: 89 dB(A)

- Garantált zajteljesítményszint: 91 dB(A)

A műszaki dokumentációt az ANDREAS STIHL AG & Co. KG Produktzulassung részlege őrzi.

A gép gyártási éve, a gyártó ország és a gép száma a motoros kaszán van feltüntetve.

Waiblingen, 01.07

ANDREAS STIHL AG & Co. KG

nevében 

Robert Olma, Vice President, Regulatory Affairs & Global Governmental Relations

25 A gyártó UK/CA megfelelési nyilatkozata

25.1 Motoros kasza STIHL FSA 30.0

**UK
CA**

ANDREAS STIHL AG & Co. KG
Badstraße 115
D-71336 Waiblingen

Németország

teljes felelőssége tudatában nyilatkozik, hogy a

- Kivitel/gépkategória: Akkumulátoros fűkasza/szegélyvágó
- Gyártó márkaneve: STIHL
- Típus: STIHL FSA 30.0,
- Sorozatszám: FA10

megfelel az Egyesült Királyság szabályozása The Restriction of the Use of Certain Hazardous Substances in Electrical and Electronic Equipment Regulations 2012, Supply of Machinery (Safety) Regulations 2008, Electromagnetic Compatibility Regulations 2016 és Noise Emission in the Environment by Equipment for use Outdoors Regulations 2001 vonatkozó rendelkezéseinek, és a következő szabványok gyártás napján érvényes verzióinak megfelelően lett kifejlesztve és gyártva: EN 55014-1, EN 55014-2, EN 62841-1 és ISO 12100, az IEC 62841-4-4, EN 60335-1 és EN 50636-2-91 szabványok figyelembe vételével.

Alkalmazott megfelelőségértékelési eljárás az Egyesült Királyság rendelete szerint Noise Emis-

sion in the Environment by Equipment for use Outdoors Regulations 2001, Schedule 9.

Bejelentett szervezet neve: AnP Certification Limited, 2 Parkfield Street, Rusholme, Manchester M 14 4PN

- Mért zajteljesítményszint: 89 dB(A)
- Garantált zajteljesítményszint: 91 dB(A)

A műszaki dokumentációt az AND-REAS STIHL AG & Co. KG őrzi.

A gép gyártási éve, a gyártó ország és a gép száma a motoros kaszán van feltüntetve.

Waiblingen, 01.07.2023

ANDREAS STIHL AG & Co. KG

nevében 

Robert Olma, Vice President, Regulatory Affairs & Global Governmental Relations

26 Általános biztonsági előírások az elektromos szerszámokhoz

26.1 Bevezető

Ez a fejezet a motoros meghajtású, elektromos kéziszerszámokra vonatkozó EN/IEC 62841 európai szabvány általános biztonsági előírásait ismereti.

A STIHL számára előírás, hogy a szövegeket kinyomtassa.

Az „Elektromos biztonság” című fejezetben az áramütés elkerülésére vonatkozóan közölt biztonsági előírások nem alkalmazhatók akkumulátoros üzemi STIHL termékekre.



FIGYELMEZTETÉS

- **Olvassa el az összes biztonsági előírást, utasítást, ábrát és műszaki adatot, amelyekkel ezt az elektromos kéziszerszámot ellátták.** Ha nem tartja be az alábbi utasításokat, annak áramütés, égési sérülés és/vagy súlyos sérülés lehet a következménye. **Őrizze meg az összes biztonsági előírást és utasítást a későbbi használatához.**

A biztonsági előírásokban használt „elektromos szerszám” megjelölés egyaránt vonatkozik a hálózati árammal működtetett (hálózati vezetékkel rendelkező), valamint az akkumulátorról

működtetett (hálózati vezeték nélküli) elektromos szerszámokra.

26.2 Munkaterületi biztonság

- a) **A munkaterület legyen mindig tiszta és jól megvilágított.** A rendetlen vagy a meg nem világított munkaterület balesetveszélyes.
- b) **Az elektromos szerszámmal tilos robbanásveszélyes környezetben dolgozni, ahol éghető folyadék, gáz vagy por található.** Az elektromos szerszámok szikrákat keltenek, amelyek lángra lobbanthatják a porokat vagy gőzöket.
- c) **Az elektromos szerszám használata közben tartsa távol a munkaterülettől gyerekeket és másokat.** Ha elterelik a figyelmét, elveszítheti az elektromos szerszám feletti uralmát.

26.3 Elektromos biztonság

- a) **Az elektromos szerszám csatlakozódugója legyen a hálózati konnektorba illő. Tilos a csatlakozódugót bármilyen módon megváltoztatni. Tilos adapter-csatlakozódugót használni a védőföldeléses elektromos szerszámokhoz.** Kisebb az áramütés veszélye, ha nem módosítja a csatlakozódugót és a megfelelő dugaszolóaljzatot.
- b) **Ne érjen hozzá földelt felületekhez, mint pl. csövek, fűtés, tűzhely és hűtőszekrény.** Nagyobb az áramütés veszélye, ha az Ön teste földelt.
- c) **Az elektromos szerszámot ne érje eső és nedvesség.** Növeli az áramütés veszélyét, ha az elektromos szerszámba víz kerül.
- d) **Ne használja a csatlakozóvezetékét a rendeltetésétől eltérő célra. Soha ne használja a csatlakozóvezetékét hordozásra, húzásra vagy az elektromos szerszám dugaszának kihúzására. Tartsa távol a csatlakozóvezetékét melegtől, olajtól, éles szélektől, valamint mozgó alkatrészekről.** A sérült vagy az összegabalyodott csatlakozóvezeték növeli az áramütés veszélyét.
- e) **Ha az elektromos szerszámmal a szabadban dolgozik, csak olyan hosszabbító vezetékkel alkalmazza, amelynek használata a szabadban kifejezetten engedélyezett.** A szabadban történő használatra engedélyezett hosszabbító vezeték alkalmazása csökkenti az áramütés veszélyét.
- f) **Ha az elektromos szerszám működtetése nedves környezetben feltétlenül szükséges, használjon FI-relét (hibaáram-védőkapcsoló)**

lőt). A FI-rellé alkalmazása csökkenti az áramütés veszélyét.

26.4 Személyi biztonság

- Figyelmesen dolgozzon, figyeljen arra, amit csinál, és körültekintően bánjon az elektromos szerszámmal. Tilos használni az elektromos szerszámot fáradtság esetén, valamint drogok, alkohol vagy gyógyszerek hatása alatt.** Az elektromos szerszám használata közbeni pillanatnyi figyelemkiesés is súlyos sérülésekkel járhat.
- Mindig viseljen egyéni védőfelszerelést, és mindig hordjon védőszemüveget.** Az elektromos szerszám fajtájától és alkalmazásától függő személyi védőfelszerelés, úgymint a porvédő maszk, csúszásmentes biztonsági cipő, védősisak vagy zajvédő viselése, csökkenti a sérülések veszélyét.
- Kerülje el a véletlenszerű üzembe helyezést. Győződjön meg arról, hogy az elektromos szerszám kikapcsolt állapotban van, mielőtt az áramellátáshoz és/vagy az akkumulátorhoz csatlakoztatja, felveszi vagy viszi.** Ha az elektromos szerszám vitelekor az ujjá a kapcsolón van, vagy ha az elektromos szerszámot bekapcsolt állapotban csatlakoztatja az áramellátáshoz, könnyen baleset történhet.
- Az elektromos szerszám bekapcsolása előtt távolítsa el a beállításhoz szükséges szerszámokat és villáskulcsokat.** Az elektromos szerszám forgó alkatrészén lévő szerszám vagy kulcs sérülést okozhat.
- Kerülje a rendellenes testtartást. Ügyeljen a szilárd álláshelyzetre, és mindig tartsa meg egyensúlyát.** Ezáltal váratlan helyzet esetén is biztosabban meg tudja tartani az elektromos szerszámot.
- Viseljen megfelelő ruházatot. Tilos a bő ruházat és ékszerek viselése. Haját és ruházatát tartsa távol a mozgó alkatrészekről.** A laza ruházat, az ékszer vagy a hosszú haj beleakadhat a mozgó alkatrészekbe.
- Amennyiben lehetőség van porelcsívó- és -felfogó berendezések felszerelésére, ezeket csatlakoztassa és használja helyesen.** A porelcsívó adapter alkalmazása csökkenti a por általi veszélyeztetést.
- Ne adja át magát hamis biztonságérzetnek és ne hagyja figyelmen kívül az elektromos szerszámokra vonatkozó biztonsági előírásokat, még akkor sem, ha már úgy érzi, többszöri használat után már kellően jártas az**

elektromos szerszám kezelését illetően. A figyelmetlen használat a másodperc tört része alatt súlyos sérülésekhez vezethet.

26.5 Az elektromos szerszám használata és kezelése

- Ne terhelje túl az elektromos szerszámot. A munkavégzéshez használja az ahhoz legjobban illő elektromos szerszámot.** A megfelelő elektromos szerszámmal a meghatározott teljesítménytartományon belül sokkal jobban és biztonságosabban végezheti a munkáját.
- Tilos használni olyan elektromos szerszámot, amelynek rossz a kapcsolója.** Az olyan elektromos szerszám, amely nem kapcsolható be vagy ki, veszélyes, ezért meg kell javítani.
- Húzza ki a csatlakozódugót a hálózati csatlakozóaljzatból, és/vagy távolítsa el a levehető akkumulátort, mielőtt gépbeállítást végezne, munkaeszközrészeket cserélné vagy az elektromos szerszámot eltenné.** Ezzel az óvintézkedéssel megakadályozza az elektromos szerszám véletlen beindulását.
- Az elektromos szerszámot olyan helyen tartsa, ahol gyermekek nem férhetnek hozzá. Ne használja olyan személy az elektromos szerszámot, aki nem ismeri a használatát vagy nem olvasta el a használati utasítást.** Az elektromos szerszám használata nagyon veszélyes, ha azt tapasztalatlan személy használja.
- Gondosan tartsa karban az elektromos szerszámokat és a munkaeszközöket. Ellenőrizze le, hogy a mozgó alkatrészek kifogástalanul működnek, nem akadnak, az alkatrészek nem törtek vagy sérültek, mert ezek hátrányosan befolyásolják az elektromos szerszám működését. A sérült alkatrészeket az elektromos szerszám használata előtt javíttassa meg.** Sok balesetet okoznak a rosszul karbantartott elektromos szerszámok.
- A vágószerszámokat tartsa éles és tiszta állapotban.** Az éles vágóélű, gondosan ápolat vágószerszámok kevésbé szorulnak be, és könnyebben irányíthatóak.
- Az elektromos szerszámot, a munkaeszközöket stb. kizárólag ezeknek az utasításoknak megfelelően használja. Vegye figyelembe emellett a munkafeltételeket és az elvégzendő munkálatot is.** Veszélyes helyzeteket okozhat, ha az elektromos szer-

számot nem a rendeltetése szerinti célra használja.

- h) **Tartsa mindig szárazon, tisztán, olaj- és zsírfelületmentesen a markolatokat és a fogantyúfelületeket.** A csúszós markolatok és fogantyúfelületek nem teszik lehetővé az elektromos szerszám biztonságos kezelését és irányítását az előre nem látható szituációkban.

26.6 Az akkumulátoros szerszám használata és kezelése

- a) **Csak a gyártó által ajánlott töltő készülékkel töltsse fel az akkumulátort.** Egy olyan töltő készülék esetében, amelyik csak bizonyos akkumulátor fajtákhoz használható, fennáll a tűzveszély, amennyiben más fajta akkumulátort töltenek fel vele.
- b) **Az elektromos szerszámokban csak az arra célra szánt akkumulátorokat használja.** Más akkumulátorok használata sérülést és tüzet okozhat.
- c) **A használaton kívüli akkumulátort tartsa távol az irodai gémkapcsoktól, érméktől, szegektől, csavaroktól és más olyan kisméretű fém tárgyaktól, amelyek az érintkezők rövidzárlatát okozhatják.** Az akkumulátor érintkezők közötti rövidzárlat égési sérülést, vagy tüzet okozhat..
- d) **Hibás használat során az akkumulátorból kifolyhat a benne lévő folyadék. Ne érjen önhöz a folyadék. Ha véletlenül érintkezett vele, öblítse le vízzel. Ha a folyadék a szemébe kerül, a kimosáson kívül haladéktalanul forduljon orvoshoz.** A kifolyó akkumulátor folyadék bőrpírt, vagy égést is okozhat.
- e) **Ne használjon sérült vagy módosított akkumulátort.** A sérült vagy módosított akkumulátorok előre nem látható módon viselkedhetnek és tűz-, robbanás- vagy sérülésveszélyhez vezethetnek.
- f) **Soha ne tegyen ki akkumulátort tűznek vagy túl magas hőmérsékletnek.** A tűz, vagy a 130 °C (265 °F) feletti hőmérséklet robbanást idézhet elő.
- g) **Kövesse a töltésre vonatkozó összes előírást és soha ne töltsse az akkumulátort vagy az akkumulátoros szerszámot az üzemeltetési útmutatóban meghatározott hőmérsékleti tartományon kívül.** A hibás, vagy az engedélyezett hőmérsékleti tartományon kívüli töltés az akkumulátor károsodásához és a tűzveszély növekedéséhez vezethet.

26.7 Szerviz

- a) **Az elektromos szerszámokat csakis szakképzett szakemberekkel és csakis eredeti alkatrészeket felhasználva javíttassuk meg.** Ezáltal biztosított az, hogy az elektromos szerszám használata továbbra is biztonságos maradjon.
- b) **Sérült akkumulátorok karbantartása, javítása tilos!** Az akkumulátorok karbantartását, javítását kizárólag a gyártó, vagy a gyártó által felhatalmazott ügyfélszolgálatok végezhetik.

26.8 Szegénynyírókra/szegélyvágókra vonatkozó biztonsági előírások

- a) **Ne használja a gépet rossz időben, különösen akkor, ha zivatarveszély áll fenn.** Ez csökkenti a villámcsapás veszélyét.
- b) **Alaposan vizsgálja meg a munkavégzési területet, vannak-e ott vadállatok.** A gép megsebesítheti a vadállatokat.
- c) **Alaposan vizsgálja meg a munkavégzési területet, és távolítsa el minden követ, ágat, drótot, csontot és más idegen testet.** A felre-pített tárgyak sérüléseket okozhatnak.
- d) **A gépek használata előtt ellenőrizze le, hogy a vágószerszám és a vágóegység nem sérült.** A sérült alkatrészek megnövelik a sérülésveszélyt.
- e) **A hálózati vezeték, illetve esetleges hosszabbítóvezetékek használata előtt ellenőrizze le, hogy vannak-e károsodásra vagy elöregedésre mutató jelek.** Amennyiben a hálózati vezeték üzem közben megsérül vagy elhasználódik, akkor kapcsolja ki a gépet, és ne érjen hozzá a vezetékhez a dugasz hálózathoz történő kihúzása előtt. A sérült hálózati vagy hosszabbítóvezeték áramütést, tüzet és/vagy súlyos sérüléseket okozhat.
- f) **A védőburkolatokat hagyja a helyükön. A védőburkolatokat használatra kész, rendeltetés szerinti módon kell rögzíteni.** A laza, sérült vagy nem megfelelően működő védőburkolat sérülésekhez vezethet.
- g) **A levegő bemeneti nyílásait tartsa lerakódásoktól mentes állapotban.** Az eltömődött levegőbemenetek és a lerakódások túlmelegedést vagy tűzveszélyt okozhatnak.
- h) **Viseljen szemvédőt és hallásvédőt.** A megfelelő egyéni védőfelszerelés csökkenti a sérülésveszélyt.

- i) **A gép üzemeltetésekor mindig csúszásgátló munkavédelmi lábbelit viseljen. Soha ne dolgozzon mezítláb vagy nyitott lábbeliben, szandálban.** Ezzel csökkenti a lábsérülés veszélyét, ha a forgó vágóelemmel érintkezne.
- j) **A gép üzemeltetésekor mindig olyan ruházatot viseljen, amely fedi a használó lábszárát, például ilyen a nadrág.** Ha a forgó vágóelemmel vagy damillal érintkezik, az sérüléseket okozhat.
- k) **A közelben állókat a gép üzemelésekor tartsa távol.** A felépített tárgyak súlyos sérüléseket okozhatnak.
- l) **Ne működtesse a gépet csípőmagasság felett.** Ez segít elkerülni a véletlen érintkezést a vágóelemmel, és váratlan helyzetekben a gép jobb irányítását teszi lehetővé.
- m) **Ne működtesse a gépet nedves fűben. Közben ne fusson.** Ezzel csökkenti az elcsúszás és az elesés veszélyét, ami sérüléseket okozhatna.
- n) **Ne működtesse a gépet túl meredek lejtőkön.** Ezzel csökkenti az irányítás elvesztésének, az elcsúszásnak és az elesésnek a veszélyét, ami sérüléseket okozhatna.
- o) **Lejtőn végzett munka esetén ügyeljen a biztonságos állásra. Mindig a lejtőre merőlegesen végezze a amunkát, és soha ne felfelé vagy lefelé, valamint legyen rendkívül óvatos a munkavégzés irányának megváltoztatásakor.** Ezzel csökkenti az irányítás elvesztésének, az elcsúszásnak és az elesésnek a veszélyét, ami sérüléseket okozhatna.
- p) **Tartsa távol az összes hálózati vezetékét a vágási területtől.** A hálózati vezetékek a bozótban vagy a bokrokban takarásban lehetnek, és véletlenül a damil vagy a vágóelem megsértheti azokat vagy beléjük vághat.
- q) **Minden testrészét tartsa távol a forgó vágóelemtől vagy damiltól. Ne távolítson el anyagot a gépből vagy gépről, ha előtte nem választotta le az áramellátásról.** A forgó vágóelem vagy a damil súlyos sérüléseket okozhat.
- r) **A gépet kikapcsolt állapotban, és testétől elfordítva vigye.** A gép szakszerű kezelése csökkenti a forgó vágóelemmel vagy damillal való véletlen érintkezés valószínűségét.
- s) **Csak csere vágófejeket használjon, mint a gyártó előírásainak megfelelő műanyag vágódamil és vágóelemek.** A téves pótalkat-

részek használatának az irányítás elvesztése, tönkremenetel, vagy sérülés lehet a következménye.

- t) **A műanyag damilt vagy vágóelemet ne helyettesítse fémdrótallal vagy fém vágóelemmel.** A nem javasolt vágóelemek használata sérüléseket okozhat.

Spis treści

| | | |
|----|--|-----|
| 1 | Przedmowa..... | 77 |
| 2 | Informacje o instrukcji użytkowania..... | 78 |
| 3 | Przegląd..... | 78 |
| 4 | Wskazówki dotyczące bezpieczeństwa pracy..... | 80 |
| 5 | Przygotowanie kosy mechanicznej do pracy..... | 88 |
| 6 | Ładowanie akumulatora i sygnalizacja diodami LED..... | 88 |
| 7 | Montaż kosy mechanicznej..... | 89 |
| 8 | Włączanie kosy mechanicznej dla użytkownika..... | 91 |
| 9 | Podłączanie i odłączanie akumulatora..... | 92 |
| 10 | Włączanie i wyłączenie kosy mechanicznej..... | 92 |
| 11 | Kontrola kosy mechanicznej i akumulatora..... | 92 |
| 12 | Praca z użyciem kosy mechanicznej..... | 93 |
| 13 | Po zakończeniu pracy..... | 94 |
| 14 | Transport..... | 94 |
| 15 | Przechowywanie..... | 94 |
| 16 | Czyszczenie..... | 95 |
| 17 | Konserwacja..... | 95 |
| 18 | Naprawa..... | 95 |
| 19 | Rozwiązywanie problemów..... | 96 |
| 20 | Dane techniczne..... | 97 |
| 21 | Układy zbudowane z narzędzi tnących i osłon..... | 98 |
| 22 | Części zamienne i akcesoria..... | 98 |
| 23 | Utylizacja..... | 98 |
| 24 | Deklaracja zgodności UE..... | 99 |
| 25 | Deklaracja zgodności UKCA..... | 99 |
| 26 | Ogólne wskazówki bezpieczeństwa obowiązujące podczas pracy narzędziami z napędem elektrycznym..... | 100 |

1 Przedmowa

Szanowni Państwo,

dziękujemy za zakup produktu marki STIHL. STIHL projektuje i produkuje urządzenia o najwyższej jakości, które w pełni spełniają oczekiwania klientów. Produkowane przez nas urzą-

dzienia wyróżniają się najwyższą niezawodnością nawet w najcięższych warunkach pracy.

Marka STIHL to również najwyższej klasy obsługa klienta. Nasi sprzedawcy oferują fachowe doradztwo, pomoc w doborze odpowiednich produktów oraz kompleksowe wsparcie techniczne.

Firma STIHL przywiązuje szczególną wagę do zrównoważonego rozwoju i ochrony środowiska. Celem niniejszej instrukcji obsługi jest zapewnienie bezpiecznej i przyjaznej dla środowiska eksploatacji produktu STIHL przez długi okres użytkowania.

Dziękujemy Państwu za zaufanie. Życzymy satysfakcji z użytkowania produktu marki STIHL.



Dr Nikolas Stihl

WAŻNE! PRZECZYTAĆ PRZED UŻYCIEM I ZACHOWAĆ.

2 Informacje o instrukcji użytkowania

2.1 Obowiązujące dokumenty

Obowiązują lokalne przepisy bezpieczeństwa.

- ▶ Oprócz tej instrukcji obsługi należy dokładnie zapoznać się z następującymi dokumentami i zachować je na przyszłość:
 - Instrukcja użytkowania i opakowanie używanego narzędzia tnącego
 - Informacja bezpieczeństwa dotycząca akumulatorów STIHL i produktów z zamontowanym akumulatorem: www.stihl.com/safety-data-sheets

2.2 Ostrzeżenia w treści instrukcji



OSTRZEŻENIE

- Ten piktoqram oznacza możliwe zagrożenie poważnym lub wręcz śmiertelnym wypadkiem.
 - ▶ Oznaczone nim środki mogą zapobiec poważnemu lub śmiertelnemu wypadkowi.

WSKAZÓWKA

- Ten piktoqram oznacza potencjalne zagrożenie szkodami w mieniu.
 - ▶ Oznaczone nim środki mogą zapobiec szkodom w mieniu.

2.3 Symbole w tekście



Ten symbol odsyła do rozdziału niniejszej instrukcji obsługi.

3 Przegląd

3.1 Kosa mechaniczna, akumulator i ładowarka

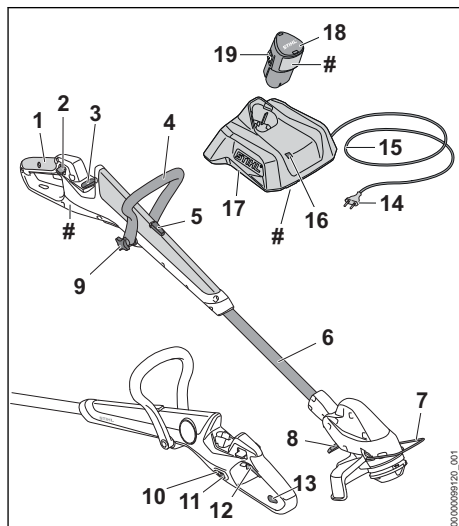

1 Uchwyt manipulacyjny

Uchwyt manipulacyjny służy do obsługi, trzymania i prowadzenia kosi mechanicznej.

2 Dźwignia blokady

Dźwignia blokady odblokowuje dźwignię przełączającą.

3 Komora akumulatora

Komora służy do wkładania akumulatora.

4 Uchwyt obwiedniowy

Uchwyt obwiedniowy służy do trzymania i prowadzenia kosi.

5 Przycisk blokady

Przycisk blokady blokuje układ przestawiania długości wysięgnika.

6 Wysięgnik

Wysięgnik łączy wszystkie elementy.

7 Element dystansowy

Element dystansowy chroni przedmioty przed kontaktem z narzędziem tnącym.

8 Dźwignia

Dźwignia blokuje regulację kąta pomiędzy wysięgnikiem i obudową silnika.

- 9 Nakrętka gwiazdowa**
Nakrętka gwiazdowa zaciska uchwyt obwiedniowy na wysięgniku.
- 10 Diody**
Diody sygnalizują stan naładowania akumulatora i ewentualne usterki.
- 11 Przycisk**
Przycisk włącza diody LED kosi mechanicznej.
- 12 Dźwignia przełącznika**
Dźwignia przełącznika służy do włączania i wyłączania kosi mechanicznej.
- 13 Ucho**
Ucho służy do zawieszania kosi mechanicznej.
- 14 Wtyczka zasilająca**
Wtyczka łączy kabel zasilający z gniazdem elektrycznym
- 15 Kabel zasilający**
Kabel zasilający łączy ładowarkę z wtyczką zasilającą.
- 16 Dioda**
Dioda sygnalizuje stan pracy ładowarki.
- 17 Ładowarka**
Ładowarka służy do ładowania akumulatora.
- 18 Akumulator**
Akumulator zasila kosę.
- 19 Zatrzask**
Zatrzask mocuje akumulator w komorze akumulatora.
- # **Tabliczka znamionowa z numerem seryjnym**

3.2 Osłona i narzędzia tnące

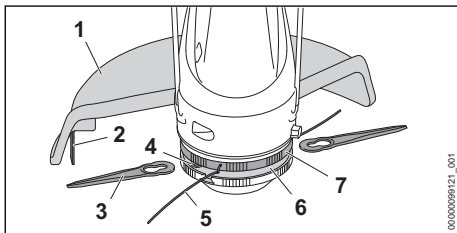

- 1 Osłona**
Osłona chroni użytkownika przed wyrzucanymi w górę przedmiotami i przed kontaktem z narzędziem tnącym.
- 2 Nóż korygujący**
Nóż korygujący skracza żyłki tnące podczas pracy na odpowiednią długość.

- 3 Nóż**
Nóż tną trawę.
- 4 Mocowanie**
Mocowanie służy do zamocowania noży.
- 5 Żyłka tnąca**
Żyłki tnące tną trawę.
- 6 Głowica kosząca**
Głowica kosząca utrzymuje żyłki i noże.
- 7 Wirmik wentylatora**
Wirmik wentylatora schładza silnik elektryczny.

3.3 Symbole

Symbole mogą znajdować się na kosie mechanicznej, narzędziu tnącym, akumulatorze i ładowarce oraz mają następujące znaczenie:



Symbol ten oznacza możliwość regulacji długości wysięgnika.



Symbol ten oznacza możliwość obrotu uchwytu manipulacyjnego o 90°.



Symbol ten wskazuje, jak daleko należy wsunąć żyłkę.



Symbol ten wskazuje kierunek wprowadzania żyłki.



Ten symbol wskazuje najwyższą prędkość obrotową narzędzia tnącego.



L_{WA} Gwarantowany poziom mocy akustycznej zgodnie z dyrektywą 2000/14/WE w dB(A) do porównania emisji hałasu produktów elektrycznych.



Informacja obok symbolu wskazuje na pojemność akumulatora zgodnie ze specyfikacją producenta. Dostępna pojemność akumulatora jest mniejsza.



Używać urządzenia elektrycznego w suchych pomieszczeniach.



Produktu nie wolno wyrzucać do zwykłego pojemnika na odpady komunalne.



Przeczytać niniejszą instrukcję obsługi, przestrzegając jej i zachować ją na przyszłość.

4 Wskazówki dotyczące bezpieczeństwa pracy

4.1 Symbole ostrzegawcze

4.1.1 Symbole ostrzegawcze

Symbole ostrzegawcze na kosie mechanicznej, akumulatorze lub ładowarce mają następujące znaczenie:



Przestrzegać zasad bezpieczeństwa i środków ostrożności.



Przeczytać niniejszą instrukcję obsługi, przestrzegać jej i zachować ją na przyszłość.



Nosić okulary ochronne.



Chronić kosę i ładowarkę przed deszczem i wilgocią.



Należy przestrzegać zasad bezpieczeństwa dotyczących wyrzucanych w górę przedmiotów i stosować odpowiednie środki zapobiegawcze.



Zachować bezpieczną odległość.



Wymawać akumulator na czas przerw w pracy, transportu, przechowywania, serwisowania lub naprawy.



Chronić akumulator przed wysokimi temperaturami i ogniem.



Chronić akumulator przed deszczem i wilgocią oraz nie zanurzać go w cieczach.

4.1.2 Osłona do głowic koszących

Symbole ostrzegawcze na osłonie dla głowic koszących mają następujące znaczenie:



Używać tej osłony dla głowic koszących.



Nie używać tej osłony do noży do wycinania zarośli.

4.2 Użytkowanie zgodne z przeznaczeniem

Trymer do trawy/krawędziarka trawnikowa (kosa mechaniczna) STIHL FSA 30.0 służy do koszenia trawy.

Kosy mechanicznej nie wolno używać w deszczu.

Akumulator STIHL AS jest źródłem energii elektrycznej dla kosy mechanicznej.

▲ OSTRZEŻENIE

- Używanie akumulatorów i ładowarek innych niż przewidziane przez firmę STIHL do eksploatacji z kosą mechaniczną grozi pożarem lub wybuchem. Może dojść do poważnych obrażeń lub śmierci oraz szkód materialnych.
 - ▶ Używaj kosy mechanicznej wyłącznie z akumulatorami STIHL AS.
 - ▶ Akumulator STIHL AS ładować za pomocą ładowarki STIHL AL 1.
- W razie używania kosy mechanicznej, akumulatora lub ładowarki niezgodnie z ich przeznaczeniem skutkiem mogą być ciężkie urazy lub śmierć albo szkody materialne.
 - ▶ Kosa mechaniczna, akumulator i ładowarka powinny być używane zgodnie z opisem w instrukcji obsługi.

4.3 Wymagania wobec użytkownika

▲ OSTRZEŻENIE

- Użytkownicy nieznający niniejszej instrukcji użytkowania nie potrafią ani rozpoznawać, ani tym bardziej ocenić zagrożeń powodowanych przez kosę mechaniczną, jej akumulator i ładowarkę. Niebezpieczeństwo poważnego lub śmiertelnego wypadku z udziałem użytkownika lub osób postronnych.
 - ▶ Przeczytać instrukcję użytkowania, przestrzegać jej i zachować ją na przyszłość.
 - ▶ W razie przekazania kosy mechanicznej, akumulatora lub ładowarki innej osobie: Przekazać również instrukcję użytkowania.
 - ▶ Użytkownik urządzenia powinien spełniać poniższe wymagania:
 - Użytkownik powinien być wypoczęty.



– Użytkownik musi być zdolny pod kątem fizycznym, sensorycznym i umysłowym do obsługi i używania kosi mechanicznej, akumulatora i ładowarki. Jeżeli stan fizyczny lub umysłowy ogranicza zdolności użytkownika, to powinien on wykonywać pracę jedynie pod nadzorem lub po poinstruowaniu przez odpowiedzialną osobę.

– Użytkownik jest w stanie rozpoznać i ocenić zagrożenia powodowane przez kosę mechaniczną, akumulator i ładowarkę.

– Użytkownik jest pełnoletni lub odbywa pod nadzorem naukę zawodu zgodnie z przepisami krajowymi.

– Użytkownik, który nie pracował wcześniej z kosą mechaniczną, powinien nauczyć się jej użytkownika od dealera marki STIHL lub osoby wykwalifikowanej.

– Użytkownik nie znajduje się pod wpływem alkoholu, leków lub narkotyków.

▶ W razie wątpliwości: Skontaktuj się z dealerm marki STIHL.

4.4 Odzież i wyposażenie

▲ OSTRZEŻENIE

- Podczas pracy może dojść do wyrzucenia różnych przedmiotów z dużą prędkością. Może to spowodować obrażenia użytkownika.



▶ Nosić okulary ochronne ściśle przylegające do twarzy. Odpowiednie okulary ochronne przechodzą badania zgodnie z normą EN 166 lub z przepisami krajowymi i są dostępne w sprzedaży z odpowiednim oznaczeniem.

- ▶ Nosić ochronę twarzy.
- ▶ Nosić długie spodnie z wytrzymałego materiału.
- Podczas pracy może wzbijać się pył. Wdychanie pyłu może spowodować dolegliwości zdrowotne i reakcje alergiczne.
 - ▶ Jeżeli wzbija się pył, nosić maskę przeciwpyłową.
- Nieodpowiednie ubranie może zaczepić się o drewno, zarośla lub kosę. Użytkownicy bez odpowiedniej odzieży mogą odnieść poważne obrażenia ciała.
 - ▶ Nosić odzież przylegającą ściśle do ciała.
 - ▶ Zdjąć szalik i biżuterię.
- Podczas pracy użytkownik może mieć kontakt z wirującym narzędziem tnącym. Może to spowodować poważne obrażenia użytkownika.
 - ▶ Pracować w obuwiu wykonanym z wytrzymałych materiałów.
 - ▶ Nosić długie spodnie z wytrzymałego materiału.
- Podczas montażu i demontażu narzędzia tnącego oraz podczas czyszczenia lub konserwacji użytkownik może mieć kontakt z narzędziem tnącym lub nożem korygującym. Może to spowodować obrażenia użytkownika.
 - ▶ Nosić rękawice robocze wykonane z wytrzymałych materiałów.
- Użytkownik noszący nieodpowiednie obuwie może się poślizgnąć. Może to spowodować obrażenia użytkownika.
 - ▶ Nosić solidne, zamknięte obuwie z podeszwami o dobrej przyczepności.

4.5 Stanowisko pracy i otoczenie

4.5.1 Kosa mechaniczna

▲ OSTRZEŻENIE

- Osoby nieupoważnione do pracy z kosą mechaniczną, małe dzieci i zwierzęta nie potrafią ani rozpoznać, ani tym bardziej prawidłowo ocenić zagrożeń powodowanych przez pracę kosi i wyrzucane przez nią przedmioty. Możliwe są poważne obrażenia tych osób, dzieci i zwierząt oraz znaczne straty materialne.



▶ Osoby nieupoważnione, małe dzieci i zwierzęta nie mogą przebywać w odleg-

łości mniejszej niż 15 metrów od miejsca pracy.

- ▶ Zachować odległość przynajmniej 15 m od innych przedmiotów.
- ▶ Nie pozostawiać kosi bez nadzoru.
- ▶ Nie pozwolić dzieciom na zabawę kosą.
- Kosa mechaniczna nie jest zabezpieczona przed wodą. W przypadku pracy w deszczu lub w wilgotnym otoczeniu może dojść do porażenia prądem elektrycznym. Użytkownik może ulec obrażeniom, a kosa mechaniczna może zostać uszkodzona.



- ▶ Nie wolno pracować podczas deszczu ani w miejscach mokrych.

- Elementy elektryczne kosi mogą wytwarzać iskry. Iskry grożą zaprószeniem ognia lub wybuchem w pobliżu substancji skrajnie łatwopalnych lub wybuchowych. Możliwe są poważne obrażenia ciała lub śmierć oraz znaczne straty materialne.
- ▶ Nie wolno pracować z urządzeniem w miejscach skrajnie zagrożonych pożarem lub wybuchem.

4.5.2 Akumulator

▲ OSTRZEŻENIE

- Osoby postronne, dzieci i zwierzęta nie są w stanie rozpoznać, ani tym bardziej prawidłowo ocenić zagrożeń powodowanych przez akumulator. Osoby postronne, dzieci i zwierzęta mogą doznać poważnych obrażeń.
- ▶ Nie zezwalać na dostęp osób postronnych, dzieci i zwierząt do urządzenia.
- ▶ Nie pozostawiać akumulatora bez nadzoru.
- ▶ Nie pozwolić dzieciom na zabawę akumulatorem.
- Akumulator nie jest całkowicie odporny na wszystkie czynniki otoczenia. Pod wpływem niektórych zjawisk lub czynników może dojść do jego pożaru, wybuchu lub nieodwracalnego uszkodzenia. Może dojść do poważnych obrażeń lub szkód materialnych.



- ▶ Chronić akumulator przed wysokimi temperaturami i ogniem.
- ▶ Nie wrzucać akumulatora do ognia.

- ▶ Temperatura w miejscu ładowania, pracy i przechowywania akumulatora nie może przekraczać podanego zakresu, 20.5.



- ▶ Chronić akumulator przed deszczem i wilgocią oraz nie zanurzać go w cieczech.

- ▶ Trzymać akumulator z dala od małych części metalowych.
- ▶ Chronić akumulator przed nadmiernie wysokim ciśnieniem.
- ▶ Nie narażać akumulatora na działanie mikrofal.
- ▶ Chronić akumulator przed substancjami chemicznymi i solami.

4.5.3 Ładowarka

▲ OSTRZEŻENIE

- Osoby nieupoważnione i dzieci nie są w stanie rozpoznać ani tym bardziej ocenić zagrożeń powodowanych przez ładowarkę i prąd elektryczny. Osoby postronne, dzieci i zwierzęta są narażone na ciężkie obrażenia lub nawet śmierć.
- ▶ Nie zezwalać na dostęp osób postronnych, dzieci i zwierząt do urządzenia.
- ▶ Nie zezwalać dzieciom na zabawę ładowarką.
- Ładowarka nie jest wodoszczelna. W przypadku pracy w deszczu lub w wilgotnym otoczeniu może dojść do porażenia prądem elektrycznym. Użytkownik może odnieść obrażenia, a ładowarka ulec uszkodzeniu.



- ▶ Nie używać podczas deszczu ani w otoczeniu wilgotnym.

- Ładowarka nie jest zabezpieczona przed wszystkimi czynnikami zewnętrznymi. Narażenie ładowarki na oddziaływanie określonych czynników zewnętrznych może skutkować jej zapłonem lub wybuchem. Może dojść do poważnych obrażeń lub szkód materialnych.
- ▶ Używać ładowarki wewnątrz suchych pomieszczeń.
- ▶ Nie użytkować ładowarki w łatwopalnym i wybuchowym otoczeniu.
- ▶ Nie użytkować ładowarki na łatwopalnym podłożu.
- ▶ Temperatura w miejscu pracy i przechowywania ładowarki nie może przekraczać podanego zakresu, 20.5.
- Niebezpieczeństwo potknięcia się o przewód zasilający. Niebezpieczeństwo poważnego wypadku i uszkodzenia ładowarki.
- ▶ Ułożyć przewód zasilający w taki sposób, aby nikt się o niego nie potknął.

4.6 Bezpieczny stan

4.6.1 Kosa mechaniczna

Stan kosi jest bezpieczny, jeśli spełnione są następujące warunki:

- Kosa mechaniczna nie jest uszkodzona.
- Kosa jest czysta i sucha.
- Elementy obsługowe działają i nie zostały zmienione.
- Jest zamontowane narzędzie tnące i osłona podane w niniejszej instrukcji obsługi.
- Narzędzie tnące i osłona są prawidłowo zamontowane.
- Kosa jest wyposażona tylko w oryginalne akcesoria STIHL.
- Akcesoria są zamontowane prawidłowo.

▲ OSTRZEŻENIE

- Jeśli urządzenie nie znajduje się w bezpiecznym stanie, jego elementy mogą działać nieprawidłowo, a zabezpieczenia być nieaktywne. Może dojść do poważnych obrażeń lub śmierci.
 - ▶ Nie używać uszkodzonej kosi mechanicznej.
 - ▶ Jeśli kosa jest zabrudzona lub mokra: Wyczyścić kosę i poczekać do jej wyschnięcia.
 - ▶ Nie wprowadzać zmian w kosie. Wyjątek: Montaż opisanego w niniejszej instrukcji obsługi zestawu narzędzia tnącego i osłony.
 - ▶ Jeżeli elementy obsługowe kosi są niesprawne, nie należy używać kosi.
 - ▶ Nie montować narzędzi tnących z metalu.
 - ▶ Montować tylko oryginalne akcesoria STIHL przeznaczone do tego modelu kosi.
 - ▶ Narzędzie tnące i osłonę zamontować zgodnie z opisem w niniejszej instrukcji obsługi.
 - ▶ Akcesoria montować wyłącznie w sposób opisany w niniejszej instrukcji obsługi lub w instrukcji obsługi akcesoriów.
 - ▶ Nie wkładać żadnych przedmiotów do otworów w kosie mechanicznej.
 - ▶ Wymienić zużyte lub uszkodzone etykiety ostrzegawcze.
 - ▶ W razie wątpliwości skontaktować się z dealerem marki STIHL.

4.6.2 Osłona

Osłona jest bezpieczna dla użytkownika i otoczenia, jeżeli:

- Osłona nie jest uszkodzona.
- Prawidłowo zamontowany nóż korygujący.

▲ OSTRZEŻENIE

- W przeciwnym razie części składowe urządzenia mogą działać nieprawidłowo a jego zabezpieczenia mogą stać się niesprawne. Niebezpieczeństwo poważnego wypadku.
 - ▶ Osłony można używać, jeżeli nie jest uszkodzona.
 - ▶ Należy pracować z prawidłowo zamontowanym nożem korygującym długość żyłek.
 - ▶ W przypadku wątpliwości: skontaktować się z autoryzowanym dealerem STIHL.

4.6.3 Głowica kosząca

Głowica kosząca jest bezpieczna, jeśli są spełnione następujące warunki:

- Głowica kosząca nie jest uszkodzona.
- Głowica kosząca nie jest zablokowana.
- Głowica kosząca jest prawidłowo zamontowana i mocno dokręcona.
- Żyłki tnące są prawidłowo zamontowane.
- Jeśli głowica kosząca PolyCut jest używana z nożami z tworzywa sztucznego:
 - Noże z tworzywa sztucznego nie są uszkodzone ani pęknięte.
 - Noże z tworzywa sztucznego są prawidłowo zamontowane.
- Granice zużycia nie są przekroczone.

▲ OSTRZEŻENIE

- W stanie niezgodnym z zasadami bezpieczeństwa elementy głowicy koszącej, żyłek lub noży z tworzywa sztucznego mogą się odłączyć i zostać wyrzucone. Skutkiem mogą być poważne obrażenia.
 - ▶ Nie używać uszkodzonej głowicy koszącej.
 - ▶ Jeśli głowica kosząca PolyCut jest używana z nożami z tworzywa sztucznego: Pracować wyłącznie z nieuszkodzonymi nożami z tworzywa sztucznego.
 - ▶ Nie wymieniać żyłki tnącej ani noży z tworzywa sztucznego na przedmioty metalowe.
 - ▶ Uwzględniać granice zużycia i przestrzegać ich.
 - ▶ W razie wątpliwości skontaktować się z dealerem marki STIHL.

4.6.4 Akumulator

Akumulator jest bezpieczny dla użytkownika i otoczenia, jeżeli:

- Nie jest uszkodzony.
- Jest czysty i suchy.
- Działa i nie był modyfikowany.

▲ OSTRZEŻENIE

- W przeciwnym razie akumulator jest niebezpieczny. Skutkiem mogą być poważne obrażenia.
 - ▶ Pracować z użyciem nieuszkodzonego i działającego akumulatora.
 - ▶ Nie ładować akumulatora, jeśli jest uszkodzony lub wadliwy.
 - ▶ Jeśli akumulator jest zabrudzony, wyczyścić go.
 - ▶ Jeżeli akumulator jest mokry lub wilgotny, należy poczekać, aż zupełnie wyschnie, 20.6.
 - ▶ Nie modyfikować akumulatora.
 - ▶ Nie wkładać niczego w otwory w obudowie akumulatora.
 - ▶ Nie zwierać styków elektrycznych akumulatora metalowymi przedmiotami (grozi to zwarcie).
 - ▶ Nie otwierać akumulatora.
 - ▶ Wymienić zużyte lub uszkodzone etykiety ostrzegawcze.
- Uszkodzony akumulator może przeciekać. Płyn ten może spowodować podrażnienie skóry i oczu.
 - ▶ Unikać kontaktu z płynem.
 - ▶ W razie kontaktu ze skórą należy umyć dane miejsce dużą ilością wody z mydłem.
 - ▶ W razie kontaktu z oczami należy płukać oczy dużą ilością wody przez co najmniej 15 minut i zasięgnąć porady lekarza.
- Uszkodzony lub wadliwy akumulator może wydzielać dziwny zapach, dymić lub zapalić się. Może dojść do poważnych obrażeń lub śmierci oraz szkód materialnych.
 - ▶ Jeżeli akumulator dziwnie pachnie lub zaczyna dymić, nie używać go i nie zbliżać do łatwopalnych substancji.
 - ▶ W przypadku zapalenia się akumulatora: Spróbować ugasić akumulator gaśnicą lub wodą.

4.6.5 Ładowarka

Ładowarka jest bezpieczna dla użytkownika i otoczenia, jeżeli:

- Nie jest uszkodzona.
- Ładowarka powinna być sucha i czysta.

▲ OSTRZEŻENIE

- W stanie niespełniającym wymogów bezpieczeństwa komponenty mogą przestać działać prawidłowo, a zabezpieczenia mogą być niesprawne. Skutkiem mogą być poważne obrażenia lub śmierć osób.
 - ▶ Używać nieuszkodzonej ładowarki.

- ▶ Jeśli ładowarka jest zabrudzona lub mokra: Wyczyścić i osuszyć ładowarkę.
- ▶ Nie modyfikować ładowarki.
- ▶ Nie wkładać żadnych przedmiotów w otwory ładowarki.
- ▶ Nie łączyć i nie zwierać styków elektrycznych ładowarki z metalowymi przedmiotami.
- ▶ Nie otwierać ładowarki.

4.7 Praca

▲ OSTRZEŻENIE

- W określonych sytuacjach użytkownik może nie zachować koncentracji podczas pracy. Użytkownik może potknąć się, upaść i poważnie zranić.
 - ▶ Pracę wykonywać spokojnie i w sposób przemyślany.
 - ▶ Jeżeli światło i widoczność nie są wystarczające: nie należy używać kosi mechanicznej.
 - ▶ Kosę mechaniczną należy obsługiwać w pojedynkę.
 - ▶ Prowadzić narzędzie tnące w pobliżu podłoża.
 - ▶ Uważać na przeszkody.
 - ▶ Pracować, stojąc na ziemi i zachowując równowagę.
 - ▶ W przypadku zmęczenia zrobić przerwę w pracy.
- Obracające się narzędzie tnące może skaleczyć użytkownika. Może to spowodować poważne obrażenia użytkownika.
 - ▶ Nie dotykać obracającego się narzędzia tnącego.
 - ▶ Jeśli narzędzie tnące jest zablokowane przez inny przedmiot: Wyłączyć kosę mechaniczną i wyjąć akumulator. Dopiero wtedy można usunąć przedmiot.
- Jeśli kosa znacznie działać podczas pracy w sposób zmieniony lub nietypowy, może znajdować się w niebezpiecznym stanie. Może dojść do poważnych obrażeń lub szkód materialnych.
 - ▶ Zakończyć pracę, wyjąć akumulator i skontaktować się z dealerem STIHL.
- Włączona kosa mechaniczna może generować drgania.
 - ▶ Nosić rękawice.
 - ▶ Robić przerwy podczas pracy.
 - ▶ W przypadku wystąpienia objawów zaburzenia krążenia zasięgnąć pomocy lekarskiej.
- Jeśli podczas pracy narzędzie tnące natknie się na ciało obce, może dojść do jego wyrzu-

cenia lub wyrzucenia fragmentów z dużą prędkością. Może dojść do obrażeń lub szkód materialnych.

- ▶ Usuwać niepotrzebne przedmioty z obszaru roboczego.
- Jeśli obracające się narzędzie tnące trafi na twardy przedmiot, mogą powstać iskry i może dojść do uszkodzenia narzędzia tnącego. W łatwopalnym środowisku iskry mogą spowodować pożary. Może dojść do poważnych obrażeń lub śmierci oraz szkód materialnych.
 - ▶ Nie pracować w łatwopalnym środowisku.
 - ▶ Sprawdzić, czy narzędzie tnące nie stwarza zagrożenia.
- Po puszczeniu dźwigni przełącznika narzędzie tnące obraca się jeszcze przez krótki czas. Skutkiem mogą być poważne obrażenia.
 - ▶ Poczekać, aż narzędzie tnące przestanie się obracać.

4.8 Ładowanie

▲ OSTRZEŻENIE

- Uszkodzona lub wadliwa ładowarka może wydzielać dziwny zapach lub dymić podczas pracy. Niebezpieczeństwo odniesienia obrażeń oraz strat w mieniu.
 - ▶ Wyjąć wtyczkę z gniazda sieciowego.
- Jeżeli włączona ładowarka nie może odprowadzać wytwarzanego ciepła, może przegrzać się, co grozi pożarem. Możliwe są poważne obrażenia ciała lub śmierć oraz znaczne straty materialne.
 - ▶ Nie zakrywać obudowy ładowarki.

4.9 Podłączenie elektryczne

Kontakt z elementami przewodzącymi może powstać z następujących przyczyn:

- Kabel zasilający lub przedłużacz są uszkodzone.
- Wtyczka kabla zasilającego lub przedłużacza jest uszkodzona.
- Gniazdko jest zainstalowane nieprawidłowo.

▲ NIEBEZPIECZEŃSTWO

- Kontakt z elementami przewodzącymi może spowodować porażenie prądem elektrycznym. Może to spowodować poważne obrażenia lub śmierć użytkownika.
 - ▶ Kabel zasilający i przedłużacz oraz ich wtyczki nie mogą być uszkodzone.



W przypadku uszkodzenia kabla zasilającego lub przedłużacza:

- ▶ Nie dotykać uszkodzonego miejsca.
- ▶ Wyciągnąć wtyczkę z gniazodka.

- ▶ Kabel zasilający, przedłużacz oraz ich wtyczki dotykać suchymi rękami.
- ▶ Wtyczkę kabla zasilającego lub przedłużacza podłączyć do zainstalowanego i zabezpieczonego prawidłowo gniazodka ze stykiem ochronnym.
- ▶ Podłączyć ładowarkę przez wyłącznik różnicowo-prądowy (30 mA, 30 ms).
- Uszkodzony lub nieodpowiedni przedłużacz może być przyczyną porażenia prądem elektrycznym. Może dojść do poważnych obrażeń lub śmierci.
 - ▶ Używać przedłużacza o odpowiednim przekroju, 20.4.

▲ OSTRZEŻENIE

- Nieprawidłowe napięcie lub częstotliwość w sieci elektrycznej grozi przepięciem podłączonej ładowarki. Może dojść do uszkodzenia ładowarki.
 - ▶ Sprawdzić, czy napięcie i częstotliwość sieci elektrycznej są zgodne z parametrami z tabliczki znamionowej ładowarki.
- Jeżeli ładowarka jest podłączona do gniazda wtykowego wielokrotnego, może dojść do przeciążenia elementów elektrycznych podczas ładowania. Elementy elektryczne mogą się nagrzać i spowodować pożar. Może dojść do poważnych obrażeń lub śmierci oraz szkód materialnych.
 - ▶ Sprawdzić, czy parametry podane na tabliczce znamionowej ładowarki oraz wszystkich urządzeń elektrycznych podłączonych do gniazda wtykowego wielokrotnego nie przekraczają w sumie parametrów podanych na gnieździe wtykowym wielokrotnym.
- Ułożony nieprawidłowo kabel zasilający i przedłużacz może zostać uszkodzony oraz grozi potknięciem. Może dojść do obrażeń ludzi oraz uszkodzenia kabla zasilającego lub przedłużacza.
 - ▶ Kabel zasilający i przedłużacz ułożyć i oznakować w taki sposób, aby nie groziły potknięciem.
 - ▶ Kabel zasilający i przedłużacz ułożyć w taki sposób, aby nie były naprężone lub poplątane.
 - ▶ Kabel zasilający i przedłużacz ułożyć w taki sposób, aby nie zostały uszkodzone, zagięte lub przygniecione oraz aby o nic nie ocierały.
 - ▶ Kabel zasilający i przedłużacz chronić przed wysokimi temperaturami, olejem i chemikaliami.

- ▶ Kabel zasilający i przedłużacz układać na suchym podłożu.
- Podczas pracy przedłużacz nagrzewa się. Jeśli ciepło nie może zostać odprowadzone, może dojść do pożaru.
 - ▶ W przypadku korzystania z bębna kablowego należy rozwinąć cały kabel.
- Jeżeli w ścianie przebiegają przewody elektryczne i rury, mogą one ulec uszkodzeniu w przypadku montażu ładowarki na ścianie. Kontakt z przewodami elektrycznymi grozi porażeniem prądem elektrycznym. Może dojść do poważnych obrażeń lub szkód materialnych.
 - ▶ Sprawdzić, czy w przewidzianym miejscu montażu nie przebiegają kable elektryczne lub rury.
- Jeżeli ładowarka nie jest zamontowana na ścianie w sposób opisany w instrukcji użytkowania, może ona lub akumulator wypaść lub też ładowarka może się mocno nagrzewać. Może dojść do obrażeń lub szkód materialnych.
 - ▶ Ładowarkę montować na ścianie w sposób opisany w instrukcji użytkowania.
- Podczas montażu ładowarki z włożonym akumulatorem na ścianie akumulator może wypaść z ładowarki. Może dojść do obrażeń lub szkód materialnych.
 - ▶ W pierwszej kolejności zamontować ładowarkę na ścianie, a dopiero potem włożyć akumulator.

4.10 Transport

4.10.1 Kosa mechaniczna

▲ OSTRZEŻENIE

- Kosa mechaniczna może przewrócić się lub przesuwać podczas przewozu pojazdem. Niebezpieczeństwo odniesienia obrażeń oraz strat w mieniu.



- ▶ Wyciągnąć akumulator.

- ▶ Kosę zabezpieczyć pasami lub siatką w taki sposób, aby nie mogła się przewrócić ani przesunąć.

4.10.2 Akumulator

▲ OSTRZEŻENIE

- Akumulator nie jest całkowicie odporny na wszystkie czynniki otoczenia. Jeśli akumulator jest narażony na określone warunki otoczenia, może ulec uszkodzeniu i mogą powstać szkody materialne.

4 Wskazówki dotyczące bezpieczeństwa pracy

- ▶ Nie transportować uszkodzonego akumulatora.
- ▶ Jeśli w zakresie dostawy znajduje się torba: akumulator transportować w dołączonej torbie.
- Akumulator może przewrócić się lub przesuwać podczas przewozu pojazdem. Może dojść do obrażeń lub szkód materialnych.
 - ▶ Zapakować akumulator w odpowiedni pojemnik transportowy lub inne opakowanie, w którym nie będzie się przesuwał.
 - ▶ Zabezpieczyć opakowanie, aby nie mogło się poruszyć.

4.10.3 Ładowarka

▲ OSTRZEŻENIE

- Ładowarka może przewrócić się lub przesuwać podczas przewozu pojazdem. Niebezpieczeństwo odniesienia obrażeń oraz strat w mieniu.
 - ▶ Wyciągnąć wtyczkę z gniazdka.
 - ▶ Wyciągnąć akumulator.
 - ▶ Ładowarkę transportować w dołączonej torbie.
 - ▶ W przypadku braku dołączonej torby: Przy mocować ładowarkę pasami mocującymi lub siatką w taki sposób, aby nie mogła się przewrócić ani przesunąć.
- Przewód zasilający nie jest przeznaczony do przenoszenia ładowarki. Przewód zasilający i ładowarka mogą ulec uszkodzeniu.
 - ▶ Zwinąć przewód zasilania i zamocować go na ładowarce.

4.11 Przechowywanie

4.11.1 Kosa mechaniczna

▲ OSTRZEŻENIE

- Dzieci nie potrafią rozpoznawać ani ocenić zagrożeń powodowanych przez akumulator. Skutkiem mogą być poważne obrażenia.
 - ▶ Wyciągnąć akumulator.



- ▶ Przechowywać kosę mechaniczną z dala od dzieci.

- Styki elektryczne kosi mechanicznej oraz podzespoły z metalu mogą zardzewieć od wilgoci. Kosa mechaniczna może ulec uszkodzeniu.



- ▶ Wyciągnąć akumulator.

- ▶ Przechowywać kosę mechaniczną w miejscu suchym i czystym.

4.11.2 Akumulator

▲ OSTRZEŻENIE

- Dzieci nie są w stanie rozpoznać ani ocenić zagrożeń powodowanych przez akumulator. Skutkiem mogą być poważne obrażenia dzieci.
 - ▶ Akumulator przechowywać w miejscu niedostępnym dla dzieci.
- Akumulator nie jest całkowicie odporny na wszystkie czynniki otoczenia. Akumulator może ulec nieodwracalnemu uszkodzeniu pod wpływem niektórych zjawisk lub czynników.
 - ▶ Akumulator przechowywać w miejscu suchym i czystym.
 - ▶ Akumulator przechowywać w zamkniętym pomieszczeniu.
 - ▶ Akumulator przechowywać odłączony od kosi mechanicznej.
 - ▶ Jeśli akumulator jest przechowywany w ładowarce: odłączyć wtyczkę zasilającą i przechowywać akumulator w stanie naładowania między 40% a 60% (2 diody świecą na zielono).
 - ▶ Temperatura w miejscu przechowywania akumulatora nie może przekraczać podanego zakresu,  20.5.

4.11.3 Ładowarka

▲ OSTRZEŻENIE

- Dzieci nie są w stanie rozpoznać ani ocenić zagrożeń powodowanych przez ładowarkę. Niebezpieczeństwo poważnych obrażeń lub śmierci dziecka.
 - ▶ Wyjąć wtyczkę zasilającą.
 - ▶ Ładowarkę należy przechowywać w miejscu niedostępnym dla dzieci.
- Ładowarka nie jest zabezpieczona przed wszystkimi czynnikami zewnętrznymi. Narażenie ładowarki na oddziaływanie określonych czynników zewnętrznych może skutkować jej uszkodzeniem.
 - ▶ Wyjąć wtyczkę zasilającą.
 - ▶ Jeśli ładowarka jest nagrzana, poczekać do jej schłodzenia.
 - ▶ Przechowywać ładowarkę w miejscu suchym i czystym.
 - ▶ Przechowywać ładowarkę w pomieszczeniu zamkniętym.
 - ▶ Temperatura w miejscu przechowywania ładowarki nie może przekraczać podanego zakresu,  20.5.

- Nie przenosić i nie zawieszają ładowarki za kabel zasilający. Przewód zasilający i ładowarka mogą ulec uszkodzeniu.
 - ▶ Chwycić ładowarkę za obudowę i przytrzymać.
 - ▶ Zawiesić ładowarkę na uchwycie ściennym.

4.12 Czyszczenie, konserwacja i naprawy

▲ OSTRZEŻENIE

















- Przed przystąpieniem do czyszczenia, konserwacji lub naprawy wyjąć akumulator z kosi, aby nie włączyć jej przypadkowo. Może dojść do poważnych obrażeń lub szkód materialnych.
 - ▶ Wyciągnąć akumulator.
- Czyszczenie agresywnymi środkami, strumieniem wody lub ostrymi przedmiotami może spowodować uszkodzenie kosi mechanicznej, osłony, narzędzia tnącego, akumulatora i ładowarki. Nieprawidłowe czyszczenie kosi mechanicznej, osłony, narzędzia tnącego, akumulatora lub ładowarki może spowodować nieprawidłowe działanie podzespołów i wyłączenie działania urządzeń zabezpieczających. Skutkiem mogą być poważne obrażenia.
 - ▶ Czyścić kosę mechaniczną, osłonę, narzędzie tnące, akumulator i ładowarkę w sposób opisany w instrukcji użytkownika.
- Nieprawidłowa konserwacja lub naprawa kosi mechanicznej, osłony, narzędzia tnącego, akumulatora lub ładowarki może spowodować nieprawidłowe działanie podzespołów i wyłączenie działania urządzeń zabezpieczających. Może dojść do poważnych obrażeń lub śmierci.
 - ▶ Nie konserwować i nie naprawiać na własną rękę kosi mechanicznej, osłony, narzędzia tnącego, akumulatora i ładowarki.
 - ▶ Jeżeli kosa mechaniczna, osłona, narzędzie tnące, akumulator lub ładowarka wymagają konserwacji lub naprawy: skontaktować się z dealerem marki STIHL.



5 Przygotowanie kosi mechanicznej do pracy

5.1 Przygotowanie kosi mechanicznej do pracy

Zawsze przed rozpoczęciem pracy należy wykonać następujące czynności:

- ▶ Sprawdzić bezpieczny stan następujących elementów:
 - Kosa,  4.6.1.
 - Osłona,  4.6.2.
 - Głowica kosząca,  4.6.3.
 - Akumulator,  4.6.4.
 - Ładowarka,  4.6.5.
- ▶ Sprawdzić akumulator,  11.3.
- ▶ Naładować do końca akumulator,  6.2.
- ▶ Wyczyścić kosę mechaniczną,  16.1.
- ▶ Zamontować element dystansowy,  7.1.
- ▶ Zamontować osłonę,  7.2.
- ▶ Zamontować uchwyt obwiedniowy,  7.3.
- ▶ Zamontować noże lub żyłkę tnącą,  7.5.1 lub  7.6.1.
- ▶ Ustawić długość wysięgnika,  8.2.
- ▶ Ustawić uchwyt obwiedniowy,  8.3.
- ▶ Sprawdzić elementy obsługi,  11.1.
- ▶ Jeśli nie można wykonać opisanych czynności, nie używać kosi mechanicznej i skontaktować się z autoryzowanym dealerm STIHL.

6 Ładowanie akumulatora i sygnalizacja diodami LED

6.1 Montaż ładowarki na ścianie

Ładowarkę można zamontować na ścianie.

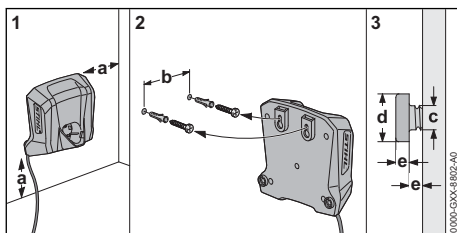

- ▶ Zamontować ładowarkę do ściany w taki sposób, aby zapewnić następujące kryteria:
 - Do przytwierdzenia należy użyć odpowiednich materiałów mocujących.
 - Ładowarka musi być wypoziomowana.

Konieczne jest zachowanie następujących wymiarów:

- a = min. 100 mm
- b = 54 mm
- c = 4,5 mm
- d = 9 mm
- e = 2,5 mm

6.2 Ładowanie akumulatora

Czas ładowania zależy od różnych czynników, np. od temperatury akumulatora i temperatury otoczenia. Dla uzyskania optymalnej sprawności nie przekraczać zalecanych zakresów temperatury,  20.6. Faktyczny czas ładowania może różnić się od podanego czasu. Czas ładowania jest podany na stronie www.stihl.com/charging-times.

Ładowanie rozpoczyna się automatycznie, gdy wtyczka zasilająca jest włożona do gniazdka elektrycznego, a akumulator włożony do ładowarki. Ładowarka wyłączy się automatycznie po naładowaniu akumulatora.

Ładowarka i akumulator nagrzewają się podczas ładowania.

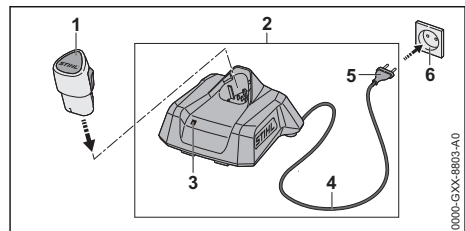

- ▶ Podłączyć wtyczkę zasilającą (5) do łatwo dostępnego gniazdka elektrycznego (6). Ładowarka (2) wykona autotest. Dioda (3) zaświeci na ok. 1 sekundę na zielono, a następnie na ok. 1 sekundę na czerwono.
- ▶ Ułożyć kabel zasilający (4).
- ▶ Włożyć akumulator (1) w prowadnice ładowarki (2) i wcisnąć do oporu. Dioda (3) zaświeci się lub zacznie migać na zielono. Rozpocznie się ładowanie akumulatora (2).

- ▶ Gdy dioda (3) zgaśnie: Akumulator (1) jest całkowicie naładowany i można go wyjąć z ładowarki (2).
- ▶ Jeśli ładowarka (2) nie będzie już używana, wyciągnąć wtyczkę (5) z gniazdka (6).

6.3 Sygnalizacja stanu naładowania

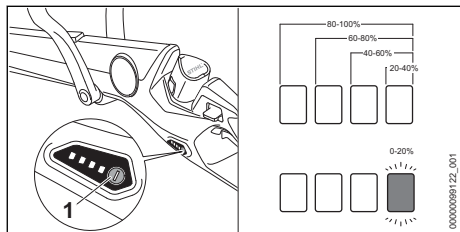

- ▶ Włożyć akumulator.
- ▶ Nacisnąć przycisk (1).
Diody zaświecą się na ok. 5 sekund na zielono i zasygnalizują stan naładowania akumulatora.
- ▶ Jeżeli prawa dioda miga na zielono, należy naładować akumulator.

6.4 Diody na kosie mechanicznej

Diody mogą sygnalizować stan naładowania lub awarię akumulatora. Diody mogą świecić lub migać zielonym lub czerwonym światłem.

Jeżeli diody świecą lub migają na zielono, informują o stanie naładowania.

- ▶ Jeżeli diody świecą lub migają na czerwono: usunąć usterki, 19.1.
Usterka kosy mechanicznej lub akumulatora.

6.5 Dioda na ładowarce

Dioda sygnalizuje stan ładowarki oraz usterki. Dioda może świecić się lub migać na zielono lub czerwono.

Jeżeli dioda świeci się lub miga na zielono, trwa ładowanie akumulatora.

- ▶ Jeśli dioda świeci się lub miga na czerwono: Usunąć usterki, 19.1.
W ładowarce lub akumulatorze wystąpiła usterka.

7 Montaż kosy mechanicznej

7.1 Zamontować element dystansowy

- ▶ Wyłączyć kosę mechaniczną i wyjąć akumulator.

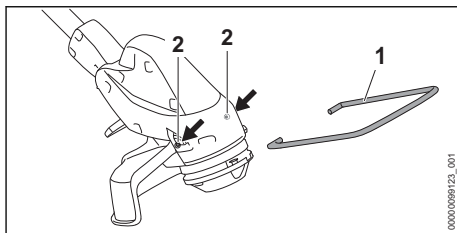

- ▶ Włożyć końce elementu dystansowego (1) w otwory (2) w obudowie.

Nie trzeba ponownie demontować elementu dystansowego (1).

7.2 Montaż osłony

- ▶ Wyłączyć kosę mechaniczną i wyjąć akumulator.

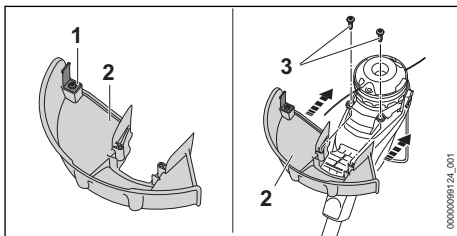

Nóż korygujący długość żyłek (1) jest już zamontowany w obudowie (2) i nie wolno go demontować.

- ▶ Wsunąć osłonę (2) do oporu w prowadnice obudowy.
Osłona (2) powinna kończyć się równo z obudową.
- ▶ Wkręcić i dokręcić śruby (3).

Nie wolno ponownie demontować osłony (2).

7.3 Montaż uchwyty obwiedniowego

- ▶ Wyłączyć kosę mechaniczną i wyjąć akumulator.

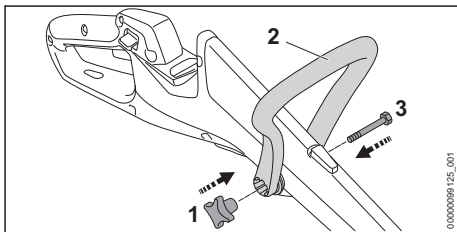

- ▶ Uchwyt obwiedniowy (2) ustawić w taki sposób, aby gniazdo dla nakrętki gwiazdowej (1) znajdowało się po prawej stronie uchwytu manipulacyjnego.
- ▶ Rozepchnąć ramiona uchwytu obwiedniowego (2) i założyć uchwyt obwiedniowy (2) na uchwyt manipulacyjny w taki sposób, aby uchwyt obwiedniowy (2) zatrzasnął się.
- ▶ Włożyć śrubę (3) do otworu.
- ▶ Przykręcić i dokręcić nakrętkę gwiazdową (1).

Nie trzeba ponownie demontować uchwytu obwiedniowego (2).

7.4 Montaż i demontaż głowicy koszącej

7.4.1 Montaż głowicy koszącej

- ▶ Wyłączyć kosę mechaniczną i wyjąć akumulator.

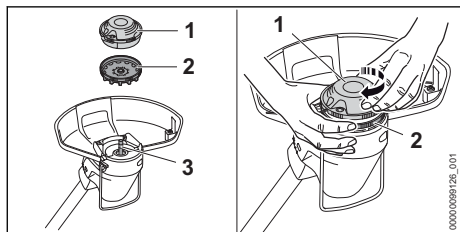

- ▶ Nasunąć wirnik wentylatora (2) na wałek (3) łopatkami wirnika (2) skierowanymi w dół. W razie niezamontowania wirnika wentylatora silnik elektryczny nie będzie chłodzony i kosa mechaniczna będzie się wyłączała podczas pracy.
- ▶ Przytrzymać ręką wirnik wentylatora (2).
- ▶ Nałożyć głowicę koszącą (1) na wał (3), przekręcić ją ręką w prawo i dokręcić.

7.4.2 Demontaż głowicy koszącej

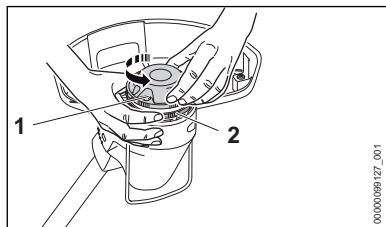

- ▶ Wyłączyć kosę mechaniczną i wyjąć akumulator.
- ▶ Przytrzymać ręką wirnik wentylatora (2).
- ▶ Głowicę koszącą (1) wykręcić w lewo.
- ▶ Zdjąć wirnik wentylatora.

7.5 Montaż i demontaż noży

7.5.1 Montaż noży

- ▶ Wyłączyć kosę mechaniczną i wyjąć akumulator.
- ▶ Nóż włożyć na 12 do 24 godzin do pojemnika z wodą. Nóż stanie się elastyczny.

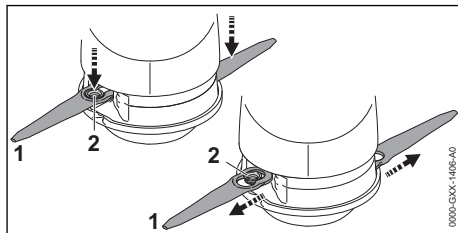

- ▶ Ustawić nóż (1) na głowicy koszącej, tak aby tulejka (2) weszła w duży otwór noża (1).
- ▶ Pociągnąć nóż (1) na zewnątrz, aż tulejka (2) wskoczy w mały otwór w nożu (1).

7.5.2 Demontaż noży

- ▶ Wyłączyć kosę mechaniczną i wyjąć akumulator.

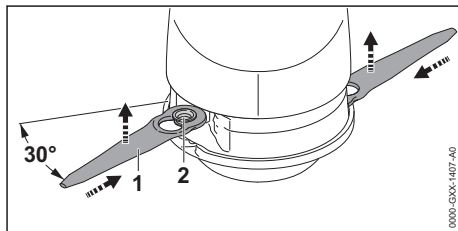

- ▶ Wcisnąć nóż (1) we wgłębienie w głowicy koszącej, aż tuleja (2) wyskoczy z małego otworu noża (1).
- ▶ Zdjąć nóż (1), pociągając w górę.

7.6 Montaż i demontaż żyłek tnących

7.6.1 Montaż żyłek tnących

- ▶ Wyłączyć kosę mechaniczną i wyjąć akumulator.
- ▶ Żyłkę tnącą włożyć na 12 do 24 godzin do pojemnika z wodą. Żyłka tnąca stanie się elastyczna.

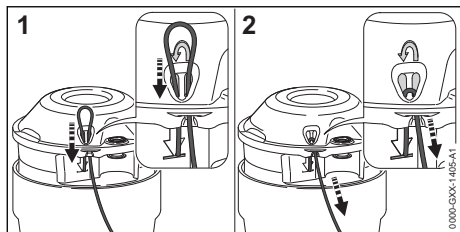

- ▶ Wsunąć żyłkę tnącą od dołu przez prawy otwór.
- ▶ Wsunąć żyłkę tnącą od góry przez lewy otwór, aż końcówka żyłki zakończy się symbolem.
- ▶ Przytrzymać krótszy koniec żyłki tnącej.
- ▶ Pociągnąć długi koniec żyłki tnącej. Żyłka musi znaleźć się w głowicy.

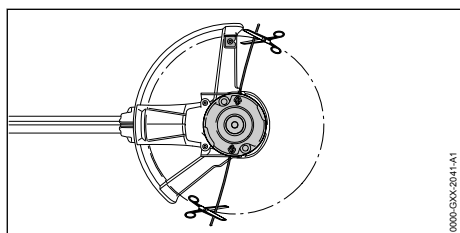

- ▶ Dociąć żyłki tnące w taki sposób, aby sięgały do noża korygującego.

7.6.2 Demontaż żyłek tnących

- ▶ Wyłączyć kosę mechaniczną i wyjąć akumulator.
- ▶ Krótszy koniec żyłki tnącej wysunąć w górę z głowicy.
- ▶ Wyciągnąć krótszy koniec żyłki tnącej z głowicy.
- ▶ Wyciągnąć żyłkę tnącą z głowicy.

8 Włączanie kosi mechanicznej dla użytkownika

8.1 Ustawianie kąta wysięgnika

Wysięgnik można ustawiać pod różnym kątem w zależności od wzrostu użytkownika.

- ▶ Wyłączyć kosę mechaniczną i wyjąć akumulator.

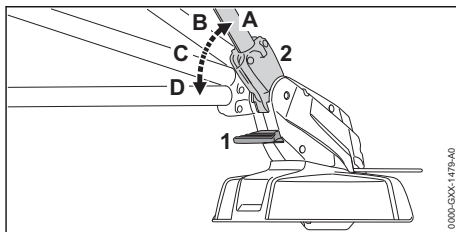

- ▶ Wcisnąć i przytrzymać odblokowanie (1).
- ▶ Przechylić wysięgnik (2) w żądane położenie (A do D) tak, aby się zatrzasnął.
- ▶ Zwolnić blokadę (1).

8.2 Ustawianie długości wysięgnika

Wysięgnik można ustawiać na różne długości w zależności od wzrostu użytkownika.

- ▶ Wyłączyć kosę mechaniczną i wyjąć akumulator.
- ▶ Przytrzymać uchwyt manipulacyjny.

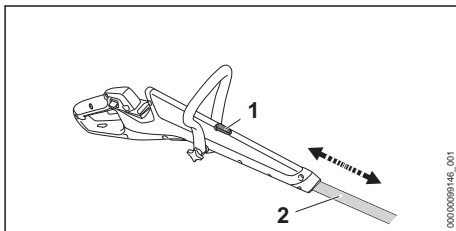

- ▶ Wcisnąć i przytrzymać przycisk blokady (1).
- ▶ Pociągnąć lub popchnąć wysięgnik (2) w żądane położenie.
- ▶ Puścić przycisk blokady (1).
- ▶ Przesunąć wysięgnik (2), aż zaskoczy.

8.3 Ustawić uchwyt obwiedniowy

Uchwyt obwiedniowy można ustawiać w różnych pozycjach w zależności od wzrostu użytkownika.

- ▶ Wyłączyć kosę mechaniczną i wyjąć akumulator.

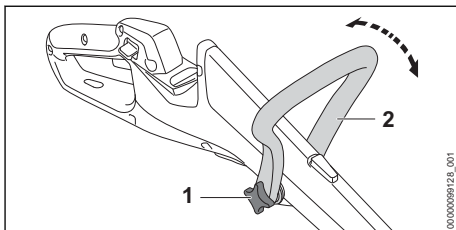

- ▶ Odkręcić nakrętkę gwiazdową (1).
- ▶ Ustawić uchwyt obwiedniowy (2) w preferowanej pozycji.
- ▶ Mocno dokręcić nakrętkę gwiazdową (1).

8.4 Przebieranie kosi mechanicznej na krawędziarkę

- ▶ Wyłączyć kosę mechaniczną i wyjąć akumulator.

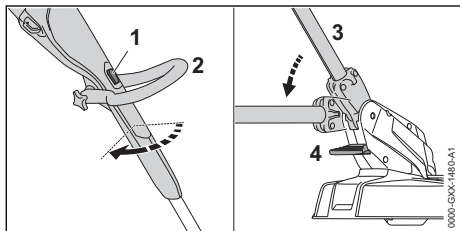

- ▶ Wcisnąć i przytrzymać przycisk blokady (1).
- ▶ Przekręcić uchwyt manipulacyjny (2) o 90°, aż się zatrzaśnie.
- ▶ Puścić przycisk blokady (1).
- ▶ Wcisnąć i przytrzymać odblokowanie (4).
- ▶ Przechylić wysięgnik (3) do jak najbardziej płaskiej pozycji, aż się zatrzaśnie.
- ▶ Zwolnić blokadę (4).

9 Podłączenie i odłączenie akumulatora

9.1 Wkładanie akumulatora

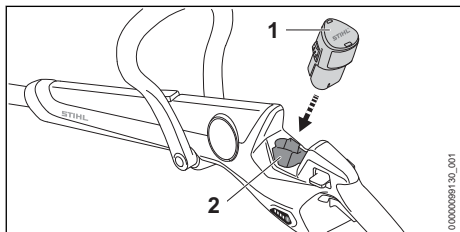

- ▶ Włożyć akumulator (1) do oporu do komory (2). Akumulator (1) zablokuje się ze słyszalnym kliknięciem.

9.2 Wymywanie akumulatora

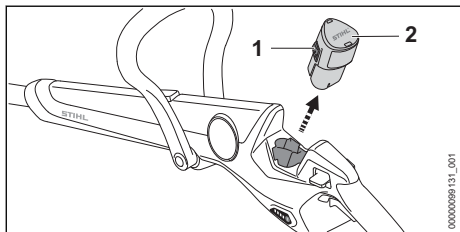

- ▶ Wcisnąć oba zatrzaski (1). Akumulator (2) jest odblokowany i można go wyjąć.

10 Włączanie i wyłączenie kosi mechanicznej

10.1 Włączanie kosi mechanicznej

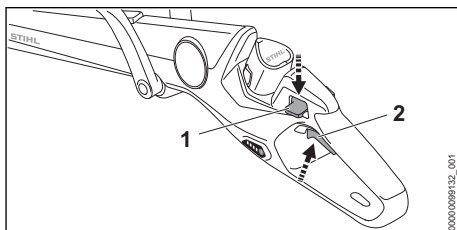

- ▶ Chwycić kosę mechaniczną jedną ręką za uchwyt manipulacyjny, obejmując go kciukiem.
- ▶ Chwycić kosę mechaniczną drugą ręką za uchwyt obwiedniowy, obejmując go kciukiem.
- ▶ Nacisnąć i przytrzymać kciukiem dźwignię blokady (1).
- ▶ Nacisnąć palcem wskazującym dźwignię przełącznika (2) i przytrzymać ją. Kosa przyspiesza i narzędzie tnące obraca się. Można puścić dźwignię blokady (1).

10.2 Wyłączenie kosi mechanicznej

- ▶ Puścić dźwignię przełącznika.
- ▶ Poczekać, aż narzędzie tnące zatrzyma się.
- ▶ Jeśli narzędzie tnące obraca się nadal, wyjąć akumulator i skontaktować się z autoryzowanym dealerm STIHL. Kosa mechaniczna jest uszkodzona.

11 Kontrola kosi mechanicznej i akumulatora

11.1 Sprawdzanie elementów obsługowych

Dźwignia blokady i dźwignia przełącznika

- ▶ Wyciągnąć akumulator.
- ▶ Spróbować nacisnąć dźwignię przełącznika bez naciskania dźwigni blokady.
- ▶ Jeśli można nacisnąć dźwignię przełącznika, nie używać kosi mechanicznej i skontaktować się z dealerm STIHL. Dźwignia blokady jest uszkodzona.
- ▶ Nacisnąć i przytrzymać dźwignię blokady.
- ▶ Nacisnąć i puścić dźwignię przełącznika.
- ▶ Jeżeli dźwignia przełącznika porusza się z oporem lub nie powraca do pozycji wyjściowej: nie używać kosi mechanicznej i skontaktować się z dealerm STIHL. Dźwignia przełącznika jest uszkodzona.

Włączanie kosy mechanicznej

- ▶ Włożyć akumulator.
- ▶ Nacisnąć i przytrzymać dźwignię blokady.
- ▶ Nacisnąć i przytrzymać dźwignię przełącznika. Narzędzie tnące zacznie się obracać.
- ▶ Jeżeli 3 diody migają na czerwono, wyjąć akumulator i skontaktować się z dealerem marki STIHL.
W kosie wystąpiła usterka.
- ▶ Puścić dźwignię przełącznika. Po krótkim czasie narzędzie tnące przestanie się obracać.
- ▶ Jeśli narzędzie tnące obraca się nadal, wyjąć akumulator i skontaktować się z autoryzowanym dealerem STIHL.
Kosa mechaniczna jest uszkodzona.

11.2 Sprawdzanie narzędzia tnącego

- ▶ Wyłączyć kosę mechaniczną i wyjąć akumulator.

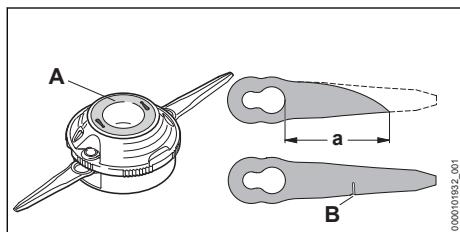

- ▶ Jeżeli na dole głowicy koszącej PolyCut 3-2 widoczne będzie oznaczenie zużycia (A): nie używać kosy mechanicznej i wymienić głowicę koszącą PolyCut 3-2.
- ▶ Jeżeli odstęp pomiędzy dużym otworem w nożu a ostrzem noża jest mniejszy niż $a = 45 \text{ mm}$: wymienić oba noże.
- ▶ Jeżeli nóż jest uszkodzony (B): wymienić oba noże.

11.3 Kontrola akumulatora

- ▶ Włożyć akumulator.
- ▶ Nacisnąć przycisk na kosie mechanicznej. Diody zaświecą się lub zaczną migać.
- ▶ Jeżeli diody LED nie świecą lub nie migają: nie używać kosy mechanicznej ani akumulatora i skontaktować się z dealerem STIHL.
Usterka kosy mechanicznej lub akumulatora.

12 Praca z użyciem kosy mechanicznej

12.1 Trzymanie i prowadzenie kosy mechanicznej

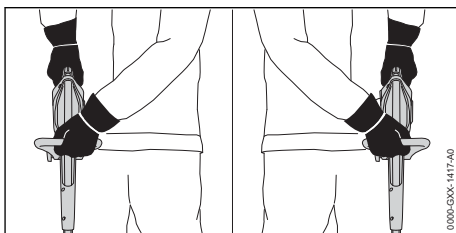

- ▶ Chwycić rękojeść wszystkimi palcami i kciukiem.
- ▶ Trzymać kosę mechaniczną drugą ręką w taki sposób, aby kciuk obejmował uchwyt obwiedniowy.

12.2 Trzymowanie krawędzi

- ▶ Używanie kosy mechanicznej jako krawędziarki.

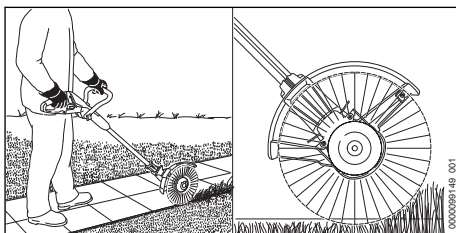

- ▶ Prowadzić kosę mechaniczną wzdłuż krawędzi trawnika.
- ▶ Jeśli ma być zachowywany równy odstęp od podłoża: Całkowicie rozłożyć element dystansowy.

12.3 Koszenie

Odległość narzędzia tnącego od ziemi decyduje o wysokości cięcia.

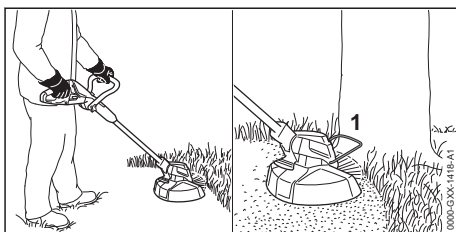

- ▶ Poruszać kosą mechaniczną równomiernie w jedną i w drugą stronę.

- ▶ Pracować powoli i miarowo.
- ▶ W przypadku pracy z elementem dystansowym (1): rozłożyć całkowicie element dystansowy (1).

Dla uzyskania optymalnej sprawności nie przekraczać zalecanych zakresów temperatury,  20.6.

12.4 Regulowanie żyłki tnącej na głowicy koszącej AutoCut

- ▶ Obracającą się głowicę koszącą dosunąć lekko do ziemi.
Nastąpi regulacja o około 30 mm.
Nóż korygujący długość żyłek na osłonie skraca automatycznie żyłkę na prawidłową długość.

Jeśli żyłki mają długość poniżej 25 mm, nie można automatycznie korygować ich długości.

- ▶ Wyłączyć kosę mechaniczną i wyjąć akumulator.
- ▶ Nacisnąć i przytrzymać przycisk na głowicy koszącej.
- ▶ Wyciągnąć żyłkę tnącą ręką.
- ▶ Jeśli żyłki nie można już wyciągnąć: wymienić szpulę z żyłką.
Szpula jest pusta.

13 Po zakończeniu pracy

13.1 Po zakończeniu pracy

- ▶ Wyłączyć kosę mechaniczną i wyjąć akumulator.
- ▶ Jeśli kosa mechaniczna jest mokra, poczekać do jej wyschnięcia.
- ▶ Jeżeli akumulator jest mokry lub wilgotny, należy zaczekać, aż zupełnie wyschnie,  20.6.
- ▶ Wyczyścić kosę.
- ▶ Wyczyścić osłonę.
- ▶ Wyczyścić narzędzie tnące.
- ▶ Wyczyścić akumulator.

14 Transport

14.1 Transport kosy

- ▶ Wyłączyć kosę i wyjąć akumulator.

Noszenie kosy

- ▶ Kosę przenosić za wysięgnik w taki sposób, aby narzędzie tnące było skierowane do tyłu i aby kosa była wyważona.

Transport kosy w samochodzie

- ▶ Zabezpieczyć kosę przed przewróceniem i przesuwaniem.

15 Przechowywanie

15.1 Przechowywanie kosy mechanicznej

- ▶ Wyłączyć kosę mechaniczną i wyjąć akumulator.
- ▶ Przechowywać kosę mechaniczną w poniższy sposób:
 - Kosa mechaniczna jest zabezpieczona przed przewróceniem lub przesunięciem.
 - Kosa znajduje się w miejscu niedostępnym dla dzieci.
 - Kosa jest czysta i sucha.
- ▶ Jeśli kosa będzie przechowywana przez okres dłuższy niż 30 dni, zdemontować narzędzie tnące.

15.2 Przechowywanie noża

Bezpośrednio w kosie mechanicznej można przechowywać do 6 noży.

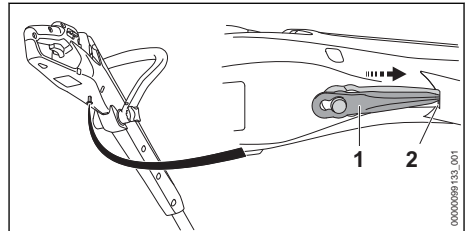

- ▶ Zawiesić nóż (1) na spodzie kosy mechanicznej.
- ▶ Ostrze noża (1) wsunąć w otwór (2) w kosie.
- ▶ Zawiesić następny nóż.

15.3 Przechowywanie akumulatora

Firma STIHL zaleca przechowywanie akumulatora naładowanego do poziomu od 40% do 60% (2 świecące się zielone diody).

- ▶ Przechowywać akumulator w poniższy sposób:
 - Akumulator przechowywać w miejscu niedostępnym dla dzieci.
 - Jest czysty i suchy.
 - Akumulator przechowywać w zamkniętym pomieszczeniu.
 - Akumulator jest odłączony od kosi mechanicznej.
 - Jeśli akumulator jest przechowywany w ładowarce: odłączyć wtyczkę zasilającą i przechowywać akumulator w stanie naładowania między 40% a 60% (2 diody świecą na zielono).
 - Temperatura w miejscu przechowywania akumulatora nie może przekraczać podanego zakresu,  20.5.

WSKAZÓWKA

- Jeśli akumulator nie jest przechowywany zgodnie z opisem w niniejszej instrukcji obsługi, może dojść do jego całkowitego rozładowania i przez to nieodwracalnego uszkodzenia.
 - ▶ Rozładowany akumulator przed przechowaniem naładować. Firma STIHL zaleca przechowywanie akumulatora naładowanego do poziomu od 40% do 60% (2 świecące na zielono diody).
 - ▶ Akumulator przechowywać odłączony od kosi mechanicznej.

15.4 Przechowywanie ładowarki

- ▶ Wyciągnąć wtyczkę z gniazdka.

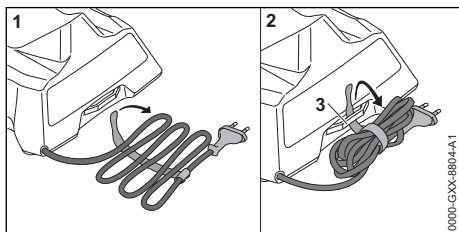

- ▶ Zwinąć przewód zasilania i zamocować go na ładowarce.
- ▶ Ładowarkę przechowywać w poniższy sposób:
 - Ładowarkę przechowywać w miejscu niedostępnym dla dzieci.
 - Ładowarka powinna być sucha i czysta.
 - Przechowywać ładowarkę w pomieszczeniu zamkniętym.
 - Nie zawieszać ładowarki na przewodzie zasilającym ani na uchwycie (3) na przewód zasilający.

- Temperatura w miejscu przechowywania ładowarki nie może przekraczać podanego zakresu,  20.5.

16 Czyszczenie

16.1 Czyszczenie kosi

- ▶ Wyłączyć kosę mechaniczną i wyjąć akumulator.
- ▶ Wyczyścić kosę wilgotną szmatką.
- ▶ Usunąć ciała obce z komory akumulatora i wyczyścić ją wilgotną szmatką.
- ▶ Wyczyścić pędzlem lub miękką szczotką styki w komorze akumulatora.
- ▶ Wyczyścić pędzlem lub miękką szczotką obszar pod wirnikiem wentylatora.

16.2 Czyszczenie osłony i narzędzia tnącego

- ▶ Wyłącz kosę mechaniczną i wyjmij akumulator.
- ▶ Osłonę i narzędzie tnące należy czyścić za pomocą wilgotnej szmatki lub miękkiej szczotki.

16.3 Czyszczenie akumulatora

- ▶ Wyczyść akumulator wycierając go wilgotną ścierką.

16.4 Czyszczenie ładowarki

- ▶ Wyciągnąć wtyczkę z gniazdka.
- ▶ Wyczyścić ładowarkę, wycierając ją wilgotną ścierką.
- ▶ Wyczyść styki elektryczne ładowarki za pomocą pędzla lub miękkiej szczotki.

17 Konserwacja

17.1 Terminy konserwacji

Terminy konserwacji są zależne od warunków otoczenia oraz warunków pracy. Firma STIHL zaleca następujące terminy konserwacji:

Co roku

- ▶ Wykonać przegląd kosi w punkcie autoryzowanego dealera STIHL.

18 Naprawa



18.1 Naprawa kosi mechanicznej, narzędzia tnącego, akumulatora i ładowarki

Użytkownik nie może samodzielnie naprawiać kosi mechanicznej, narzędzia tnącego, akumulatora i ładowarki.

- ▶ Jeśli kosa mechaniczna lub narzędzie tnące ulegną uszkodzeniu: Nie używać kosy mechanicznej ani narzędzia tnącego i skontaktować się z autoryzowanym dealerem STIHL.
- ▶ Jeżeli akumulator jest uszkodzony: Wymienić akumulator.
- ▶ Jeżeli ładowarka jest niesprawna lub uszkodzona: Wymienić ładowarkę.
- ▶ W przypadku uszkodzenia przewodu zasilającego: Nie używać ładowarki i zlecić dealerowi STIHL wymianę przewodu zasilającego.

19 Rozwiązywanie problemów

19.1 Usuwanie usterek kosy mechanicznej lub akumulatora

| Usterka | Diody na kosie mechanicznej | Przyczyna | Sposób usunięcia |
|---|-----------------------------|---|--|
| Kosa nie uruchamia się przy włączeniu. | 1 dioda miga na zielono. | Kosa mechaniczna jest niemal rozładowana. | ▶ Naładować akumulator. |
| | 1 dioda świeci na czerwono. | Akumulator jest za ciepły lub za zimny. | ▶ Wyciągnąć akumulator. ▶ Pozostawić akumulator do ostygnięcia lub ogrzania. |
| | 3 diody migają na czerwono. | Kosa jest za gorąca. | ▶ Wyciągnąć akumulator. ▶ Zaczekać na schłodzenie kosy mechanicznej. |
| | 4 diody migają na czerwono. | Usterka akumulatora. | ▶ Wyciągnąć akumulator. ▶ Wyczyścić styki elektryczne w komorze akumulatora. ▶ Włożyć akumulator. ▶ Włączyć kosę mechaniczną. ▶ Jeżeli 4 diody nadal migają na czerwono, nie używać akumulatora i skontaktować się z autoryzowanym dealerem STIHL. |
| | | Połączenie elektryczne między kosą i akumulatorem jest przerwane. | ▶ Wyciągnąć akumulator. ▶ Wyczyścić styki elektryczne w komorze akumulatora. ▶ Włożyć akumulator. |
| | | Kosa lub akumulator są wilgotne. | ▶ Poczekać do wyschnięcia kosy lub akumulatora,  20.6. |
| | | Narzędzie tnące jest zablokowane. | ▶ Wyciągnąć akumulator. ▶ Wyczyścić kosę mechaniczną,  16.1. |
| Kosa wyłącza się podczas pracy. | 3 diody świecą na czerwono. | Kosa jest za gorąca. | ▶ Wyciągnąć akumulator. ▶ Zaczekać na schłodzenie kosy mechanicznej. |
| | | Występuje usterka elektryczna. | ▶ Wyjąć akumulator i włożyć go ponownie. ▶ Włączyć kosę mechaniczną. |
| Czas pracy kosy jest za krótki. | | Akumulator nie jest całkowicie naładowany. | ▶ Całkowicie naładować akumulator. |
| | | Przekroczona żywotność akumulatora. | ▶ Wymień akumulator |
| Nie można zdemontować ręcznie głowicy koszącej. | | Głowica kosząca dokręcona zbyt mocno. | ▶ Zablokować wirnik wentylatora trzpieniem. ▶ Odkręcić głowicę ręką. ▶ Wyjąć trzpień blokujący. |

19.2 Usuwanie usterek ładowarki

| Usterka | Dioda na ładowarce | Przyczyna | Sposób usunięcia |
|------------------------------------|---|--|---|
| Akumulator nie jest ładowany. | Dioda świeci na czerwono. | Akumulator jest za ciepły lub za zimny. | <ul style="list-style-type: none"> ▶ Zostawić akumulator w ładowarce. Ładowanie rozpocznie się automatycznie po osiągnięciu prawidłowej temperatury. |
| | Dioda LED miga na czerwono. | Połączenie elektryczne między ładowarką a akumulatorem jest przerwane. | <ul style="list-style-type: none"> ▶ Wyciągnąć akumulator. ▶ Oczyszczyć styki elektryczne w ładowarce. ▶ Włożyć akumulator. |
| | | W ładowarce wystąpiła usterka. | ▶ Nie używać ładowarki i skontaktować się z autoryzowanym dealerm STIHL. |
| | | Usterka akumulatora. | ▶ Nie używać akumulatora i skontaktować się z autoryzowanym dealerm STIHL. |
| Ładowarka nie wykonuje auto-testu. | Dioda nie zaświeci na ok. 1 sekundę na zielono, a następnie na ok. 1 sekundę na czerwono. | Połączenie elektryczne z ładowarką zostało przez chwilę przerwane. | <ul style="list-style-type: none"> ▶ Wyciągnąć wtyczkę z gniazdka. ▶ Odczekać 1 minutę. ▶ Podłączyć wtyczkę do gniazdka. |

20 Dane techniczne

20.1 Kosa mechaniczna STIHL

- Dozwolony akumulator: STIHL AS
- Masa bez akumulatora, z narzędziem tnącym i z osłoną: 2,1 kg
- Długość bez narzędzia tnącego: 1160 mm do 1340 mm

Czas pracy podano na stronie www.stihl.com/battery-life.

20.2 Akumulator STIHL AS

- Rodzaj akumulatora: litowo-jonowy
- Napięcie: 10,8 V
- Pojemność w Ah: patrz tabliczka znamionowa
- Pojemność w Wh: patrz tabliczka znamionowa
- Ciężar w kg: patrz tabliczka znamionowa

20.3 Ładowarka STIHL AL 1

- Napięcie znamionowe: patrz tabliczka znamionowa
- Częstotliwość: patrz tabliczka znamionowa
- Moc znamionowa: patrz tabliczka znamionowa
- Prąd ładowania: patrz tabliczka znamionowa
- Maksymalna pojemność dozwolonego akumulatora STIHL AS: 12,5 Ah

Czasy ładowania są podane na stronie www.stihl.com/charging-times.

20.4 Przedłużacze

W przypadku korzystania z przedłużacza przekrój ich żył w zależności od napięcia i długości przedłużacza musi wynosić:

Jeśli napięcie znamionowe na tabliczce znamionowej wynosi 220 V do 240 V:

- Długość kabla do 20 m: AWG 15 / 1,5 mm²
- Długość kabla 20 m do 50 m: AWG 13 / 2,5 mm²

Jeśli napięcie znamionowe na tabliczce znamionowej wynosi 100 V do 127 V:

- Długość kabla do 10 m: AWG 14 / 2,0 mm²
- Długość kabla 10 m do 30 m: AWG 12 / 3,5 mm²

20.5 Zakresy temperatury



OSTRZEŻENIE

- Akumulator nie jest całkowicie odporny na wszystkie czynniki otoczenia. Pod wpływem niektórych zjawisk lub czynników może dojść do jego pożaru lub wybuchu. Może dojść do poważnych obrażeń lub szkód materialnych.
 - ▶ Nie ładować akumulatora w temperaturze poniżej -20°C ani powyżej +50°C.
 - ▶ Nie używać kosi mechanicznej, akumulatora ani ładowarki w temperaturze poniżej -20°C ani powyżej +50°C.
 - ▶ Nie przechowywać kosi mechanicznej, akumulatora ani ładowarki w temperaturze poniżej -20°C ani powyżej +70°C.

20.6 Zalecane zakresy temperatury

W celu zagwarantowania optymalnej sprawności kosi mechanicznej, akumulatora i ładowarki nie

przekraczać następujących zakresów temperatury:

- Ładowanie: od 5°C do 40°C
- Użytkowanie: od -10°C do +40°C
- Przechowywanie: od -20°C do +50°C

Jeśli akumulator będzie ładowany, użytkowany lub przechowywany poza zalecanym zakresem temperatury, jego sprawność może się zmniejszyć.

Jeśli akumulator jest wilgotny lub mokry, należy go zostawić na co najmniej 48 godz. do wyschnięcia w temperaturze między 15°C a 50°C i przy wilgotności powietrza poniżej 70%. Wyższa wilgotność powietrza może wydłużyć czas schnięcia.

20.7 Poziomy hałasu i wibracji

Wartość korekcji poziomu ciśnienia akustycznego wynosi 2 dB(A). Wartość korekcji poziomu mocy akustycznej wynosi 2 dB(A). Wartość korekcji drgań wynosi 2 m/s².

Firma STIHL zaleca stosowanie ochrony słuchu.

- Poziom ciśnienia akustycznego L_{pA} zmierzony wg IEC 62841-4-4: 76 dB(A)
- Poziom mocy akustycznej L_{wA} zmierzony wg IEC 62841-4-4: 89 dB(A)
- Poziom drgań a_{hv} zmierzony wg IEC 62841-4-4:
 - Uchwyt manipulacyjny: 4,8 m/s²
 - Uchwyt obwiedniowy: 3,6 m/s²

Podane poziomy drgań zostały zmierzone zgodnie ze znormalizowaną procedurą testową i mogą służyć do porównywania urządzeń elektrycznych. Rzeczywiste poziomy drgań mogą różnić się od podanych wartości w zależności od sposobu używania urządzenia. Podane poziomy drgań mogą być wykorzystane do wstępnego oszacowania obciążenia wibracjami. Należy oszacować rzeczywiste obciążenie wibracjami. Można przy tym uwzględnić także czas, przez jaki urządzenie elektryczne jest wyłączone, oraz czas, przez jaki jest wprawdzie włączone, ale pracuje bez obciążenia.

Informacje na temat spełnienia wymagań dyrektywy 2002/44/WE dotyczącej ochrony pracowników przed wibracjami podano na stronie: www.stihl.com/vib.

20.8 REACH

Rozporządzenie REACH jest unijnym rozporządzeniem w sprawie rejestracji, oceny, udzielania

zezwoleń i stosowanych ograniczeń w zakresie chemikaliów.

Informacje dotyczące zgodności z rozporządzeniem REACH znajdują się pod adresem: www.stihl.com/reach.

21 Układy zbudowane z narzędzi tnących i osłon

21.1 Kosa mechaniczna STIHL FSA 30.0

Następujące głowice koszące mogą być montowane razem z osłoną:

- Głowica kosząca PolyCut 3-2
 - z nożami (Ø 230 mm)
 - z żyłką tnącą typu „okrągła, cicha” o średnicy 1,6 mm (Ø 250 mm)
- Głowica kosząca AutoCut C 3-2 (Ø 250 mm)
 - z żyłką tnącą typu „okrągła, cicha” o średnicy 1,6 mm

W przypadku używania głowicy koszącej z żyłką tnącą czas pracy akumulatora może ulec skróceniu.

22 Części zamienne i akcesoria

22.1 Części zamienne i akcesoria

STIHL  Symbole te oznaczają oryginalne części zamienne i akcesoria marki STIHL.

Firma STIHL zaleca używanie oryginalnych części zamiennych i akcesoriów STIHL.

Mimo nieustannej obserwacji rynku firma STIHL nie jest w stanie ocenić niezawodności, bezpieczeństwa i przydatności części zamiennych i akcesoriów innych producentów i dlatego nie może ręczyć za ich używanie.

Oryginalne części zamienne i akcesoria STIHL można nabyć u dealerów STIHL.

23 Utylizacja

23.1 Utylizacja kosi mechanicznej, akumulatora i ładowarki

Informacje na temat utylizacji są dostępne w lokalnym urzędzie lub u dealera marki STIHL.

Nieprawidłowa utylizacja może powodować szkody na zdrowiu i obciążać środowisko.

- ▶ Produkty STIHL i ich opakowania zgodnie z lokalnymi przepisami oddać do właściwego miejsca zbiórki w celu recyklingu.

- ▶ Nie wyrzucać do zwykłego pojemnika na odpady komunalne.

24 Deklaracja zgodności UE

24.1 Kosa mechaniczna STIHL FSA 30.0

ANDREAS STIHL AG & Co. KG
Badstraße 115
D-71336 Waiblingen

Niemcy

oświadcza na własną odpowiedzialność, że

- Rodzaj konstrukcji/kategoria maszyny: akumulatorowy trymer do trawy/krawędziarka trawnikowa
- Producent: STIHL
- Typ: STIHL FSA 30.0
- Nr identyfikacji serii: FA10

spełnia odnośne przepisy dyrektywy 2011/65/UE, 2006/42/WE, 2014/30/UE i 2000/14/WE oraz zostało skonstruowane i wyprodukowane zgodnie z normami EN 55014-1, EN 55014-2, EN 62841-1 i ISO 12100 w wersji obowiązującej w dniu produkcji, z uwzględnieniem norm IEC 62841-4-4, EN 60335-1 i EN 50636-2-91.

Do ustalenia zmierzonego i gwarantowanego poziomu mocy akustycznej zastosowano postępowanie przewidziane przez dyrektywę 2000/14/WE, załącznik VI.

Jednostka notyfikowana: VDE Prüf- u. Zertifizierungsinstitut, Merianstraße 28, 63069 Offenbach, Niemcy

- Zmierzony poziom mocy akustycznej: 89 dB(A)
- Gwarantowany poziom mocy akustycznej: 91 dB(A)

Dokumentacja techniczna jest przechowywana w dziale certyfikacji produktów firmy ANDREAS STIHL AG & Co. KG.

Rok produkcji, kraj produkcji i numer seryjny są podane na urządzeniu.

Waiblingen, 01.07.2023

ANDREAS STIHL AG & Co. KG

z up. 

Robert Olma, Vice President, Regulatory Affairs & Global Governmental Relations

25 Deklaracja zgodności UKCA

25.1 Kosa mechaniczna STIHL FSA 30.0

**UK
CA**

ANDREAS STIHL AG & Co. KG
Badstraße 115
D-71336 Waiblingen

Niemcy

oświadcza na własną odpowiedzialność, że

- Rodzaj konstrukcji/kategoria maszyny: akumulatorowy trymer do trawy/krawędziarka trawnikowa
- Producent: STIHL
- Typ: STIHL FSA 30.0
- Nr identyfikacji serii: FA10

spełnia odnośne wymagania brytyjskich rozporządzeń The Restriction of the Use of Certain Hazardous Substances in Electrical and Electronic Equipment Regulations 2012, Supply of Machinery (Safety) Regulations 2008, Electromagnetic Compatibility Regulations 2016 i Noise Emission in the Environment by Equipment for use Outdoors Regulations 2001 oraz został skonstruowany i wyprodukowany zgodnie z normami: EN 55014-1, EN 55014-2, EN 62841-1 i ISO 12100 w wersjach obowiązujących w dniu produkcji, z uwzględnieniem norm IEC 62841-4-4, EN 60335-1 i EN 50636-2-91.

Zastosowana procedura oceny zgodności zgodnie z brytyjskim rozporządzeniem Noise Emission in the Environment by Equipment for use Outdoors Regulations 2001, Schedule 9.

Jednostka notyfikowana: AnP Certification Limited, 2 Parkfield Street, Rusholme, Manchester M14 4PN

- Zmierzony poziom mocy akustycznej: 89 dB(A)
- Gwarantowany poziom mocy akustycznej: 91 dB(A)

Dokumentacja techniczna jest przechowywana w firmie ANDREAS STIHL AG & Co. KG.

Rok produkcji, kraj produkcji i numer seryjny są podane na urządzeniu.

Waiblingen, 01.07.2023

ANDREAS STIHL AG & Co. KG

z up. 

Robert Olma, Vice President, Regulatory Affairs & Global Governmental Relations

26 Ogólne wskazówki bezpieczeństwa obowiązujące podczas pracy narzędziami z napędem elektrycznym

26.1 Wprowadzenie

Niniejszy rozdział oddaje sens ogólnych zasad bezpieczeństwa pracy przy użyciu ręcznych, mechanicznych elektronarzędzi, wstępnie sformułowanych w normie EN/IEC 62841.

Firma STIHL jest zobowiązana do przedrukowania tych tekstów.

W wypadku akumulatorowych urządzeń STIHL nie znajdują zastosowania wskazówki bezpieczeństwa podane w punkcie „Elektryczne wskazówki bezpieczeństwa” dot. unikania porażenia prądem elektrycznym.



OSTRZEŻENIE

- **Przeczytać wszystkie wskazówki bezpieczeństwa, instrukcje, ilustracje i dane techniczne dołączone do tego elektronarzędzia.** Nieprzestrzeganie poniższych instrukcji może spowodować porażenie prądem elektrycznym, wybuch pożaru i/lub ciężkie obrażenia ciała. **Wszystkie wskazówki i zalecenia dotyczące bezpieczeństwa należy starannie przechować w celu ewentualnego posłużenia się nimi w przyszłości.**

Pojęcie "elektronarzędzie" zastosowane w niniejszych wskazówkach dotyczących bezpieczeństwa odnosi się do elektronarzędzi, których napęd stanowi napięcie sieciowe (z przewodem zasilania sieciowego) oraz tych, do których napędu użyto akumulatora (bez przewodu zasilania sieciowego).

26.2 Bezpieczeństwo na stanowisku pracy

- a) **Utrzymywać porządek i zapewnić dobre oświetlenie na stanowisku pracy.** Nieporządek lub niewystarczające oświetlenie mogą być przyczyną wypadku.

- b) **Nie należy pracować elektronarzędziem w otoczeniu, w którym występuje zagrożenie eksplozją, w którym znajdują się łatwopalne ciecze, gazy i pyły.** Elektronarzędzia wytwarzają iskry, które mogą spowodować zapłon pyłów lub oparów.
- c) **Podczas używania elektronarzędzia nie pozwolić na zbliżanie się dzieci i innych osób.** W razie odwrócenia uwagi można łatwo utracić kontrolę nad elektronarzędziem.

26.3 Bezpieczeństwo elektryczne

- a) **Wtyczka zasilania elektronarzędzia musi pasować do gniazdka elektrycznego. Nie wolno w żaden sposób modyfikować wtyczki. Nie używać przejściówek razem z uziemionymi elektronarzędziami.** Niezmodyfikowane wtyczki i odpowiednie gniazdka elektryczne zmniejszają ryzyko porażenia prądem elektrycznym.
- b) **Unikać kontaktu ciała z uziemionymi powierzchniami, np. rurami, grzejnikami, piecami i lodówkami.** Jeżeli ciało użytkownika jest uziemione, występuje podwyższone ryzyko porażenia prądem elektrycznym.
- c) **Chronić elektronarzędzia przed deszczem i wilgocią.** Jeżeli woda wniknie do wnętrza elektronarzędzia, zwiększa się ryzyko porażenia prądem elektrycznym.
- d) **Nie używać przewodu zasilającego w niewłaściwy sposób. Nie używać przewodu zasilającego do przenoszenia, ciągnięcia lub wyciągania wtyczki z gniazdka. Chronić przewód zasilający przed wysokimi temperaturami, kontaktem z olejami, ostrymi krawędziami oraz ruchomymi elementami.** Uszkodzone lub poskręcane przewody zwiększają ryzyko porażenia prądem elektrycznym.
- e) **W przypadku używania elektronarzędzia na zewnątrz wolno stosować wyłącznie przedłużacze do użytku na zewnątrz.** Stosowanie przedłużacza dopuszczonego do użytku na zewnątrz zmniejsza ryzyko porażenia prądem elektrycznym.
- f) **Jeżeli nie można uniknąć użycia elektronarzędzia w wilgotnym otoczeniu, należy stosować wyłącznik różnicowo-prądowy.** Używanie wyłącznika różnicowo-prądowego zmniejsza ryzyko porażenia prądem elektrycznym.

26.4 Bezpieczeństwo ludzi

- a) **Podczas pracy elektronarzędziem należy zachować ostrożność, uwagę i zdrowy rozsądek. Nie pracować elektronarzędziem w przypadku zmęczenia lub pod wpływem narkotyków, alkoholu i leków.** Moment nieuwagi podczas pracy elektronarzędziem może prowadzić do poważnych obrażeń.
- b) **Stosować środki ochrony indywidualnej i zawsze nosić okulary ochronne.** Stosowanie środków ochrony indywidualnej, takich jak maska przeciwpyłowa, obuwie ochronne z antypoślizgowymi podeszwami, kask ochronny czy ochronniki słuchu, dostosowanych do rodzaju elektronarzędzia i warunków pracy, zmniejsza ryzyko obrażeń.
- c) **Unikać niezamierzonego uruchomienia. Przed podłączeniem elektronarzędzia do zasilania i/lub podłączeniem akumulatora oraz przed podniesieniem i przeniesieniem elektronarzędzia należy sprawdzić, czy jest ono wyłączone.** Noszenie elektronarzędzia z palcem na włączniku lub podłączanie do zasilania włączonego elektronarzędzia może prowadzić do wypadków.
- d) **Przed włączeniem elektronarzędzia należy usunąć wszystkie narzędzia do ustawiania i klucze.** Narzędzie lub klucz znajdujący się w obracającym się elemencie elektronarzędzia może spowodować obrażenia.
- e) **Unikać pracy w nienaturalnej pozycji ciała. Przyjąć prawidłową i stabilną postawę ciała, aby nie stracić równowagi.** Dzięki temu w niespodziewanych sytuacjach łatwiej jest zachować kontrolę nad elektronarzędziem.
- f) **Nosić odpowiednią odzież roboczą. Nie nosić zbyt obszernej odzieży ani biżuterii. Nie zbliżać włosów i odzieży do ruchomych elementów.** Luźna odzież, biżuteria lub długie włosy mogą zostać pochwycone przez ruchome elementy.
- g) **Jeśli można zamontować urządzenia odciążające, należy je podłączyć i używać zgodnie z przeznaczeniem.** Zastosowanie odkurzacza zmniejsza zagrożenia powodowane przez pył.
- h) **Nie ulegać fałszywemu poczuciu bezpieczeństwa i nie ignorować zasad bezpieczeństwa dotyczących elektronarzędzi, nawet jeśli po wielokrotnym użyciu użytkownik potrafi korzystać z elektronarzędzia.** Brak ostrożności może w ciągu ułamków sekundy spowodować ciężkie obrażenia.

26.5 Używanie elektronarzędzia

- a) **Nie przeciągać elektronarzędzia. Do pracy używać odpowiedniego elektronarzędzia.** Dobór odpowiedniego elektronarzędzia zwiększa wygodę i bezpieczeństwo pracy.
- b) **Nie używać elektronarzędzia z uszkodzonym włącznikiem.** Elektronarzędzie, którego nie można włączyć ani wyłączyć, jest niebezpieczne i musi zostać natychmiast naprawione.
- c) **Przed dokonaniem ustawień w urządzeniu, wymianą elementów wyposażenia lub odłożeniem elektronarzędzia należy wyciągnąć wtyczkę z gniazdka oraz/lub wyjąć akumulator.** Uniemożliwi to niezamierzone uruchomienie elektronarzędzia.
- d) **Jeżeli elektronarzędzie nie będzie użytkowane, należy odłożyć je w miejscu poza zasięgiem dzieci. Nie udostępniać elektronarzędzia osobom, które nie potrafią go obsługiwać lub nie przeczytały niniejszej instrukcji.** Elektronarzędzia są niebezpieczne, jeżeli są używane przez osoby niedysponujące odpowiednim doświadczeniem.
- e) **Dbać odpowiednio o elektronarzędzia i narzędzia. Sprawdzać, czy ruchome elementy działają prawidłowo i czy poruszają się swobodnie, czy elementy nie są pęknięte lub uszkodzone w stopniu pogarszającym działanie elektronarzędzia. Przed rozpoczęciem pracy należy naprawić uszkodzone elementy.** Przyczyną wielu wypadków przy pracy jest brak prawidłowej konserwacji elektronarzędzi.
- f) **Narzędzia tnące muszą być naostrzone i czyste.** Starannie pielęgnowane narzędzia tnące z naostrzonymi krawędziami tnącymi rzadziej się klinują i są łatwiejsze w prowadzeniu.
- g) **Używać elektronarzędzi, wyposażenia i narzędzi zgodnie z niniejszymi wskazówkami. Należy przy tym uwzględnić warunki pracy oraz wykonywane zadanie.** Używanie elektronarzędzi do innych celów może prowadzić do niebezpiecznych sytuacji.
- h) **Uchwyty i powierzchnie chwytów muszą być suche, czyste i niezabrudzone olejem i smarem.** Śliskie uchwyty i powierzchnie chwytów nie pozwalają na bezpieczną obsługę i zachowanie kontroli nad elektronarzędziem w nieprzewidzianych sytuacjach.

26.6 Stosowanie i obchodzenie się z narzędziem akumulatorowym

- a) **Akumulatory należy ładować wyłącznie przy pomocy ładowarek, które są zalecane przez producenta.** Dla ładowarek, które zostały skonstruowane dla określonego rodzaju akumulatorów, występuje zagrożenie wybuchem pożaru, jeżeli zostaną zastosowane do ładowania innych akumulatorów.
- b) **W związku z tym, do urządzeń elektrycznych wolno stosować tylko te akumulatory, które zostały dla nich przewidziane.** Używanie innych akumulatorów może być przyczyną obrażeń i prowadzić do pożaru.
- c) **Nie wolno przechowywać nieużywanych akumulatorów w pobliżu spinaczy biurowych, monet, kluczy, gwoździ, śrub lub innych małych przedmiotów metalowych, które mogłyby doprowadzić do zwarcia biegunów akumulatora.** Zwarcie pomiędzy zestykami akumulatora może prowadzić do poparzeń lub do wybuchu pożaru.
- d) **Przy nieprawidłowym użytkowaniu z akumulatora może wypłynąć ciecz. Należy unikać kontaktu z cieczą. W razie przypadkowego kontaktu spłukać miejsce wodą. Jeżeli ciecz przedostanie się do oczu, należy dodatkowo skorzystać z pomocy lekarza.** Wypływająca ciecz akumulatorowa może wywołać podrażnienia skóry i spowodować poparzenia.
- e) **Nie wolno korzystać z uszkodzonego lub zmodyfikowanego akumulatora.** Uszkodzone lub zmodyfikowane akumulatory mogą zachowywać się w sposób nieprzewidywany i spowodować pożar, wybuch lub ciężkie obrażenia.
- f) **Nie wolno narażać akumulatora na działanie ognia lub wysokich temperatur.** Ogień lub temperatura wynosząca ponad 130°C (265°F) mogą spowodować wybuch.
- g) **Należy przestrzegać wszystkich instrukcji ładowania i nie ładować akumulatora lub narzędzia akumulatorowego poza zakresem temperatur podanym w instrukcji użytkownika.** Nieprawidłowe ładowanie lub ładowanie poza zakresem temperatur podanym w instrukcji użytkownika może prowadzić do uszkodzenia akumulatora i zwiększać ryzyko pożaru.

26.7 Serwis

- a) **Naprawy posiadanego urządzenia elektrycznego należy zlecać tylko wykwalifikowanym**

elektrotechnikom oraz wyłącznie z zastosowaniem oryginalnych części zamiennych. W ten sposób można stwierdzić, że urządzenie jest bezpieczne.

- b) **Nie wolno nigdy poddawać konserwacji uszkodzonych akumulatorów.** Wszystkie prace konserwacyjne związane z akumulatorami mogą być przeprowadzane tylko przez producenta lub upoważnione punkty obsługi klienta.

26.8 Wskazówki bezpieczeństwa dotyczące akumulatorowego trymera i podkaszarki do trawy

- a) **Nie używać maszyny przy złej pogodzie, zwłaszcza podczas burzy.** Zmniejsza to ryzyko uderzenia pioruna.
- b) **Dokładnie skontrolować otoczenie pracy pod kątem obecności dzikich zwierząt.** Pracująca maszyna może zranić dzikie zwierzęta.
- c) **Dokładnie skontrolować otoczenie pracy i usunąć wszystkie kamienie, patyki, druty, kości i inne obiekty.** Wyrzucane części mogą powodować obrażenia.
- d) **Przed użyciem maszyny zawsze kontrolować, czy narzędzie tnące i jednostka tnąca nie są uszkodzone.** Uszkodzone części zwiększają ryzyko odniesienia obrażeń.
- e) **Przed użyciem skontrolować przewód zasilający i ewentualnie używane przewody przedłużające pod kątem oznak uszkodzeń i starzenia.** Jeśli przewód zasilający zostanie uszkodzony lub zużyty podczas pracy, należy wyłączyć maszynę i nie dotykać przewodu, zanim nie wyciągnie się wtyczki zasilającej. Uszkodzony przewód zasilający lub przedłużający może być przyczyną porażenia prądem elektrycznym, pożaru i/lub poważnych obrażeń.
- f) **Zostawić osłony na miejscu. Osłony muszą być gotowe do użycia i prawidłowo zamocowane.** Luźne, uszkodzone lub nieprawidłowo działające osłony mogą być przyczyną obrażeń.
- g) **Utrzymywać otwory wylotu powietrza wolne od zanieczyszczeń.** Zablokowane wloty powietrza i zanieczyszczenia mogą prowadzić do przegrzania lub niebezpieczeństwa pożaru.
- h) **Nosić okulary ochronne i ochronniki słuchu.** Odpowiednie osobiste wyposażenie ochronne zmniejsza ryzyko obrażeń.

- i) **Podczas obsługi maszyny zawsze nosić antypoślizgowe obuwie ochronne. Nie wolno pracować boso lub w otwartych sandałach.** Zmniejsza to ryzyko zranień stóp przy kontakcie z obracającym się elementem tnącym.
- j) **Podczas obsługi maszyny zawsze nosić odzież zakrywającą nogi, na przykład spodnie.** Kontakt z obracającym się elementem tnącym lub żyłką może prowadzić do obrażeń.
- k) **Podczas pracy z urządzeniem zachować odstęp od osób postronnych.** Wyrzucane części mogą powodować poważne obrażenia.
- l) **Nie trzymać pracującej maszyny powyżej wysokości talii.** Pomaga to zapobiec przypadkowemu kontaktowi z elementem tnącym i umożliwia lepszą kontrolę maszyny w niespodziewanych sytuacjach.
- m) **Nie używać maszyny do cięcia wilgotnej trawy. Podczas pracy z maszyną chodzić, nigdy nie biegać.** Zmniejsza to ryzyko poślizgnięcia się i upadku, który mógłby prowadzić do obrażeń.
- n) **Nie używać maszyny na zbyt stromych zboczach.** Zmniejsza to ryzyko utraty kontroli, poślizgnięcia się i upadku, który mógłby prowadzić do obrażeń.
- o) **Podczas pracy na zboczach uważać na stabilną postawę; zawsze pracować w poprzek zbocza, nigdy nie w kierunku do góry lub w dół, i zachować szczególną ostrożność podczas zmiany kierunku pracy.** Zmniejsza to ryzyko utraty kontroli, poślizgnięcia się i upadku, który mógłby prowadzić do obrażeń.
- p) **Nie zbliżać przewodów zasilających do miejsca cięcia.** Przewody zasilające mogą być ukryte w żywopłotach i krzewach, co grozi ich przypadkowym uszkodzeniem przez żyłkę lub element tnący.
- q) **Wszystkie części ciała trzymać z dala od obracającego się elementu tnącego lub żyłek tnących. Przed usuwaniem materiału z maszyny odłączyć ją od zasilania elektrycznego.** Kontakt z obracającym się elementem tnącym lub żyłką może powodować poważne obrażenia.
- r) **Przenosić maszynę wyłączoną i skierowaną od siebie.** Prawidłowe postępowanie z maszyną zmniejsza ryzyko przypadkowego kontaktu z obracającym się elementem tnącym lub żyłkami tnącymi.

- s) **Ужыwać выключнае заступчыч глывіч тначых і жылек oraz элементў тначых з твэрэзва штучнага, згоднае з рэкамендацыямі прадукцента.** Nieprawidłowe części zamienne mogą powodować utratę kontroli, pęknięcia i obrażenia.
- t) **Не заступаваць жылек тначых і острых з твэрэзва штучнага металавымі дротамі ані острымі.** Ужыццe элементў тначых інных ніж рэкаменаванае можа прывесці да абражэнняў.

СЪДЪРЖАНИЕ

| | | |
|----|--|-----|
| 1 | Предговор..... | 103 |
| 2 | Информация относно настоящото Ръководството за употреба..... | 104 |
| 3 | Преглед на съдържанието..... | 104 |
| 4 | Указания за безопасност..... | 106 |
| 5 | Подготовка на моторната косачка за работа..... | 115 |
| 6 | Зареждане на акумулатора и светодиодите..... | 115 |
| 7 | Сглобяване на моторната косачка..... | 117 |
| 8 | Настройване на моторната косачка за ползвателя..... | 119 |
| 9 | Поставяне и изваждане на акумулатора..... | 120 |
| 10 | Включване и изключване на моторната косачка..... | 120 |
| 11 | Проверка на моторната косачка и на акумулаторната батерия..... | 121 |
| 12 | Работа с моторната косачка..... | 121 |
| 13 | След работа..... | 122 |
| 14 | Транспортиране..... | 122 |
| 15 | Съхранение..... | 123 |
| 16 | Почистване..... | 124 |
| 17 | Поддръжка /обслужване..... | 124 |
| 18 | Ремонт..... | 124 |
| 19 | Отстраняване на неизправности..... | 124 |
| 20 | Технически данни..... | 126 |
| 21 | Комбинация от режещи инструменти и предпазители..... | 128 |
| 22 | Резервни части и принадлежности..... | 128 |
| 23 | Отстраняване /изхвърляне..... | 128 |
| 24 | Декларация на ЕС (EU) за съответствие..... | 128 |
| 25 | Декларация за съответствие УКСА..... | 129 |
| 26 | Общи указания за безопасност за електрически инструменти..... | 129 |

1 Предговор

Уважаеми клиенти,

Радваме се, че сте избрали изделие на фирма STIHL. Ние разработваме и произвеждаме продукти с най-високо качество в съответствие с изискванията на нашите клиенти. Така се създават продукти, които се отличават с висока надеждност дори при изключително високо натоварване.

STIHL също така държи на най-високото ниво в обслужването. Сътрудниците в специализираните ни търговски обекти са готови да ви дадат компетентна консултация и съвети, както и да поемат комплексно техническо обслужване на закупените от Вас апарати.

STIHL е категоричен привърженик на устойчивото и отговорно отношение към природата. Настоящото ръководство за употреба следва да Ви подпомогне в продължителното, сигурно и екологично използване на Вашия продукт на STIHL.

Благодарим Ви за доверието и Ви пожелаваме удоволствие от употребата на изделието от фирма STIHL.



Dr. Nikolas Stihl

ВАЖНО! ПРОЧЕТЕТЕ ПРЕДИ УПОТРЕБА – И СЪХРАНЯВАЙТЕ.

2 Информация относно настоящото Ръководството за употреба

2.1 Действащи документи

Валидни са местните предписания за безопасност.

- ▶ Допълнително към настоящото ръководство за употреба да се прочетат, разберат и съхраняват следните документи:
 - Ръководство за употреба и опаковка на използвания режещ инструмент
 - Информация за безопасност за акумулаторните батерии и изделията с вградена акумулаторна батерия на STIHL: www.stihl.com/safety-data-sheets

2.2 Обозначение на предупредителни указания, които се срещат в текста



ПРЕДУПРЕЖДЕНИЕ

- Това указание предупреждава за опасностите, които могат да доведат до тежки наранявания или до смърт.
 - ▶ Посочените мерки ще помогнат за предотвратяването на тежки наранявания или смърт.

УКАЗАНИЕ

- Това указание предупреждава за опасности, които могат да доведат до материални щети.
 - ▶ Посочените мерки ще помогнат за предотвратяването на материални щети.

2.3 Символи в текста



Този символ насочва към глава от настоящото ръководство за употреба.

3 Преглед на съдържанието

3.1 Моторна косачка, акумулаторна батерия и зарядно устройство

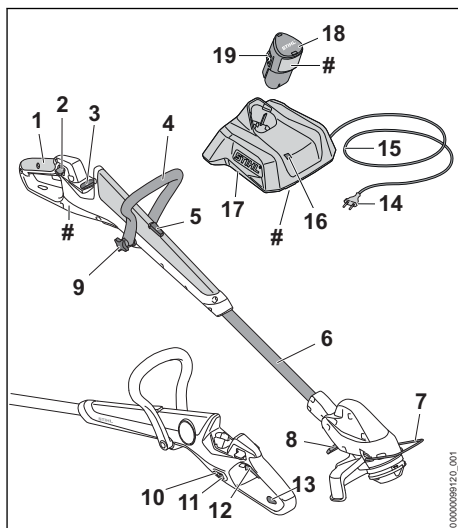

- 1 Дръжка за управление**
Дръжката за управление служи за управление, носене и водене на моторната косачка.
- 2 Блокиращ лост**
Блокиращият лост деблокира лоста за ръчно включване/изключване.
- 3 Приемно гнездо за акумулаторната батерия**
Приемното гнездо за акумулаторната батерия поема акумулаторната батерия.
- 4 Кръгова обхващаща ръкохватка**
Кръговата обхващаща ръкохватка служи за носене и водене на моторната косачка.
- 5 Блокиращо копче**
С помощта на блокиращото копче се блокира регулирането на стебловидното тяло по дължина.
- 6 Стебловидно тяло**
Стебловидното тяло свързва всички конструктивни елементи помежду им.
- 7 Отдалечителен елемент**
Отдалечителният елемент предпазва предмети от контакт с режещия инструмент.
- 8 Лост**
С този лост се блокира ъгловата регулировка между стебловидното тяло и корпуса на двигателя.
- 9 Звездообразна крилчата гайка**
Звездообразната крилчата гайка притиска кръговата обхващаща ръкохватка към стебловидното тяло.
- 10 Светодиоди**
Светодиодите показват състоянието на зареждане на акумулаторната батерия и евентуални неизправности.
- 11 Бутон**
С този бутон се активират светодиодите на моторната косачка.
- 12 Лост за ръчно включване/изключване**
С лоста за ръчно включване/изключване се включва и изключва моторната косачка.
- 13 Халка**
Халката служи за окачване на моторната косачка.
- 14 Щепсел**
Щепселът свързва захранващия кабел с контакта

- 15 Захранващ кабел**
Захранващият кабел свързва зарядното устройство с щепсела.
 - 16 Светодиод**
Светодиодът показва състоянието на зарядното устройство.
 - 17 Зарядно устройство**
Зарядното устройство зарежда акумулаторната батерия.
 - 18 Акумулаторна батерия**
Акумулаторната батерия захранва моторната косачка с енергия.
 - 19 Фиксираща кука**
Фиксиращата кука задържа акумулаторната батерия в приемното гнездо за акумулаторна батерия.
- # Табелка с техническите данни с машинния номер**

3.2 Предпазител и режещи инструменти

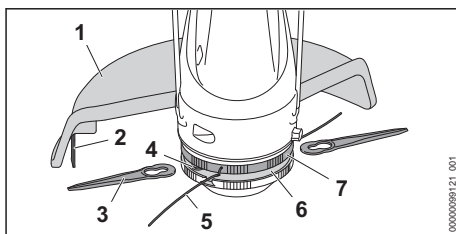

- 1 Предпазител**
Предпазителят защитава ползвателя от изхвърчащите нагоре предмети и го предпазва от контакт с режещия инструмент.
- 2 Ножче за отрязване на кордата**
По време на работа ножчето за отрязване на кордата съсява кордата за косене до правилната дължина.
- 3 Нож**
Режещият нож реже тревата.
- 4 Приемно гнездо**
Приемното гнездо служи за закрепване на режещия нож.
- 5 Корда за косене**
Кордата за косене реже тревата.
- 6 Глава за косене**
Главата за косене държи кордата за косене и режещия нож.

7 Вентилаторна перка

Вентилаторната перка охлажда електромотора.

3.3 Символи

Символите могат да се намират върху моторната косачка, режещия инструмент, акумулаторната батерия и зарядното устройство и означават следното:

 Този символ показва, че дължината на стебловидното тяло може да се регулира.

 Този символ показва, че дръжката за управление може да се завърти на 90°.

 Този символ показва докъде се вкарва кордата за косене.

 Този символ показва в коя посока се вкарва кордата за косене.

 Този символ показва максималните обороти на режещия инструмент.

 **Lwa** Гарантирано максимално ниво на звуковата мощност в съответствие с Директива 2000/14/ЕО в dB(A), за да се направят сравними звуковите емисии на izdeliyata.

 Посоченото в непосредствена близост до символа показва енергийното съдържание на акумулаторната батерия според спецификацията на производителя на клетката. Наличното за приложение енергийно съдържание е по-ниско.

 С електроуреда да се работи в затворено и сухо помещение.

 Не изхвърляйте изделието заедно с битовите отпадъци.

 Прочетете, разберете и съхранявайте ръководството за употреба.

4 Указания за безопасност

4.1 Предупредителни символи

4.1.1 Предупредителни символи

Предупредителните символи върху моторната косачка, акумулаторната батерия или зарядното устройство означават следното:

 Спазвайте указанията за безопасност и мерките, свързани с тях.

 Да се прочете, разбере и съхранява настоящото Ръководство за употреба.



Носете предпазни очила.



Моторната косачка и зарядното устройство да се пазят от дъжд и влага.



Спазвайте указанията за безопасност, отнасящи се до изхвърчащи нагоре предмети и мерките, свързани с тях.



Спазвайте безопасно разстояние.



Изваждайте акумулаторната батерия при прекъсване на работа, транспортиране, съхраняване, извършване на поддръжка или ремонт.



Пазете акумулаторната батерия от горещина и огън.



Пазете акумулаторната батерия от дъжд и влага и да не я потапяйте в течности.

4.1.2 Предпазител за главата за косене

Предупредителните символи върху предпазителя за глави за косене означават следното:

 Използвайте този предпазител за глави за косене.



Не използвайте този предпазител за ножове за гъсталак.

4.2 Употреба по предназначение

Примерът за трева/уредът за обкванване (моторната косачка) STIHL FSA 30.0 служи за косене на суха трева.

Моторната косачка не бива да бъде използвана при дъжд.

Акумулаторната батерия STIHL AS захранва моторната косачка с енергия.

▲ ПРЕДУПРЕЖДЕНИЕ

- Акумулаторни батерии и зарядни устройства, които не са одобрени от STIHL за употреба с моторната косачка, могат да предизвикат пожари и експлозии. Може да се

стигне до тежки наранявания и смърт на хора и до материални щети.

► Моторната косачка да се използва с акумулаторната батерия STIHL AS.

► Зареждайте акумулаторната батерия STIHL AS със зарядно устройство STIHL AL 1.

■ Ако моторната косачка, акумулаторната батерия или зарядното устройство не се използват по предназначение, може да се стигне до тежко нараняване или смърт на хора, както и до възникване на материални щети.

► Моторната косачка, акумулаторната батерия и зарядното устройство да се използват така, както е описано в това ръководство за употреба.

4.3 Изисквания към ползвателя

▲ ПРЕДУПРЕЖДЕНИЕ

■ Ползвателите, които не са инструктирани предварително, не са в състояние да разпознаят или оценят опасностите, свързани с работата на моторната косачка, акумулаторната батерия и зарядното устройство. Ползвателят или други хора могат да получат тежки или смъртоносни наранявания.



► Ръководството за употреба да се прочете, разбере и съхранява.

► Когато моторната косачка, акумулаторната батерия или зарядното устройство се дават на друг ползвател: да му се предаде също и ръководството за употреба.

► Убедете се, че ползвателят удовлетворява следните изисквания:

– Ползвателят е отпочинал.

– Ползвателят трябва да бъде физически, емоционално и умствено способен да обслужва моторната косачка, акумулаторната батерия и зарядното устройство и да работи с тях. В слу-

чай че ползвателят физически, емоционално или умствено е ограничен да го направи, той може да работи с нея само под надзора или ръководството на отговорно лице.

– Ползвателят е в състояние да разпознае и прецени опасностите от моторната косачка, акумулаторната батерия и зарядното устройство.

– Ползвателят е пълнолетно лице или се обучава професионално в съответствие с националните разпоредби под надзора на друго лице.

– Ползвателят трябва да е получил инструкции от сътрудник в специализиран търговски обект на фирма STIHL или от друго компетентно лице, преди да пристъпи за първи път към работа с моторната косачка и зарядното устройство.

– Ползвателят не се намира под въздействие на алкохол, медикаменти или наркотици.

► При съмнения се обърнете към специализиран търговски обект на STIHL.

4.4 Облекло и екипировка

▲ ПРЕДУПРЕЖДЕНИЕ

■ По време на предмети могат да бъдат изхвърлени с висока скорост. Ползвателят може да бъде наранен.



▶ Носете плътно прилягащи предпазни очила. Подходящи предпазни очила са тези, които са минали проверка по стандарт EN 166 или по националните нормативи и със съответна маркировка се предлагат в търговската мрежа.

- ▶ Носете предпазна маска за лице.
- ▶ Носете дълъг панталон от устойчив материал.
- По време на работа може да се вдигне прах. Вдишаният прах може да увреди здравето и да предизвика алергични реакции.
 - ▶ Ако се вдига прах: носете противопрахова маска.
- Неподходящото облекло може да се оплете в дървения материал, храсти и в моторната косачка. Ползватели без подходящо облекло могат да получат тежки наранявания.
 - ▶ Носете плътно прилягащо облекло.
 - ▶ Не носете шалове и бижута.
- По време на работа ползвателят може да докосне въртящия се режещ инструмент. Ползвателят може да бъде сериозно ранен.
 - ▶ Носете работни обувки от устойчив материал.
 - ▶ Носете дълъг панталон от устойчив материал.
- При монтажа и демонтажа на режещия инструмент и по време на почистването или техническото обслужване ползвателят може да влезе в контакт с режещия инструмент или ножа за отрязване на кордата. Ползвателят може да бъде наранен.
 - ▶ Носете работни ръкавици от устойчив материал.
- Ако ползвателят носи неподходящи обувки, той може да се подхлъзне. Ползвателят може да бъде наранен.
 - ▶ Носете здрави затворени обувки с подметки с грайфери.

4.5 Работен участък и неговата околност

4.5.1 Моторна косачка

▲ ПРЕДУПРЕЖДЕНИЕ

- Външни лица, деца и животни не могат да разпознават и оценяват опасностите, свързани с работата на моторната косачка и опасностите от евентуално изхвърчащи предмети. Външни хора, деца и животни могат да получат тежки наранявания и да бъдат причинени материални щети.



▶ Външни хора, деца и животни да се държат на разстояние 15 m по периметъра на работния участък.

- ▶ Да се спазва разстояние от 15 m спрямо всякакви предмети.
- ▶ Не оставяйте моторната косачка без надзор.
- ▶ Уверете се, че децата не могат да си играят с моторната косачка.
- Моторната косачка не е защитена от влага. Ако се работи по време на дъжд или във влажна среда, може да се получи електрически удар. Може да се стигне до сериозни наранявания на ползвателя и повреда на моторната косачка.
 - ▶ Да не се работи по време на дъжд или във влажна среда.
- Електрическите компоненти на моторната косачка могат да създадат искри. В лесно възпламенима или експлозивна среда искрите могат да предизвикат пожар или експлозия. Може да се стигне до тежки наранявания и смърт на хора и до материални щети.
 - ▶ Да не се работи в лесно възпламенима или експлозивна среда.



4.5.2 Акумулаторна батерия

▲ ПРЕДУПРЕЖДЕНИЕ

- Външните лица, децата и животните не могат да разпознават и оценяват опасностите, свързани с акумулаторната батерия. Външните лица, децата и животните могат да получат тежки наранявания.
 - ▶ Дръжте далеч външни лица, деца и животни.
 - ▶ Не оставяйте акумулаторната батерия без надзор.
 - ▶ Уверете се, че деца не могат да играят с акумулаторната батерия.
- Акумулаторната батерия не е защитена срещу всички въздействия на околната среда. Ако акумулаторната батерия е изложена на неподходящи въздействия на околната среда, тя може да се запали, да експлодира или да се повреди неоправимо. В резултат от това може да се стигне до тежки наранявания на хора и възникване на материални щети.



- ▶ Пазете акумулаторната батерия от горещина и огън.
- ▶ Не хвърляйте ножицата в огън.

- ▶ Зареждайте, използвайте и съхранявайте акумулаторната батерия извън посочените температурни граници 20.5.



- ▶ Пазете акумулаторната батерия от дъжд и влага и да не я потапят в течности.

- ▶ Дръжте акумулаторната батерия далеч от малки метални части.
- ▶ Не излагайте акумулаторната батерия на високо налягане.
- ▶ Не излагайте акумулаторната батерия на микровълни.
- ▶ Защитете акумулаторната батерия от химикали и соли.

4.5.3 Зарядно устройство

▲ ПРЕДУПРЕЖДЕНИЕ

- Външни лица и деца не могат да разпознаят и оценят опасностите, свързани със зарядното устройство и електрическия ток. Външните лица, децата и животните могат да получат тежки или смъртоносни наранявания.

- ▶ Дръжте далеч външни лица, деца и животни.

- ▶ **Уверете се, че деца не могат да играят със зарядното устройство.**

- Зарядното устройство не е защитено от вода. Ако се работи по време на дъжд или във влажна среда, може да се получи електрически удар. Може да се стигне до сериозни наранявания на ползвателя и повреда на зарядното устройство.



- ▶ Да не се работи по време на дъжд или във влажна среда.

- Зарядното устройство не е защитено срещу всички въздействия на околната среда. Ако зарядното устройство бъде подложено на неподходящи въздействия от околната среда, то може да се запали или да експлодира. В резултат от това може да се стигне до тежки наранявания на хора и възникване на материални щети.

- ▶ Със зарядното устройство трябва да се работи в затворено и сухо помещение.

- ▶ Със зарядното устройство не бива да се работи в лесно възпламенима или експлозивна среда.
- ▶ При работа зарядното устройство да не се поставя върху лесно възпламенима основа.
- ▶ Зарядното устройство да не се използва и съхранява извън посочените температурни граници, 20.5.
- Хората могат да се спънат в захранващия кабел. Могат да бъдат наранени хора, а зарядното устройство може да се повреди.
 - ▶ Захранващият кабел трябва да се прекара плоско по земята.

4.6 Състояние, съответстващо на изискванията за безопасност

4.6.1 Моторна косачка

Моторната косачка се намира в състояние, съответстващо на изискванията за безопасност, когато са изпълнени следните условия:

- Моторната косачка не е повредена.
- Моторната косачка е чиста и суха.
- Елементите за управление функционират нормално и не са променени.
- Монтирана е една от посочените в това ръководство за употреба комбинации от режещ инструмент и предпазител.
- Режещият инструмент и предпазителят са монтирани правилно.
- Към моторната косачка са монтирани оригинални принадлежности на STIHL.
- Принадлежностите са монтирани правилно.

▲ ПРЕДУПРЕЖДЕНИЕ

- При състояние, неотговарящо на изискванията за техническа безопасност, е възможно конструктивни части вече да не функционират правилно, а предпазните устройства да не действат. Може да се стигне до сериозни наранявания или смърт на хора.

- ▶ Да се работи с изправна моторна косачка.
- ▶ Ако моторната косачка е замърсена или мокра: почистете моторната косачка и я оставете да изсъхне.
- ▶ Да не се правят конструктивни промени по моторната косачка. Изключение: монтаж на посочена в това ръководство за употреба комбинация от режещ инструмент и предпазител.

- ▶ Ако елементите за управление не функционират: не работете с моторната косачка.
- ▶ Да не се монтират режещи инструменти от метал.
- ▶ Към моторната косачка да се монтират оригинални принадлежности на STIHL.
- ▶ Режещият инструмент и предпазителят да се монтират така, както е описано в това ръководство за употреба.
- ▶ Монтирайте принадлежностите така, както е описано в това ръководство за употреба или в ръководството за употреба на принадлежностите.
- ▶ Не вкарвайте никакви предмети в отворите на моторната косачка.
- ▶ Сменете износените или повредени указателни табелки.
- ▶ При съмнения се обърнете към специализиран търговски обект на STIHL.

4.6.2 Предпазител

Предпазителят се намира в състояние, съответстващо на изискванията за безопасност, когато са изпълнени следните условия:

- Предпазителят не е повреден.
- Ножът-резач за отрязване на нишката за косене е правилно монтиран към апарата.

▲ ПРЕДУПРЕЖДЕНИЕ

- При състояние на апарата, не отговарящо на изискванията за техническа безопасност, частите му не могат да функционират нормално и предпазните устройства престават да действат. Ползвателят може да получи тежки травми.
 - ▶ Да се работи само с неповреден /изправен предпазител.
 - ▶ За да се работи с моторната косачка, ножът-резач за отрязване на нишката за косене трябва да е монтиран правилно.
 - ▶ При съмнения и въпроси обърнете се към сътрудник в специализиран търговски обект на фирма STIHL.

4.6.3 Глава за косене

Главата за косене се намира в състояние, съответстващо на изискванията за безопасност, когато са изпълнени следните условия:

- Главата за косене не е повредена.
- Главата за косене не е блокирана.
- Главата за косене е правилно монтирана и затегната.
- Кордите за косене са правилно поставени.
- Ако се използва глава за косене PolyCut с пластмасови ножове:

- Пластмасовите ножове не са повредени и нямат пукнатини.
- Пластмасовите ножове са монтирани правилно.
- Границите на износване не са надхвърлени.

▲ ПРЕДУПРЕЖДЕНИЕ

- В състояние, което не отговаря на изискванията за безопасност, части на главата за косене, кордата за косене или пластмасовите ножове могат да се разхлабят и да изхвърчат. Може да се стигне до сериозни наранявания на хората.
 - ▶ Да се работи само с неповредена глава за косене.
 - ▶ Ако се използва глава за косене PolyCut с пластмасови ножове: работете с пластмасови ножове в изправно състояние.
 - ▶ Кордите за косене или пластмасовите ножове да не се заменят с предмети от метал.
 - ▶ Съблюдавайте и спазвайте границите на износване.
 - ▶ При съмнения се обърнете към специализиран търговски обект на STIHL.

4.6.4 Акумулаторна батерия

Акумулаторната батерия се намира в състояние, съответстващо на изискванията за безопасност, когато са изпълнени следните условия:

- Акумулаторната батерия не е повредена.
- Акумулаторната батерия е чиста и суха.
- Акумулаторната батерия функционира и не е променена.

▲ ПРЕДУПРЕЖДЕНИЕ

- Акумулаторната батерия повече не може да функционира безопасно, ако не е в състояние, съответстващо на изискванията за безопасност. Може да се стигне до сериозни наранявания на хората.
 - ▶ Работете с неповредена и функционираща акумулаторна батерия.
 - ▶ Не зареждайте повредена или дефектна акумулаторна батерия.
 - ▶ Ако акумулаторната батерия е замърсена: почистете я.
 - ▶ Ако акумулаторна батерия е мокра: оставете я да изсъхне,  20.6.
 - ▶ Не променяйте акумулаторната батерия.
 - ▶ Не вкарвайте предмети в отворите на акумулаторната батерия.
 - ▶ Не присъединявайте или свързвайте някъсо електрическите контакти на аку-

- мулаторната батерия с метални предмети.
- ▶ Не отваряйте акумулаторната батерия.
- ▶ Сменете износените или повредени указателни табелки.
- От повредена акумулаторна батерия може да изтича течност. Ако течността влезе в контакт с кожата или очите, кожата или очите могат да бъдат раздразнени.
 - ▶ Избягвайте контакт с течността.
 - ▶ При контакт с кожата: засегнатите участъци на кожата да се измият обилно с вода и сапун.
 - ▶ При контакт с очите: очите да се изплакват обилно с вода в продължение на най-малко 15 минути и да се потърси лекар.
- Повредената или дефектна акумулаторна батерия може да мирише необичайно, да пуши гори. Може да се стигне до тежки наранявания и смърт на хора и до материални щети.
 - ▶ Ако акумулаторната батерия мирише необичайно, пуши или гори: тя да не бива да се използва и трябва да се държи далеч от горивни материали.
 - ▶ Ако акумулаторната батерия гори: опитайте се да загазите акумулаторната батерия с пожарогасител или вода.

4.6.5 Зарядно устройство

Зарядното устройство се намира в състояние, съответстващо на изискванията за безопасност, когато са изпълнени следните условия:

- Зарядното устройство не е повредено.
- Зарядното устройство е чисто и сухо.

▲ ПРЕДУПРЕЖДЕНИЕ

- При състояние на апарата, неотговарящо на изискванията за техническа безопасност, частите му не могат да функционират нормално и предпазните устройства престават да действат. Може да се стигне до сериозни наранявания на хора или смърт.
 - ▶ Да се използва изправно зарядно устройство.
 - ▶ Ако зарядното устройство е замърсено или мокро: то трябва да се почисти и да се остави да изсъхне.
 - ▶ Не бива да се правят конструктивни промени на зарядното устройство.
 - ▶ Да не се вкарват никакви предмети в отворите на зарядното устройство.
 - ▶ Електрическите контакти на зарядното устройство да не се присъединяват или свързват накъсо с метални предмети.

- ▶ Зарядното устройство да не се отваря.

4.7 Работа

▲ ПРЕДУПРЕЖДЕНИЕ

- В някои ситуации ползвателят не може да работи концентрирано. Тогава ползвателят може да се спъне, да падне и тежко да се нарани.
 - ▶ Работете спокойно и съсредоточено.
 - ▶ Ако условията на видимост или осветлението са лоши: не работете с моторната косачка.
 - ▶ Работете самостоятелно с моторната косачка.
 - ▶ Водете режещия инструмент близо до земята.
 - ▶ Внимавайте за препятствия.
 - ▶ Докато работите, стойте на земята и пазете равновесие.
 - ▶ Ако се появяват признаци на умора: направете почивка по време на работата.
- Въртящият се режещ инструмент може да пореже ползвателя. Ползвателят може да бъде сериозно ранен.
 - ▶ Не докосвайте въртящия се режещ инструмент.
 - ▶ Ако режещият инструмент се блокира от предмет: изключете моторната косачка и свалете акумулаторната батерия. Едва тогава отстранете предмета.
- В случай, ако забележите промени или нещо необичайно в поведението на моторната косачка по време на работа, това може да означава, че състоянието ѝ не съответства с изискванията за техническа безопасност. В резултат от това може да се стигне до тежки наранявания на хора и възникване на материални щети.
 - ▶ Прекратете работа, извадете акумулаторната батерия и се обърнете към специализиран търговски обект на STIHL.
- По време на работа моторната косачка може да предизвика вибрации.
 - ▶ Носете ръкавици.
 - ▶ Правете почивки в процеса на работа.
 - ▶ При поява на признаци за нарушено кръвооросяване: потърсете лекарска помощ.
- Ако по време на работа режещият инструмент се удари в чужд предмет, предметът или части от него могат да изхвърчат нагоре с висока скорост. Това може да причини тежки наранявания на хора и материални щети.

- ▶ Отстранете чуждите предмети от работната зона.
- Ако въртящият се режещ инструмент се удари в твърд предмет, могат да възникнат искри и режещият инструмент да се повреди. Искрите могат да предизвикат пожар в леснозапалима среда. Може да се стигне до тежки наранявания и смърт на хора и до материални щети.
 - ▶ Не бива да се работи в леснозапалима среда.
 - ▶ Уверете се, че режещият инструмент се намира в състояние, съответстващо на изискванията за техническа безопасност.
- При отпускане на лоста за ръчно включване/изключване режещият инструмент продължава да се върти още кратко време. Може да се стигне до сериозни наранявания на хората.
 - ▶ Изчакайте, докато режещият инструмент спре да се върти.



Ако захранващият кабел или удължителният проводник е повреден:

- ▶ Не докосвайте повреденото място.
- ▶ Извадете щепсела от контакта.
- ▶ Хващайте захранващия кабел, удължителния проводник и техните щепсели само със сухи ръце.
- ▶ Вкарайте мрежовия щекер на захранващия кабел или удължителния проводник в правилно монтиран контакт с предпазител със защитна контактна система.
- ▶ Свържете зарядно устройство чрез защитен прекъсвач срещу утечен ток (30 mA, 30 ms).
- Повреден или неподходящ удължителен проводник може да предизвика електрически удар. Може да се стигне до сериозни наранявания на хора или смърт.
 - ▶ Използвайте удължителен проводник с правилно подбрано сечение, 20.4.

4.8 Зареждане

▲ ПРЕДУПРЕЖДЕНИЕ

- По време на зареждането повредено или дефектно зарядно устройство може необичайно да мирише или да пуши. Това може да причини наранявания на хора и материални щети.
 - ▶ Извадете щепсела за свързване с електрическата мрежа от контакта.
- При недостатъчно отвеждане на топлина зарядното устройство може да прегрее и да предизвика пожар. Може да се стигне до тежки наранявания и смърт на хора и до материални щети.
 - ▶ Не покривайте зарядното устройство.

4.9 Електрическо свързване

Докосване до токопроводящите части може да настъпи по следните причини:

- Захранващият кабел или удължителният проводник е повреден.
- Щепселът на захранващия кабел или удължителния проводник е повреден.
- Контактът не е монтиран правилно.

▲ ОПАСНОСТ

- Докосването на токопроводящите части може да доведе до електрически удар. Ползвателят може да получи тежки, дори смъртоносни наранявания.
 - ▶ Уверете се, че захранващият кабел, удължителният кабел и щепселът не са повредени.

▲ ПРЕДУПРЕЖДЕНИЕ

- Неправилно напрежение или неправилна честота в електрическата мрежа може да доведе по време на зареждането до свръхнапрежение в зарядното устройство. Зарядното устройство може да се повреди.
 - ▶ Убедете се, че напрежението и честотата в електрическата мрежа съвпадат с данните, посочени на табелката на зарядното устройство.
- Ако зарядното устройство е свързано към контакт с няколко гнезда, електрическите компоненти могат да се претоварят по време на зареждане. Електрическите компоненти могат да се загреят и да предизвикат пожар. Може да се стигне до тежки наранявания или смърт на хора, както и до материални щети.
 - ▶ Уверете се, че данните за мощността върху контакта с няколко гнезда не са надвишени от сбора от данните върху фирмената табелка на зарядното устройство и всички електроуреди, свързани към контакта с няколко гнезда.
- Неправилно прокаран захранващ кабел и удължителен проводник могат лесно да се повредят, а и хората ще се спъват в него. Това може да стане причина за травми на хората и за повреждане на захранващия кабел или удължителния проводник.
 - ▶ Прокарайте и обозначете захранващия кабел и удължителния проводник така, че хората да не се спъват в тях.

- ▶ Прокарайте захранващия кабел и удължителния проводник така, че да не са обтегнати или преплетени.
- ▶ Прокарайте захранващия кабел и удължителния проводник така, че да не се повредят, прегънат или сплескат, или трият.
- ▶ Пазете захранващия кабел и удължителния проводник от топлина, масло и химикали.
- ▶ Захранващият кабел и удължителният проводник се прокарават по суха основа.
- По време на работа удължителният проводник се нагрява. Ако образуваната топлина не се отвежда, тя може да предизвика пожар.
 - ▶ В случай, че се използва кабелен барабан: кабелът трябва изцяло да се отбие от барабана.
- Ако в стената са разположени електрически проводници и тръби, те могат да се повредят, когато зарядното устройство се монтира на стената. Контактът с електрически проводници може да доведе до електрически удар. В резултат от това може да се стигне до тежки наранявания на хора и възникване на материални щети.
 - ▶ Убедете се, че на предвиденото място в стената не преминават електрически проводници и тръби.
- Ако зарядното устройство не е монтирано на стената така, както е описано в настоящото ръководство за употреба, то зарядното устройство или акумулаторната батерия може да падне или зарядното устройство да се нагрее прекомерно. Това може да причини тежки наранявания на хора и материални щети.
 - ▶ Монтирайте зарядното устройство на стената така, както е описано в настоящото ръководство за употреба.
- Ако зарядното устройство с поставена в него акумулаторна батерия се монтира на стената, акумулаторната батерия може да падне от зарядното устройство. Това може да причини тежки наранявания на хора и материални щети.
 - ▶ Най-напред монтирайте зарядното устройство на стената и едва след това поставете в него акумулаторната батерия.

4.10 Транспортиране

4.10.1 Моторна косачка

▲ ПРЕДУПРЕЖДЕНИЕ

- При транспортиране моторната косачка може да се преобърне или да се измести. Това може да причини тежки наранявания на хора и материални щети.



- ▶ Извадете акумулаторната батерия.

- ▶ С обтяжни колани, ремъци или мрежа обезопасете моторната косачка така, че да не може да се обърне или измести.

4.10.2 Акумулаторна батерия

▲ ПРЕДУПРЕЖДЕНИЕ

- Акумулаторната батерия не е защитена срещу всички въздействия на околната среда. Ако акумулаторната батерия се подложи на неподходящи въздействия на околната среда, тя може да се повреди и могат да възникнат материални щети.
 - ▶ Не бива да се транспортира повредена акумулаторна батерия.
 - ▶ Ако в обема на доставката има чанта: транспортирайте акумулаторната батерия в доставената чанта.
- При транспортирането акумулаторната батерия може да се преобърне или да се измести. Това може да причини тежки наранявания на хора и материални щети.
 - ▶ Акумулаторната батерия трябва да се опакова така в опаковката, че да не може да се мести.
 - ▶ Подсигурете опаковката така, че да не може да се движи.

4.10.3 Зарядно устройство

▲ ПРЕДУПРЕЖДЕНИЕ

- При транспортирането зарядното устройство може да се преобърне или да се измести. Това може да причини тежки наранявания на хора и материални щети.
 - ▶ Извадете щепсела за свързване с електрическата мрежа от контакта.
 - ▶ Извадете акумулаторната батерия.
 - ▶ Транспортирайте зарядното устройство в доставената чанта.
 - ▶ Ако в обема на доставката не се съдържа чанта: обезопасете зарядното устройство с обтяжни колани, ремъци

или мрежа така, че да не може да се преобърне или измести.

- Захранващият кабел не е предвиден за носене на зарядното устройство. В резултат от това може да се повреди захранващия кабел и зарядното устройство.
 - ▶ Развийте захранващия проводник и го закрепете към зарядното устройство.

4.11 Съхранение

4.11.1 Моторна косачка

▲ ПРЕДУПРЕЖДЕНИЕ

- Децата не могат да разпознаят и оценят опасностите, свързани с моторната косачка. Децата могат да бъдат сериозно наранени.
 - ▶ Извадете акумулаторната батерия.



- ▶ Моторната косачка да се съхранява извън обсега на деца.
- Електрическите контакти на моторната косачка и металните й конструктивни части могат да кородират от влагата. Моторната косачка може да се повреди.
 - ▶ Извадете акумулаторната батерия.



- ▶ Моторната косачка да се съхранява в чисто и сухо състояние.

4.11.2 Акумулаторна батерия

▲ ПРЕДУПРЕЖДЕНИЕ

- Децата не могат да разпознават и оценяват опасностите, свързани с акумулаторната батерия. Децата могат да бъдат сериозно наранени.
 - ▶ Съхранявайте акумулаторната батерия извън обсега на деца.
- Акумулаторната батерия не е защитена срещу всички въздействия на околната среда. Ако акумулаторната батерия е изложена на неподходящи въздействия на околната среда, тя може да се повреди неправилно.
 - ▶ Съхранявайте акумулаторната батерия в чисто и сухо състояние.
 - ▶ Съхранявайте акумулаторната батерия в затворено помещение.
 - ▶ Съхранявайте акумулаторната батерия отделно от моторната косачка.

- ▶ Ако акумулаторната батерия се съхранява в зарядното устройство: извадете щепсела и съхранявайте акумулаторната батерия със състояние на зареждане между 40 % и 60 % (2 светодиода в зелено светодиода).
- ▶ Не съхранявайте акумулаторната батерия извън посочените температурни граници, 20.5.

4.11.3 Зарядно устройство

▲ ПРЕДУПРЕЖДЕНИЕ

- Децата не могат да разпознаят и оценят опасности, свързани със зарядното устройство. Може да се стигне до сериозни наранявания на деца или дори до смърт.
 - ▶ Издърпайте щепсела.
 - ▶ Зарядното устройство да се съхранява извън обсега на деца.
- Зарядното устройство не е защитено срещу всички въздействия на околната среда. Ако зарядното устройство бъде подложено на неподходящи въздействия от околната среда, то може да се повреди.
 - ▶ Издърпайте щепсела.
 - ▶ Ако зарядното устройство се е загоряло: охладете го.
 - ▶ Зарядното устройство да се съхранява в чисто и сухо състояние.
 - ▶ Зарядното устройство да се съхранява в затворено помещение.
 - ▶ Зарядното устройство да не се съхранява извън посочените температурни граници, 20.5.
- Захранващият кабел не е предвиден за носене или окачване на зарядното устройство. Захранващият кабел и зарядното устройство могат да бъдат повредени.
 - ▶ Зарядното устройство се захваща и се държи за кожуха.
 - ▶ Окачете зарядното устройство на стенния държач.

4.12 Почистване, поддръжка и ремонт

▲ ПРЕДУПРЕЖДЕНИЕ

- Ако по време на почистване, поддръжка и ремонт на моторната косачка акумулаторната батерия е монтирана, то моторната косачка може да се включи по невнимание. В резултат от това може да се стигне до тежки наранявания на хора и възникване на материални щети.



- ▶ Извадете акумулаторната батерия.

- Агресивните почистващи препарати, почистването с водна струя или остри предмети могат да повредят моторната косачка, предпазителя, режещия инструмент, акумулаторната батерия и зарядното устройство. Ако моторната косачка, предпазителя, режещия инструмент, акумулаторната батерия или зарядното устройство не са почиствани правилно, частите им няма да функционират нормално, а предпазните им устройства ще престанат да действат. Може да се стигне до сериозни наранявания на хората.
 - ▶ Моторната косачка, предпазителя, режещия инструмент, акумулаторната батерия и зарядното устройство да се почистват така, както е описано в настоящото ръководство за употреба.
- Ако моторната косачка, предпазителя, режещия инструмент, акумулаторната батерия или зарядното устройство не се поддържат или ремонтират правилно, частите им няма да функционират нормално, а предпазните им устройства ще престанат да действат. Може да се стигне до сериозни наранявания на хора или смърт.
 - ▶ Не извършвайте самостоятелно техническо обслужване или ремонт на моторната косачка, предпазителя, режещия инструмент, акумулаторната батерия и зарядното устройство.
 - ▶ Ако е необходимо техническо обслужване или ремонт на моторната косачка, предпазителя, режещия инструмент, акумулаторната батерия или зарядното устройство: обърнете се към специализиран търговски обект на STIHL.

5 Подготовка на моторната косачка за работа

5.1 Подготовка на моторната косачка за работа

Преди всяко започване на работа трябва да се извършат следните стъпки:

- ▶ Уверете се, че следните части се намират в състояние, отговарящо на изискванията за техническата безопасност:
 - моторна косачка, [4.6.1](#).
 - Предпазител, [4.6.2](#).

- глава за косене, [4.6.3](#).
- акумулаторна батерия, [4.6.4](#).
- зарядно устройство, [4.6.5](#).
- ▶ Проверете акумулаторната батерия, [11.3](#).
- ▶ Заредете докрай акумулаторната батерия, [6.2](#).
- ▶ Почистете моторната косачка, [16.1](#).
- ▶ Монтирайте отдалечителния елемент, [7.1](#).
- ▶ Монтирайте предпазителя, [7.2](#).
- ▶ Монтирайте кръговата обхващаща ръкохватка, [7.3](#).
- ▶ Режещия нож или кордите за косене, [7.5.1](#) или [7.6.1](#).
- ▶ Настройте дължината на стебловидното тяло, [8.2](#).
- ▶ Настройте кръговата обхващаща ръкохватка, [8.3](#).
- ▶ Проверете елементите на управлението, [11.1](#).
- ▶ Ако посочените стъпки не могат да се извършат: не използвайте моторната косачка и се обърнете към специализиран търговски обект на фирма STIHL.

6 Зареждане на акумулатора и светодиодите

6.1 Монтиране на зарядното устройство на стената

Зарядното устройство може да се монтира на стена.

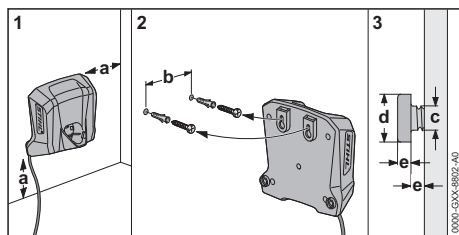

► Зарядното устройство трябва да се монтира на стената така, че да са изпълнени следните условия:

- Да се използва подходящ фиксиращ материал.
- Зарядното устройство трябва да стои хоризонтално.

Следните размери са спазени:

- a = минимум 100 mm
- b = 54 mm
- c = 4,5 mm
- d = 9 mm
- e = 2,5 mm

6.2 Зареждане на акумулаторната батерия

Времето на зареждане зависи от различни външни фактори, като например от температурата на акумулаторната батерия или от температурата на околната среда. За постигане на оптимална производителност спазвайте препоръчителните температурни диапазони,  20.6. Фактическото време на зареждане може да се различава от посоченото време. Времето за зареждане е посочено в линка www.stihl.com/charging-times.

Когато щепселът за свързване с електрическата мрежа е вкаран в контакт и акумулаторната батерия е поставена в зарядното устройство, процесът на зареждане започва автоматично. Когато акумулаторната батерия се зареди напълно, зарядното устройство автоматично се изключва.

По време на зареждането акумулаторната батерия и зарядното устройство се нагряват.

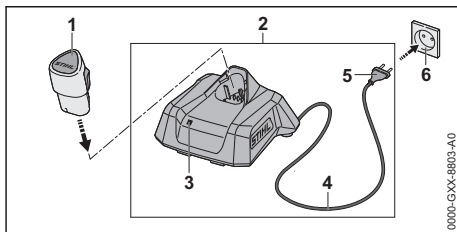

- Включете щепсела (5) в леснодостъпен контакт за електрически ток (6). Зарядното устройство (2) извършва авто-тест. Светодиодът (3) свети ок. 1 секунда в зелено и ок. 1 секунда в червено.
- Прокарайте хранящия кабел (4).
- Вкарайте акумулаторната батерия (1) във водачите на зарядното устройство (2) и я натиснете до упор. Светодиодът (3) свети или мига в зелено. Акумулаторната батерия (2) се зарежда.
- Ако светодиодът (3) вече не свети: акумулаторната батерия (1) е напълно заредена и може да бъде извадена от зарядното устройство (2).
- Ако зарядното устройство (2) вече не се използва: извадете мрежовия щепсел (5) от контакта (6).

6.3 Показване на нивото на зареждане

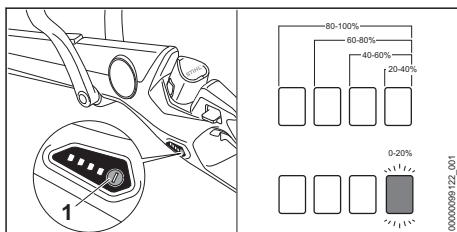

- Поставете акумулаторната батерия.
- Натиснете бутона (1). Светодиодите светват в продължение на ок. 5 секунди в зелено и показват състоянието на зареждане.
- Ако десният светодиод мига в зелено: заредете акумулаторната батерия.

6.4 Светодиоди на моторната косачка

Светодиодите могат да показват състоянието на зареждане или наличието на неизправности в акумулаторната батерия. Светодиодите

могат да светят или да мигат в зелено или в червено.

Когато светодиодите светят или мигат в зелено, те показват нивото на зареждане.

- ▶ Когато светодиодите светят или мигат в червено: отстранете неизправностите, 19.1.

В моторната косачка или в акумулаторната батерия има неизправност.

6.5 Светлинен диод на зарядното устройство

Светодиодът показва състоянието на зарядното устройство или неизправности. Светодиодът може да свети или да мига в зелено или в червено.

Ако светодиодът свети или мига в зелено, акумулаторната батерия се зарежда.

- ▶ Ако светодиодът свети или мига в червено: отстранете неизправностите, 19.1.
- В зарядното устройство или акумулаторната батерия има неизправност.

7 Сглобяване на моторната косачка

7.1 Монтаж на отдалечителния елемент

- ▶ Изключете моторната косачка и извадете акумулаторната батерия.

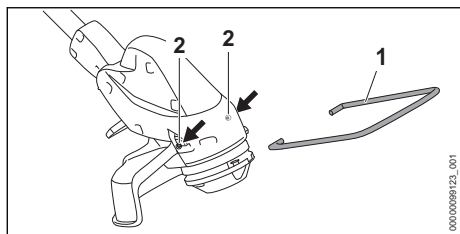

- ▶ Поставете краищата на отдалечителния елемент (1) в отворите (2) на корпуса.

Отдалечителният елемент (1) не бива да се демонтира отново.

7.2 Монтаж на предпазителя

- ▶ Изключете моторната косачка и извадете акумулаторната батерия.

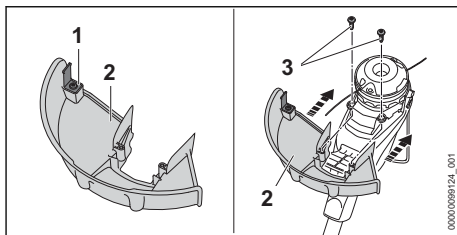

Ножът за отрязване на кордата (1) е вече вграден в предпазителя (2) и не бива да се демонтира.

- ▶ Вкарайте предпазителя (2) до упор във водачите на корпуса. Предпазителят (2) се завършва на една равнина с корпуса.
- ▶ Навийте и затегнете винтовете (3).

Предпазителят (2) не бива да се демонтира отново.

7.3 Монтаж на кръговата обхващаща ръкохватка

- ▶ Изключете моторната косачка и извадете акумулаторната батерия.

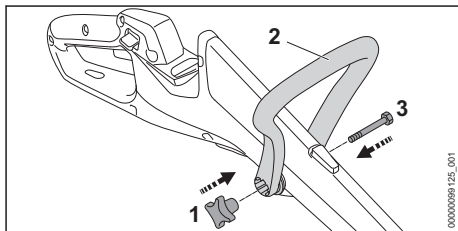

- ▶ Кръговата обхващаща ръкохватка (2) да се ориентира така, че звездообразната крилчата гайка (1) да се намира вдясно от дръжката за управление.
- ▶ Разделечете кръговата обхващаща ръкохватка (2) върху дръжката за управление, докато кръговата обхващаща ръкохватка (2) се фиксира.
- ▶ Прокарайте винта (3) през отвора.
- ▶ Завийте и затегнете звездообразната крилчата гайка (1).

Кръговата обхващаща ръкохватка (2) не трябва да се демонтира отново.

7.4 Монтаж и демонтаж на главата за косене

7.4.1 Монтаж на главата за косене

- ▶ Изключете моторната косачка и извадете акумулаторната батерия.

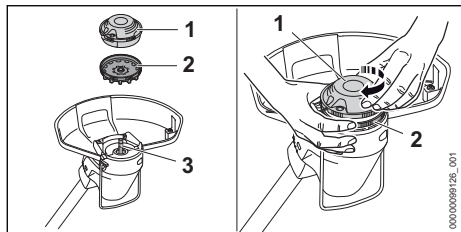

- ▶ Плъзнете вентилаторната перка (2) върху вала (3) по такъв начин, че лопатките на вентилаторната перка (2) да сочат надолу. Ако вентилаторната перка не е монтирана, електромоторът не е достатъчно охладен и моторната косачка се изключва по време на работа.
- ▶ Дръжте здраво вентилаторната перка (2) с ръка.
- ▶ Поставете главата за косене (1) върху вала (3) и я затегнете здраво на ръка по посока на часовниковата стрелка.

7.4.2 Демонтаж на главата за косене

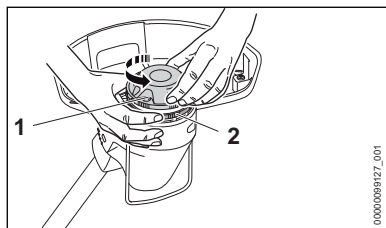

- ▶ Изключете моторната косачка и извадете акумулаторната батерия.
- ▶ Дръжте здраво вентилаторната перка (2) с ръка.
- ▶ Отвийте главата за косене (1) по посока обратна на часовниковата стрелка.
- ▶ Свалете вентилаторната перка.

7.5 Монтаж и демонтаж на ножа

7.5.1 Монтаж на режещия нож

- ▶ Изключете моторната косачка и извадете акумулаторната батерия.
- ▶ Поставете режещите ножове в съд с вода между 12 часа и 24 часа. Режещите ножове стават еластични.

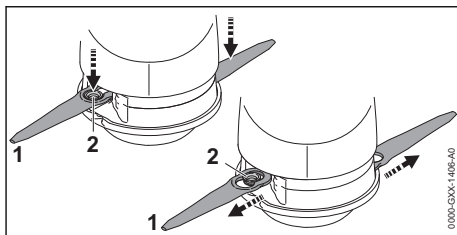

- ▶ Поставете режещия нож (1) така върху главата за косене, че втулката (2) да влезе в големия отвор на режещия нож (1).
- ▶ Дърпайте режещия нож (1) навън, докато втулката (2) се фиксира в малкия отвор на ножа (1).

7.5.2 Демонтаж на режещия нож

- ▶ Изключете моторната косачка и извадете акумулаторната батерия.

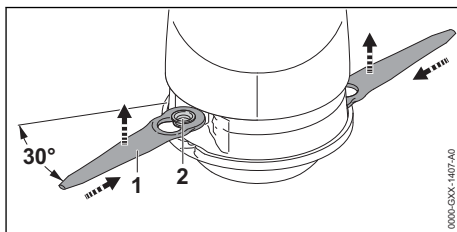

- ▶ Натиснете режещия нож (1) навътре във вдлъбнатината на главата за косене, докато втулката (2) изсочи от малкия отвор на режещия нож (1).
- ▶ Извадете режещия нож (1) в посока нагоре.

7.6 Монтаж и демонтаж на кордата за косене

7.6.1 Монтаж на кордата за косене

- ▶ Изключете моторната косачка и извадете акумулаторната батерия.
- ▶ Поставете кордите за косене в съд с вода между 12 часа и 24 часа. Кордите за косене стават еластични.

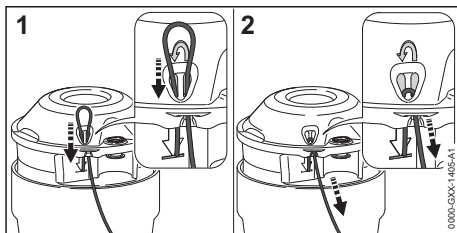

- ▶ Прокарайте кордата за косене отдолу през десния отвор.

- ▶ Прокарвайте кордата за косене отгоре през левия отвор, докато краят на кордата за косене се съоси със символа.
- ▶ Задръжте късия край на кордата за косене.
- ▶ Теглете за дългия край на кордата за косене, докато тя здраво се фиксира в главата за косене.

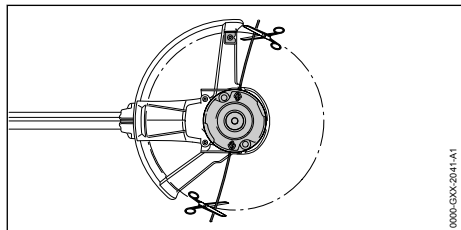

- ▶ Отрежете кордите за косене така, че да стигнат до ножа за отрязване на корда.

7.6.2 Демонтаж на кордата за косене

- ▶ Изключете моторната косачка и извадете акумулаторната батерия.
- ▶ Изкарайте късия край на кордата нагоре от главата за косене.
- ▶ Издърпайте късия край на кордата нагоре от главата за косене.
- ▶ Изтеглете кордата от главата за косене.

8 Настройване на моторната косачка за ползвателя

8.1 Регулиране на ъгъла на стебловидното тяло

Стъпаловидното отяло може да бъде регулирано в различни ъгли в зависимост от ръста на ползвателя.

- ▶ Изключете моторната косачка и извадете акумулаторната батерия.

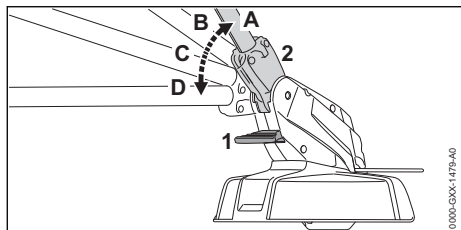

- ▶ Натиснете С-образната превключвателна скоба (1) и я дръжте натиснат.
- ▶ Наклонете стебловидното тяло (2) в желаната позиция (от А до D) докато се фиксира.

- ▶ Освободете С-образната превключвателна скоба (1).

8.2 Настройка на дължината на стебловидното тяло

Стебловидното тяло може да бъде регулирано по дължина в зависимост от ръста на ползвателя.

- ▶ Изключете моторната косачка и извадете акумулаторната батерия.
- ▶ Дръжте здраво дръжката за управление.

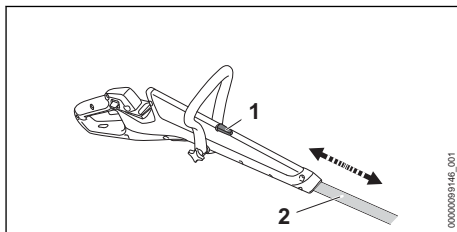

- ▶ Натиснете блокиращото копче (1) и го дръжте натиснато.
- ▶ Изтеглете или преместете стебловидното тяло (2) в желаната позиция.
- ▶ Освободете блокиращото копче (1).
- ▶ Избугайте леко стебловидното тяло (2), за да се фиксира.

8.3 Регулиране на кръговата обхващаща ръкохватка

Кръговата обхващаща ръкохватка може да бъде поставена в различни позиции в зависимост от ръста на ползвателя.

- ▶ Изключете моторната косачка и извадете акумулаторната батерия.

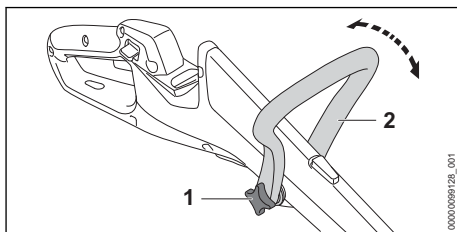

- ▶ Разхлабете звездобразната крилчата гайка (1).
- ▶ Наклонете кръговата обхващаща ръкохватка (2) в желаното положение.
- ▶ Затегнете здраво звездобразната крилчата гайка (1).

8.4 Преоборудване на моторната косачка в уред за подравняване на тревни бордюри

- ▶ Изключете моторната косачка и извадете акумулаторната батерия.

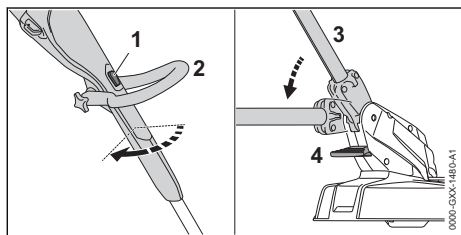

- ▶ Натиснете блокиращото копче (1) и го дръжте натиснато.
- ▶ Завъртете дръжката за управление (2) на 90°, докато се фиксира.
- ▶ Освободете блокиращото копче (1).
- ▶ Натиснете С-образната превключвателна скоба (4) и я дръжте натиснат.
- ▶ Наклонете стебловидното тяло (3) в най-плоското положение, докато се фиксира.
- ▶ Освободете С-образната превключвателна скоба (4).

9 Поставяне и изваждане на акумулатора

9.1 Поставяне на акумулаторната батерия

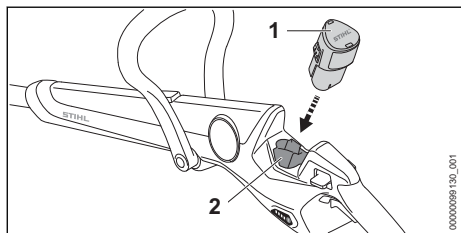

- ▶ Натиснете акумулаторната батерия (1) до упор в приемния ѝ отвор (2). Акумулаторната батерия (1) се фиксира с щракване.

9.2 Изваждане на акумулаторната батерия

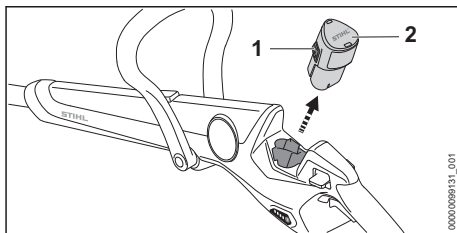

- ▶ Натиснете двете фиксиращи куки (1). Акумулаторната батерия (2) е деблокирана и може да се извади.

10 Включване и изключване на моторната косачка

10.1 Включване на моторната косачка

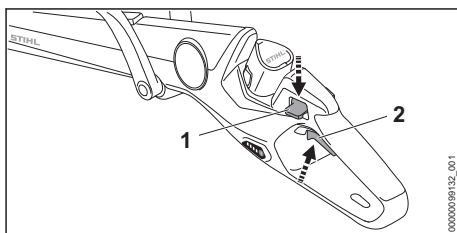

- ▶ Хванете моторната косачка с едната си ръка за дръжката за управление така, че палецът Ви да обхваща дръжката за управление.
- ▶ С другата си ръка дръжте моторната косачка за кръговата обхващаща ръкохватка така, че големият пръст да обхваща ръкохватката.
- ▶ Натиснете блокиращия лост (1) с палеца и го задръжте натиснат.
- ▶ Натиснете лоста за ръчно включване/изключване (2) с показалеца си и го задръжте натиснат. Моторната косачка се ускорява и режещият инструмент се върти. Блокиращият лост (1) може да бъде пуснат.

10.2 Изключване на моторната косачка

- ▶ Освободете лоста за ръчно включване/изключване.
- ▶ Изчакайте, докато режещият инструмент престане да се върти.

- ▶ Ако режещият инструмент продължава да се върти: извадете акумулаторната батерия и се обърнете към специализиран търговски обект на STIHL. Моторната косачка е дефектна.

11 Проверка на моторната косачка и на акумулаторната батерия

11.1 Проверка на елементите за управление

Блокиращ лост и лост за ръчно включване/изключване

- ▶ Извадете акумулаторната батерия.
- ▶ Опитайте се да натиснете лоста за ръчно включване/изключване без да натискате блокиращия лост.
- ▶ Ако лостът за ръчно включване/изключване позволява да бъде натиснат: не използвайте моторната косачка и се обърнете към специализиран търговски обект на STIHL. Блокиращият лост е дефектен.
- ▶ Натиснете блокиращия лост и го задръжте натиснат.
- ▶ Натиснете лоста за ръчно включване/изключване и го пуснете.
- ▶ Ако лостът за ръчно включване/изключване или не се връща автоматично в изходната си позиция: не използвайте повече моторната косачка и се обърнете към специализиран търговски обект на STIHL. Лостът за ръчно включване/изключване е дефектен.

Включване на моторната косачка

- ▶ Поставете акумулаторната батерия.
- ▶ Натиснете блокиращия лост и го задръжте натиснат.
- ▶ Натиснете лоста за ръчно включване/изключване и го задръжте натиснат. Режещият инструмент се върти.
- ▶ Ако 3 светодиода мигат в червено: извадете акумулаторната батерия и се обърнете към специализиран търговски обект на STIHL. Има неизправност в моторната косачка.
- ▶ Освободете лоста за ръчно включване/изключване. След кратко време режещият инструмент престава да се върти.
- ▶ Ако режещият инструмент продължава да се върти: извадете акумулаторната батерия

и се обърнете към специализиран търговски обект на STIHL. Моторната косачка е дефектна.

11.2 Проверка на режещия инструмент

- ▶ Изключете моторната косачка и извадете акумулаторната батерия.

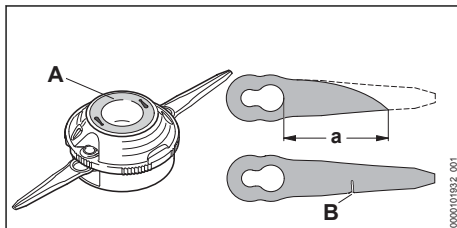

- ▶ Ако маркировката за износване (A) се вижда отдолу на главата за косене PolyCut 3-2: не използвайте моторната косачка и сменете главата за косене PolyCut 3-2.
- ▶ Ако разстоянието между големия отвор на режещия нож и върха на ножа е по-малко от $a = 45$ mm: сменете двата режещи ножа.
- ▶ Ако някой от двата режещи ножа е повреден (B): сменете двата режещи ножа.

11.3 Проверка на акумулаторната батерия

- ▶ Поставете акумулаторната батерия.
- ▶ Натиснете бутона на моторната косачка. Светодиодите светят или мигат.
- ▶ Ако светодиодите не светят или не мигат: не използвайте моторната косачка и акумулаторната батерия и се обърнете към специализиран търговски обект на STIHL. В моторната косачка или в акумулаторната батерия има неизправност.

12 Работа с моторната косачка

12.1 Държане и управление на моторната косачка

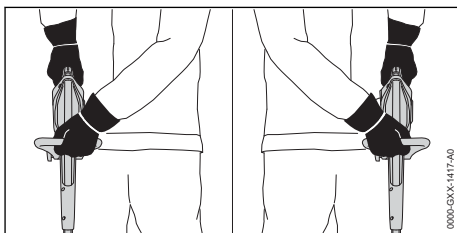

- ▶ Дръжте моторната косачка с едната си ръка за дръжката за управление така, че палецът Ви да обхваща дръжката.
- ▶ С другата си ръка дръжте моторната косачка за кръговата ръкохватка така, че големият пръст да обхваща ръкохватката.

12.2 Подравняване на тревни бордюри

- ▶ Преоборудвайте моторната косачка в уред за подрязване на тревни бордюри.

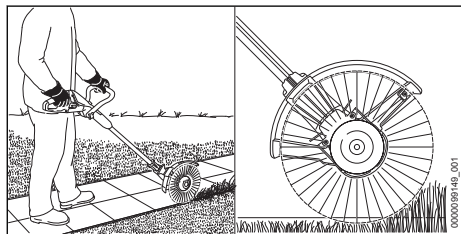

- ▶ Ведете моторната косачка покрай тревния бордюр.
- ▶ Ако трябва да се поддържа равномерно разстояние до земята: разгънете ограничителния елемент.

12.3 Косене

Разстоянието между режещия инструмент и земята определя височината на рязане.

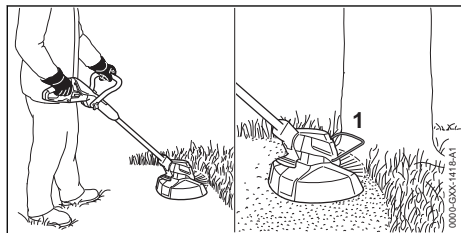

- ▶ Движете моторната косачка равномерно наляво и надясно.
- ▶ Бавно и контролирано се придвижвайте напред.
- ▶ Когато се работи с отдалечителен елемент (1): разгънете отдалечителния елемент (1) докрай.

За постигане на оптимална производителност спазвайте препоръчителните температурни диапазони, 20.6.

12.4 Регулиране на кордата за косене на глави за косене AutoCut

- ▶ Леко допрете главата за косене до земята. Отпускат се около 30 mm. Ножът за отрязване на кордата в предпазителя отрязва автоматично кордата за косене до правилната дължина.

Ако кордите за косене са по-къси от 25 mm, те не могат да бъдат регулирани автоматично.

- ▶ Изключете моторната косачка и извадете акумулаторната батерия.
- ▶ Натиснете копчето в главата за косене навътре и го дръжте натиснато.
- ▶ Изтеглете с ръка кордите за косене.
- ▶ Ако кордите за косене не могат повече да се изтеглят, сменете шпудлата с кордите за косене. Шпудлата е празна.

13 След работа

13.1 След работа

- ▶ Изключете моторната косачка и извадете акумулаторната батерия.
- ▶ Ако моторната косачка е влажна: оставете косачката да изсъхне.
- ▶ Ако акумулаторна батерия е мокра: оставете я да изсъхне, 20.6.
- ▶ Почистете моторната косачка.
- ▶ Почистете предпазителя.
- ▶ Почистете режещия инструмент.
- ▶ Почистете акумулаторната батерия.

14 Транспортиране

14.1 Транспортиране на моторната косачка

- ▶ Изключете моторната косачка и извадете акумулаторната батерия.

Пренасяне на моторната косачка

- ▶ Носете моторната косачка с една ръка, хватаната за стебловидното тяло, така, че режещият инструмент да сочи назад, а косачката да се намира в равновесно състояние.

Транспортиране на моторната косачка с превозно средство

- ▶ Закрепете моторната косачка така, че да не може да се преобърне или да се измести.

15 Съхранение

15.1 Съхраняване на моторната косачка

- ▶ Изключете моторната косачка и извадете акумулаторната батерия.
- ▶ Моторната косачка да се съхранява така, че да бъдат изпълнени следните условия:
 - Моторната косачка не може да се преобърне или да се измести.
 - Моторната косачка се съхранява извън обсега на деца.
 - Моторната косачка е чиста и суха.
- ▶ Ако моторната косачка ще се съхранява за повече от 30 дена: демонтирайте режещия инструмент.

15.2 Съхранение режещите ножове

До 6 режещи ножа могат да се съхраняват непосредствено в самата моторна косачка.

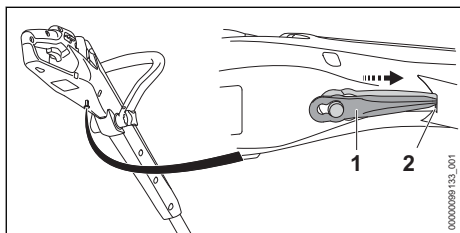

- ▶ Закачете режещия нож (1) за долния край на моторната косачка.
- ▶ Вкарайте върха на режещия нож (1) в отвора (2) на моторната косачка.
- ▶ Закачете на него следващия режещ нож.

15.3 Съхраняване на акумулаторната батерия

STIHL препоръчва акумулаторната батерия да се съхранява в състояние на зареждане между 40 % и 60 % (2 светодиода постоянно в зелено светодиода).

- ▶ Съхранявайте акумулаторната батерия така, че да бъдат изпълнени следните условия:
 - Акумулаторната батерия да се намира извън обсега на деца.
 - Акумулаторната батерия е чиста и суха.
 - Акумулаторната батерия да се намира в затворено помещение.
 - Акумулаторната батерия да е свалена от моторната косачка.

- Ако акумулаторната батерия се съхранява в зарядното устройство: извадете щепсела и съхранявайте акумулаторната батерия със състояние на зареждане между 40 % и 60 % (2 светодиода в зелено светодиода).
- Акумулаторната батерия не е съхраняване извън посочените температурни граници, 20.5.

УКАЗАНИЕ

- Ако акумулаторната батерия не се съхранява така, както е описано в това ръководство за употреба, акумулаторната батерия може да се разрези дълбоко и по този начин да се повреди непоправимо.
 - ▶ Заредете изтощена батерия, преди да я съхранявате. STIHL препоръчва акумулаторната батерия да се съхранява в състояние на зареждане между 40 % и 60 % (2 светодиода постоянно в зелено светодиода).
 - ▶ Съхранявайте акумулаторната батерия отделно от моторната косачка.

15.4 Съхраняване на зарядното устройство

- ▶ Извадете щепсела от контакта.

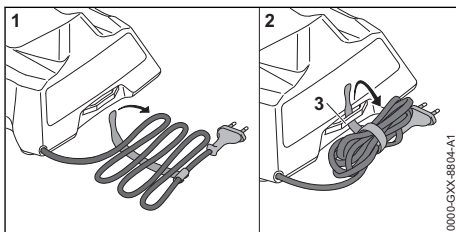

- ▶ Развийте захранващия кабел и го закрепете към зарядното устройство.
- ▶ Зарядното устройство да се съхранява така, че да бъдат изпълнени следните условия:
 - Зарядното устройство се намира извън обсега на деца.
 - Зарядното устройство е чисто и сухо.
 - Зарядното устройство се намира в затворено помещение.
 - Зарядното устройство не е закачено на захранващия кабел или на държача (3) за захранващия кабел.
 - Зарядното устройство не е съхранявано извън посочените температурни граници, 20.5.

16 Почистване

16.1 Почистване на моторната косачка

- ▶ Изключете моторната косачка и извадете акумулаторната батерия.
- ▶ Почистете моторната косачка с влажна кърпа.
- ▶ Извадете чуждите тела от приемното гнездо на акумулаторната батерия и почистете вътрешността на гнездото с влажна кърпа.
- ▶ Почистете електрическите контакти в приемния отвор на акумулатора с мека четка.
- ▶ Почистете зоната под вентилаторната перка с четчица или мека четка.

16.2 Почистване на предпазителя и на режещия инструмент

- ▶ Изключете моторната косачка и извадете акумулаторната батерия.
- ▶ Почистете предпазителя и режещия инструмент с влажна кърпа или с мека четка.

16.3 Почистване на акумулатора

- ▶ Почистете акумулатора (батерията) с влажна кърпа.

16.4 Почистване на зарядното устройство

- ▶ Извадете щепсела от контакта.
- ▶ Почистете зарядното устройство с влажна кърпа.
- ▶ Почистете електрическите контакти на зарядното устройство с малка четчица или мека четка.

17 Поддръжка /обслужване

17.1 Интервали за техническо обслужване и поддръжка

Интервалите за провеждане на техническо обслужване и поддръжка зависят от усло-

19 Отстраняване на неизправности

19.1 Отстраняване на неизправности по моторната косачка или акумулаторната батерия

вията на околната среда и работните условия. Фирмата STIHL препоръчва да се спазват следните интервали за техническо обслужване и поддръжка:

Годишно

- ▶ Моторната косачка трябва да се провери от специализиран търговски обект на STIHL.

18 Ремонт

18.1 Ремонт на моторната косачка, режещия инструмент, акумулаторната батерия и зарядното устройство

Ползвателят не може самостоятелно да ремонтира моторната косачка, режещия инструмент, акумулаторната батерия и зарядното устройство.

- ▶ Ако моторната косачка или режещият инструмент са повредени: не използвайте моторната косачка или режещия инструмент и потърсете специализиран търговски обект на STIHL.
- ▶ Ако акумулаторната батерия е дефектна или повредена: сменете акумулаторната батерия.
- ▶ Ако зарядното устройство е дефектно или повредено: сменете зарядното устройство.
- ▶ Ако захранващият кабел е дефектен или повреден: зарядното устройство да не се използва и захранващият кабел да се смени в специализиран търговски обект на фирма STIHL.

| Неизправност | Светодиоди на моторната косачка | Причина | Отстраняване |
|------------------------------------|---------------------------------|--|------------------------------------|
| При включване моторната косачка не | 1 светодиод мига в зелено. | Зареждането на моторната косачка е недостатъчно. | ▶ Заредете акумулаторната батерия. |

| Неизправност | Светодиоди на моторната косачка | Причина | Отстраняване |
|---|--|--|---|
| започва да работи. | 1 светодиоди светят в червено в червено. | Акумулаторната батерия е силно загряла или силно се е охладила. | <ul style="list-style-type: none"> ▶ Извадете акумулаторната батерия. ▶ Оставете акумулаторната батерия да се охлади или затопли. |
| | 3 светодиода мигат в червено. | Моторната косачка е прегряла. | <ul style="list-style-type: none"> ▶ Извадете акумулаторната батерия. ▶ Оставете моторната косачка да се охлади. |
| | 4 светодиода мигат в червено. | В акумулаторната батерия има неизправност. | <ul style="list-style-type: none"> ▶ Извадете акумулаторната батерия. ▶ Почистете електрическите контакти в приемното гнездо на акумулаторната батерия. ▶ Поставете акумулаторната батерия. ▶ Включете моторната косачка. ▶ Ако 4 светодиода продължават да мигат в червено: не използвайте акумулаторната батерия и се обърнете към специализиран търговски обект на STIHL. |
| | | Прекъсната е електрическата връзка между моторната косачка и акумулаторната батерия. | <ul style="list-style-type: none"> ▶ Извадете акумулаторната батерия. ▶ Почистете електрическите контакти в приемното гнездо на акумулаторната батерия. ▶ Поставете акумулаторната батерия. |
| | | Моторната косачка или акумулаторната батерия са влажни. | <ul style="list-style-type: none"> ▶ Оставете моторната косачка или акумулаторната батерия да изсъхнат,  20.6. |
| | | Режещият инструмент е заял. | <ul style="list-style-type: none"> ▶ Извадете акумулаторната батерия. ▶ Почистете моторната косачка,  16.1. |
| Моторната косачка се самоизключва по време на работа. | 3 светодиода светят в червено. | Моторната косачка е прегряла. | <ul style="list-style-type: none"> ▶ Извадете акумулаторната батерия. ▶ Оставете моторната косачка да се охлади. |
| | | Има електрическа неизправност. | <ul style="list-style-type: none"> ▶ Извадете акумулаторната батерия и отново я поставете. ▶ Включете моторната косачка. |
| Продължителността на работа на моторната косачка е твърде кратка. | | Акумулаторната батерия не е заредена напълно. | <ul style="list-style-type: none"> ▶ Заредете акумулаторната батерия напълно. |
| | | Експлоатационният живот на акумулаторната батерия е надхвърлен. | <ul style="list-style-type: none"> ▶ Смяна на акумулаторната батерия |
| Главата за косене не може да бъде демонтирана на ръка. | | Главата за косене е затегната твърде силно. | <ul style="list-style-type: none"> ▶ Блокирайте вентилаторната перка посредством дорника. ▶ Отвийте главата за косене на ръка. ▶ Изтеглете дорника. |

19.2 Отстраняване на неизправности в зарядното устройство

| Неизправност | Светодиод на зарядното устройство | Причина | Отстраняване |
|--|---|---|--|
| Акумулаторната батерия не се зарежда. | Светодиодът свети в червено. | Акумулаторната батерия е силно загряла или силно се е охладила. | <ul style="list-style-type: none"> ▶ Оставете акумулаторната батерия вътре в зарядното устройство. Процесът на зареждане стартира автоматично, щом се достигне допустимият температурен диапазон. |
| | Светодиодът мига в червено. | Електрическата връзка между зарядното устройство и акумулаторната батерия е прекъсната. | <ul style="list-style-type: none"> ▶ Извадете акумулаторната батерия. ▶ Почистете електрическите контакти на зарядното устройство. ▶ Поставете акумулаторната батерия. |
| | | В зарядното устройство няма неизправности. | <ul style="list-style-type: none"> ▶ Не използвайте повече зарядното устройство и се обърнете към специализиран търговски обект на STIHL. |
| | | В акумулаторната батерия има неизправност. | <ul style="list-style-type: none"> ▶ Не използвайте акумулаторната батерия и се обърнете към специализиран търговски обект на STIHL. |
| Зарядното устройство не извършва автотест. | Светодиодът не свети в продължение на ок. 1 секунда в зелено и ок. 1 секунда в червено. | Електрическата връзка към зарядното устройство е свързана на късо. | <ul style="list-style-type: none"> ▶ Извадете щепсела от контакта. ▶ Изчакайте 1 минута. ▶ Включете щепсела в контакта. |

20 Технически данни

20.1 Моторна косачка STIHL

- Подходяща акумулаторна батерия: STIHL AS
- Тегло без акумулаторна батерия, с режещ инструмент и с предпазител: 2,1 kg
- Дължина без режещ инструмент: 1160 mm до 1340 mm

Продължителността на работа е посочена на www.stihl.com/battery-life.

20.2 Акумулаторна батерия STIHL AS

- Технология на акумулаторната батерия: литиево-йонна
- Напрежение: 10,8 V
- Капацитет в Ah: виж табелката с данни
- Вътрешна енергия в Wh: виж табелката с данни
- Тегло в kg: виж заводска табелка

20.3 Зарядно устройство STIHL AL 1

- Номинално напрежение: виж табелката с данни
- Честота: виж табелката с данни
- Номинална мощност: виж табелката с данни
- Електрически ток за зареждане: виж табелката с данни
- Максимално енергийно съдържание на допустимата акумулаторна батерия STIHL AS: 12,5 Ah

Времето на зареждане е посочено в линка www.stihl.com/charging-times.

20.4 Удължителни проводници

Когато се използва удължителен проводник, жиците му в зависимост от напрежението и дължината на проводника трябва да имат поне следните сечения:

Ако номиналното напрежение върху табелката с данни е 220 V до 240 V:

- дължина на проводника до 20 m: AWG 15 / 1,5 mm²
- дължина на проводника от 20 m до 50 m: AWG 13 / 2,5 mm²

Ако номиналното напрежение върху табелката с данни е 100 V до 127 V:

- дължина на проводника до 10 m: AWG 14 / 2,0 mm²
- дължина на проводника от 10 m до 30 m: AWG 12 / 3,5 mm²

20.5 Температурни граници**ПРЕДУПРЕЖДЕНИЕ**

- Акумулаторната батерия не е защитена срещу всички въздействия на околната среда. Ако акумулаторната батерия е изложена на неподходящи въздействия на околната среда, тя може да експлодира. В резултат от това може да се стигне до тежки наранявания на хора и възникване на материални щети.
 - ▶ Не зареждайте акумулаторната батерия при температури под - 20 °C или над + 50 °C.
 - ▶ Не използвайте моторната косачка, акумулаторната батерия или зарядното устройство при температури под - 20 °C или над + 50 °C.
 - ▶ Не съхранявайте моторната косачка, акумулаторната батерия или зарядното устройство при температури под - 20 °C или над + 70 °C.

20.6 Препоръчителни температурни диапазони

За постигане на оптимална производителност на моторната косачка, акумулаторната батерия и зарядното устройство спазвайте следните температурни диапазони:

- Зареждане: + 5 °C до + 40 °C
- Употреба: - 10 °C до + 40 °C
- Съхранение: - 20 °C до + 50 °C

Ако акумулаторната батерия се зарежда, използва или съхранява извън препоръчителните температурни диапазони, производителността може да се понижи.

Ако акумулаторната батерия е мокра или влажна, оставете я да изсъхне за поне 48 ч при над + 15 °C и под + 50 °C, както и при

70 % влажност на въздуха. По-високата влажност може да увеличи времето за сушене.

20.7 Акустични и вибрационни стойности

Коефициентът К за нивото на звуковото налягане възлиза на 2 dB(A). Коефициентът К за нивото на звукова мощност възлиза на 2 dB(A). Коефициентът К за вибрационните стойности е равен на 2 m/s².

STIHL препоръчва да се носят антифони.

- Ниво на звуково налягане L_{pA}, измерено съгласно IEC 62841-4-4: 76 dB(A)
- Максимално ниво на звукова мощност L_{wA}, измерено съгласно IEC 62841-4-4: 89 dB(A)
- Вибрационна стойност a_{hv}, измерена съгласно IEC 62841-4-4:
 - Дръжка за управление: 4,8 m/s²
 - Кръгова обхващаща ръкохватка: 3,6 m/s²

Посочените вибрационни стойности са измерени по стандартизиран метод на изпитване и могат да бъдат използвани за сравнение на електрически уреди. Действително възникващите вибрационни стойности могат да се различават от посочените стойности, в зависимост от начина на приложение. Посочените вибрационни стойности могат да бъдат използвани за първоначална оценка на вибрационното натоварване. Действителното вибрационно натоварване трябва да бъде оценено. При това могат да се вземат под внимание също и периодите от време, през които електроуредът е изключен, както и тези, през които той е включен, но работи без натоварване.

Информация относно изпълнението на директивата за работодатели относно вибрациите 2002/44/ЕО можете да намерите на www.stihl.com/vib.

20.8 REACH

Съкращението "REACH" обозначава регламента на EG (Европ. общност) за регистриране, анализ и допустимост на химическите препарати.

Информацията за изпълнение на регламента REACH е посочена по-долу www.stihl.com/reach.

21 Комбинация от режещи инструменти и предпазители

21.1 Моторна косачка STIHL FSA 30.0

Следните глави за косене са разрешени за монтиране заедно с предпазителя:

- глава за косене PolyCut 3-2
 - с режещи ножове (Ø 230 mm)
 - с корда за косене „кръгла, тиха“ с диаметър 1,6 mm (Ø 250 mm)
- Глава за косене AutoCut C 3-2 (Ø 250 mm)
 - с корда за косене „кръгла, тиха“ с диаметър 1,6 mm

Ако се използва глава за косене с корди за косене, времето на употреба на акумулаторната батерия може да се съкрати.

22 Резервни части и принадлежности

22.1 Резервни части и принадлежности

STIHL  С тези символи се обозначават оригинални резервни части на STIHL и оригинални принадлежности на STIHL.

Фирма STIHL препоръчва да се използват оригинални резервни части и оригинални принадлежности на STIHL.

Резервните части и принадлежностите на други производители не могат да бъдат оценени от STIHL по отношение на надеждността, безопасността и пригодността им, въпреки продължаващото наблюдение на пазара и STIHL не може да гарантира използването им.

Оригинални резервни части и оригинални принадлежности на STIHL се предлагат от специализиран търговски обект на STIHL.

23 Отстраняване /изхвърляне

23.1 Отстраняване /изхвърляне на моторната косачка, акумулаторната батерия и зарядното устройство

Информацията относно изхвърлянето можете да получите от местната администрация или от специализиран търговски обект на STIHL.

Неправилното изхвърляне може да увреди здравето и да замърси околната среда.

- ▶ Занесете продуктите на STIHL, включително опаковките, до подходящ събирателен пункт за рециклиране в съответствие с местните разпоредби.
- ▶ Не ги изхвърляйте заедно с битовите отпадъци.

24 Декларация на ЕС (EU) за съответствие

24.1 Моторна косачка STIHL FSA 30.0

ANDREAS STIHL AG & Co. KG
Badstraße 115
D-71336 Waiblingen

Германия

декларира на своя собствена отговорност, че

- конструкция / категория на машината: акумулаторен тример за трева/уред за обкатване
- фабрична марка: STIHL
- Тип: STIHL FSA 30.0
- Серийна идентификация: FA10

отговаря на съответните разпоредби на директивите 2011/65/EC, 2006/42/EO, 2014/30/EC и 2000/14/EO и е разработен и произведен съгласно валидните към датата на производство версии на следните стандарти: EN 55014-1, EN 55014-2, EN 62841-1 и ISO 12100, при спазване на IEC 62841-4-4, EN 60335-1 и EN 50636-2-91.

За определяне на измереното и на гарантираното максимално ниво на акустичното налягане се процедира съгласно директивата 2000/14/EC, приложение VI.

Участващ нотифициран орган: VDE Prüf- u. Zertifizierungsinstitut, Merianstraße 28, 63069 Offenbach, Германия

- Измерено ниво за звукова мощност:
89 dB(A)
- Гарантирано ниво на звуковата мощност:
91 dB(A)

Техническата документация се съхранява в отдел Одобрение на продукти на ANDREAS STIHL AG & Co. KG.

Годината на производство, страната на производство и машинният номер са посочени върху моторната косачка.

Вайблинген, 01.07.2023

ANDREAS STIHL AG & Co. KG

в качеството на заместник



Robert Olma, Vice President, Regulatory Affairs & Global Governmental Relations

25 Декларация за съответствие UKCA

25.1 Моторна косачка STIHL FSA 30.0

**UK
CA**

ANDREAS STIHL AG & Co. KG
Badstraße 115
D-71336 Waiblingen

Германия

декларира на своя собствена отговорност, че

- конструкция / категория на машината: акумулаторен тример за трева/уред за обкатване
- фабрична марка: STIHL
- Тип: STIHL FSA 30.0
- Серийна идентификация: FA10

отговаря не приложимите разпоредби на нормативните актове на Обединеното кралство The Restriction of the Use of Certain Hazardous Substances in Electrical and Electronic Equipment Regulations 2012, Supply of Machinery (Safety) Regulations 2008, Electromagnetic Compatibility Regulations 2016 и Noise Emission in the Environment by Equipment for use Outdoors Regulations 2001 и е разработен и произведен съгласно валидните към датата на производство версии на следните стандарти: EN 55014-1, EN 55014-2,

EN 62841-1 и ISO 12100, при спазване на IEC 62841-4-4, EN 60335-1 и EN 50636-2-91.

Приложима процедура за оценяване на съответствието съгласно разпоредбата на Обединеното кралство Noise Emission in the Environment by Equipment for use Outdoors Regulations 2001, Schedule 9.

Участващ нотифициран орган: AnP Certification Limited, 2 Parkfield Street, Rusholme, Manchester M 14 4PN

- Измерено ниво за звукова мощност:
89 dB(A)
- Гарантирано ниво на звуковата мощност:
91 dB(A)

Техническата документация се съхранява от ANDREAS STIHL AG & Co. KG .

Годината на производство, страната на производство и машинният номер са посочени върху моторната косачка.

Вайблинген, 01.07.2023

ANDREAS STIHL AG & Co. KG

в качеството на заместник



Robert Olma, Vice President, Regulatory Affairs & Global Governmental Relations

26 Общи указания за безопасност за електрически инструменти

26.1 Въведение

Този раздел предава съдържанието на текста на предварително формулираните в европейския норматив EN/IEC 62841 общи указания за безопасност на ръчно управлявани, задвижвани с двигател електроинструменти.

STIHL трябва да отпечата тези текстове.

Указанията за безопасност за предотвратяване на електрически удар, които са посочени в "Електрическа безопасност", не са приложими за задвижваните с акумулаторна батерия изделия на STIHL.

**ПРЕДУПРЕЖДЕНИЕ**

- Прочетете внимателно всички указания за безопасност, инструкции, илюстрации и технически данни, с които е оборудван електроинструмента. Всякакви пропуски при спазването на инструкциите по-долу могат да причинят електрически удар, пожар и/или тежки наранявания. **Съхранявайте указанията и инструкциите за безопасност на сигурно място за по-нататъшна употреба.**

Понятието "електроинструмент", използвано при указанията за безопасност се отнася за електроинструменти, задвижвани с ток от електрическата мрежа (с кабел за електрическо захранване от мрежата) и за електроинструменти, задвижвани с акумулаторна батерия (без кабел за електрическо захранване от мрежата).

26.2 Безопасност на работното място

- a) **Поддържайте Вашето работно място чисто и добре осветено.** Безредие или неосветени работни места могат да доведат до злополука.
- b) **Не работете с електрическия инструмента в застрашена от експлозия среда, в която се намират запалими течности, газове или прах.** Електроинструментите образуват искри, които могат да възпламенят праха или изпаренията.
- c) **По време на използването на електрическия инструмент дръжте децата и другите лица надалеч.** При отклоняване на вниманието можете да загубите контрол върху електрическия инструмент.

26.3 Електрическа безопасност

- a) **Щепселът за връзка на електрическия инструмент с мрежата трябва да съответства на контакта. Щепселът не бива да се променя по какъвто и да било начин. Не използвайте адаптерни щепсели заедно със заземени електрически инструменти.** Непроменените щепсели и съответстващите контакти намаляват риска от електрически токов удар.
- b) **Избягвайте контакт на тялото Ви със заземени повърхности като тези на тръби, отоплителни тела, електрически печки и хладилници.** Ако тялото Ви е заземено,

съществува повишен риск от удар с електрически ток.

- c) **Пазете електрическите инструменти от дъжд или влага.** Проникването на вода в електрическия инструмент води до повишен риск от удар с електрически ток.
- d) **Не използвайте захранващия кабел за цели, които не са по предназначението му. Никога не използвайте захранващия кабел за носене, дърпане или за изваждане на щепсела на електрическия инструмент от контакта. Пазете захранващия кабел от топлина, масло, остри ръбове или движещи се части.** Повредените или усуканите захранващи проводници водят до повишен риск от удар с електрически ток.
- e) **Ако работите с електрически инструмент на открито, използвайте само удължителни кабели, които са подходящи за работа навън.** Употребата на удължителен кабел, който е подходящ за работа навън, намалява риска от електрически токов удар.
- f) **Ако не може да се избегне работа с електрически инструмент във влажна среда, използвайте защитен прекъсвач срещу утечен ток.** Употребата на защитния прекъсвач с диференциална защита срещу недопустимия утечен ток намалява риска от електрически токов удар.

26.4 Безопасност на хора

- a) **Бъдете предпазливи, внимавайте какво правите и подхождайте разумно към работата с електрическия инструмент. Никога не използвайте електрическия инструмент, ако сте уморени или се намирате под влиянието на наркотици, алкохол или медикаменти.** Дори и само един миг на невнимание при употребата на електрическия инструмент може да доведе до сериозни наранявания.
- b) **Носете лично предпазно оборудване и винаги предпазни очила.** Носенето на лично предпазно оборудване, като прахозащитна маска, защитни обувки с предпазващи от хлъзгане подметки с грайфери, предпазна каска или антифони за защита на слуха, според вида и начина на използване на електрическия инструмент, намалява риска от наранявания.

- c) **Избягвайте неволно пускане на машината в действие. Обезателно проверете, за да сте сигурни, че електрическият инструмент е изключен, преди да го включите към мрежата за електрическо захранване и/или към акумулаторната батерия, преди да го хванете или носите.** Ако по време на пренасяне на електрическия инструмент държите пръста си на превключвателя или ако свържете електрическия инструмент във включено състояние към електрическото захранване, това може да доведе до злополуки.
- d) **Преди да включите електрическия инструмент, отстранете всички инструменти за настройка или гаечни ключове.** Ако в някоя въртяща се част на електрическия инструмент се намира инструмент или ключ, това може да доведе до наранявания.
- e) **Избягвайте необичайни положения на тялото. Грижете се винаги да заемате сигурна и стабилна стойка и пазете равновесие по всяко време.** По този начин можете да контролирате електрическия инструмент в неочаквани ситуации.
- f) **Носете подходящо облекло. Не носете широки дрехи или украшения. Пазете косите си и облеклото далеч от въртящите се части на апарата.** Широките дрехи, украшенията или дългите коси могат да се закачат във въртящите се части на апарата.
- g) **Ако могат да бъдат монтирани устройства за пражосмучене или улавяне на прах, те трябва да се свържат и да се използват правилно.** Използването на пражосмучене може да намали опасностите, причинени от запрашаване.
- h) **Не проявявайте небрежност по отношение на безопасността и не пренебрегвайте правилата за техника на безопасност, дори ако след многократна употреба на електрическия инструмент вече го познавате добре.** Небрежното поведение може за броени части от секундата да доведе до тежки наранявания.
- подходящия електрически инструмент се работи по-добре и по-безопасно в дадения обхват на мощност.
- b) **Не използвайте електрически инструмент, чийто превключвател е дефектен.** Ако електрическият инструмент не може вече да се включва или изключва, той е опасен и трябва да се ремонтира.
- c) **Винаги изваждайте щепсела от контакта и/или отстранявайте сменяемата акумулаторна батерия преди да предприемате настройки по апарата, преди да сменят частите на работния инструмент или оставят електрическия инструмент на съхранение.** Тази предпазна мярка предотвратява неволно задействане на електрическия инструмент.
- d) **Съхранявайте електрическите инструменти, които не се ползват в момента, далеч от обсега на деца.** Не позволявайте електрическият инструмент да се използва от лица, които не са запознати подробно с него или не са прочели тези инструкции. Електрическите инструменти са опасни, ако се използват от неопитни лица.
- e) **Поддържайте грижливо електрическите инструменти и работния инструмент.** Контролирайте редовно дали движещите се части функционират правилно и дали не заяждат, дали няма счупени части или части, които са така повредени, че да пречат на функционирането на електрическия инструмент. Давайте за ремонт повредените части, преди да използвате електрическия инструмент. Много злополуки се причиняват от лошо поддържани електрически инструменти.
- f) **Поддържайте електрическите инструменти винаги остри и чисти.** Грижливо поддържаните режещи инструменти с остри режещи ръбове се заклещават по-малко и се управляват по-лесно.
- g) **Използвайте електрическия инструмент, работния инструмент, работните инструменти и т.н. съгласно посочените тук инструкции.** При това съблюдавайте условията на работа и извършваната дейност. Използването на електрическите инструменти за други освен предвидените за тях цели и приложения, може да доведе до опасни ситуации.

26.5 Използване и боравене с електрическия инструмент

- a) **Не претоварвайте електрическия инструмент. При работа използвайте предназначения за това електрически инструмент.** С

- h) **Поддържайте ръкохватките и повърхностите на ръкохватките в сухо, чисто състояние, незамазани с масло и мазнини.** Хлъзгавите ръкохватки и повърхности на ръкохватките не позволяват стабилно обслужване и контрол на електрическият инструмент в непредвидени ситуации.

26.6 Използване и третиране на акумулаторния инструмент

- a) **Зареждайте акумулаторните батерии само със зарядните устройства, които са препоръчани от производителя.** За зарядно устройство, което е подходящо за определен вид акумулаторни батерии съществува опасност от пожар, ако то се използва с други акумулаторни батерии.
- b) **Използвайте в електрическите инструменти само предназначенията за това батерии (акумулатори).** Използването на други батерии (акумулатори) може да доведе до наранявания и опасност от пожар.
- c) **Ако батерията (акумулаторът) не се използва, тя трябва да се държи далеч от кламери, монети, ключове, пирони, винтове или други малки метални предмети, които биха могли да предизвикат съединяване на късо на контактите.** Късо съединение между контактите на батерията (акумулатора) може да причини изгаряния или огън.
- d) **При погрешно използване, от батерията (акумулатора) може да изтече акумулаторна течност. Избягвайте контакт с течността. При случаен контакт с течността съответното място да се промие с вода. Ако течността попадне в очите, трябва да се потърси лекар.** Изтичащата акумулаторна течност може да причини дразнене или изгаряне на кожата.
- e) **Не използвайте повредени или променени акумулаторни батерии.** Повредените или променените акумулаторни батерии могат да имат непредвидено поведение и така да доведат до пожар, експлозия или да предизвикат опасност от нараняване.
- f) **Не подлагайте акумулаторната батерия на въздействието на огън или високи температури над 130 °C (265 °F) могат да предизвикат експлозия.**

- g) **Спазвайте всичките инструкции за зареждане и никога не зареждайте акумулаторната батерия или акумулаторния инструмент извън посочения в Ръководството за експлоатация температурен диапазон.** Неправилното зареждане или зареждане извън допустимия температурен диапазон може да разруши акумулаторната батерия и да увеличи опасността от пожар.

26.7 Сервис

- a) **Давайте Вашия електрически инструмент за ремонт само при квалифициран и специализиран персонал и само с оригинални резервни части.** По този начин се осигурява спазването на безопасността на апарата.
- b) **Никога не правете поддръжка на повредени акумулаторни батерии.** Всички дейности по поддръжката на акумулаторните батерии трябва да се извършват само от производителя или от оторизирани сервизни работилници.

26.8 Инструкции за безопасност за акумулаторната коса за поддръжка на тревни площи и косене по краищата им

- a) **Не използвайте машината при лошо време, особено при гръмотевични бури.** Това намалява риска да бъдете ударени от мълния.
- b) **Проучете внимателно работната зона за диви животни.** Дивите животни могат да бъдат наранени от работещата машина.
- c) **Огледайте внимателно работната зона и отстранете всички камъни, пръчки, телове, кости и други чужди тела.** Изхвърляните части могат да причинят наранявания.
- d) **Преди да използвате машината винаги проверявайте дали режещият инструмент и режещият блок не са повредени.** Повредените части увеличават риска от нараняване.
- e) **Преди употреба проверете мрежовия кабел и всички удължителни кабели за признаци на повреда или стареене.** Ако мрежовият кабел се повреди или износи по време на работа, изключете машината и не докосвайте кабела, докато не извадите мрежовия щепсел. Повреден мре-

- жови или удължителен кабел може да доведе до токов удар, пожар и/или сериозни наранявания.
- f) **Поставете защитните капаци на мястото им. Защитните капаци трябва да са изправни и да са закрепени правилно.** Разхлабен, повреден или неправилно функциониращ защитен капак може да причини наранявания.
- g) **Дръжте въздушните отвори свободни от отлагания.** Запушените отвори за въздух и отлаганията могат да доведат до прегряване или опасност от пожар.
- h) **Носете защита за очите и антифони.** Подходящите лични предпазни средства ще намалят нараняванията.
- i) **По време на работа винаги носете защитни обувки с нехлъзгащи се подметки. Никога не работете боси или със сандали с отворени пръсти.** Това ще намали опасността от нараняване на крака при контакт с въртящия се режещ елемент.
- j) **По време на работа винаги носете дрехи, като напр. панталони, които покриват краката Ви.** Контактът с въртящия се режещ елемент или кордата може да доведе до нараняване.
- k) **По време на работа дръжте зрителите далеч.** Изхвърляните части могат да причинят сериозни наранявания.
- l) **Не работете с машината над нивото на кръста.** Това помага да се избегне слухова контакт с режещия елемент и позволява по-добър контрол на машината в неочаквани ситуации.
- m) **Не работете с машината в мокра трева. Ходете, никога не бягайте.** Това ще намали риска от подхлъзване и падане, което може да доведе до нараняване.
- n) **Не работете с машината на прекалено стръмни склонове.** Това намалява риска от загуба на контрол, подхлъзване и падане, което може да доведе до наранявания.
- o) **Когато работите по склонове се уверете, че сте заели стабилна стойка; винаги работете напречно на склона, никога нагоре или надолу, и бъдете изключително внимателни при промяна на посоката на работа.** Това намалява риска от загуба на контрол, подхлъзване и падане, което може да доведе до наранявания.
- p) **Дръжте всички мрежови кабели далеч от зоната на рязане.** Мрежовите кабели могат да бъдат скрити в живи плетове или храсти и случайно повредени или отрязани от кордата или режещия елемент.
- q) **Дръжте всички части на тялото далеч от въртящите се режещ елемент или корда. Не отстранявайте никакви материали от машината, докато не я изключите от захранването.** Въртящият се режещ елемент или кордата могат да причинят сериозни наранявания.
- r) **Носете машината изключена и далеч от тялото Ви.** Правилното боравене с машината ще намали вероятността от случаен контакт с въртящите се режещ елемент или корда.
- s) **Използвайте само резервни режещи глави, както и режещи корди и елементи от пластмаса според указанията на производителя.** Грешните резервни части могат да доведат до загуба на контрол, счупване и нараняване.
- t) **Не заменяйте пластмасовите корди или ножчета с метални.** Използването на неадекватни режещи елементи може да причини наранявания.

Cuprins

| | | |
|----|---|-----|
| 1 | Prefață..... | 134 |
| 2 | Informații referitoare la acest Manual de instrucțiuni..... | 134 |
| 3 | Cuprins..... | 134 |
| 4 | Instrucțiuni de siguranță..... | 136 |
| 5 | Pregătirea motocoasei de funcționare.... | 143 |
| 6 | Încărcarea bateriei și a LED-urilor..... | 144 |
| 7 | Asamblarea motocoasei..... | 145 |
| 8 | Reglarea motocoasei pentru utilizator.... | 146 |
| 9 | Introducerea și scoaterea bateriei..... | 147 |
| 10 | Pornirea și oprirea motocoasei..... | 148 |
| 11 | Verificarea acumulatorului și a motocoasei..... | 148 |
| 12 | Lucrul cu motocoasa..... | 149 |
| 13 | După lucru..... | 149 |
| 14 | Transportarea..... | 149 |
| 15 | Stocarea..... | 149 |
| 16 | Curățare..... | 150 |
| 17 | Întreținere..... | 151 |
| 18 | Reparare..... | 151 |

| | | |
|----|---|-----|
| 19 | Depanare..... | 151 |
| 20 | Date tehnice..... | 152 |
| 21 | Combinajii între unelte tăietoare și apărători..... | 153 |
| 22 | Piese de schimb și accesorii..... | 154 |
| 23 | Eliminare..... | 154 |
| 24 | Declarație de conformitate EU..... | 154 |
| 25 | Declarația de conformitate UKCA..... | 154 |
| 26 | Instrucțiuni generale de siguranță pentru electrounete..... | 155 |

1 Prefață

Stimată clientă, stimat client,

ne bucurăm că ați ales STIHL. Dezvoltăm și executăm produsele noastre în calitate de vârf, conform nevoilor clienților noștri. În felul acesta iau naștere produse de mare fiabilitate chiar și în condiții de solicitare extremă.

STIHL înseamnă calitate de vârf și în domeniul de service. Atelierele noastre de specialitate oferă consiliere și instrucțiuni competente, dar și o cuprinzătoare asistență tehnică.

Compania STIHL se angajează în mod expres să protejeze natura. Aceste instrucțiuni de utilizare sunt concepute pentru a vă ajuta la utilizarea sigură și ecologică a produsului dumneavoastră STIHL pe o durată lungă de exploatare.

Vă mulțumim pentru încredere și vă dorim multă bucurie la utilizarea produsului dumneavoastră STIHL.



Dr. Nikolas Stihl

IMPORTANT! ÎNAINTE DE UTILIZARE, CITIȚI ȘI PĂSTRAȚI INSTRUCȚIUNILE.

2 Informații referitoare la acest Manual de instrucțiuni

2.1 Documente valabile

Sunt valabile prevederile locale privitoare la securitate.

- ▶ În plus față de aceste instrucțiuni de utilizare, citiți, înțelegeți și păstrați următoarele documente:
 - Instrucțiunile de utilizare și ambalajul unelei tăietoare utilizate

- Informații privind siguranța pentru acumulatorii și produsele STIHL cu acumulator încorporat: www.stihl.com/safety-data-sheets

2.2 Identificarea Notelor de avertizare din text

! AVERTISMENT

- Această notă poate indica pericolele care au ca rezultat răniri grave sau decese.
 - ▶ Măsurile specificate pot împiedica rănirile grave sau decesele.

INDICAȚIE

- Această notă indică pericolele care pot avea ca rezultat avariarea bunurilor.
 - ▶ Măsurile specificate pot împiedica avariarea bunurilor.

2.3 Simboluri în text



Acest simbol se referă la un capitol din aceste instrucțiuni de folosire.

3 Cuprins

3.1 Motocoasă, acumulator și încărcător

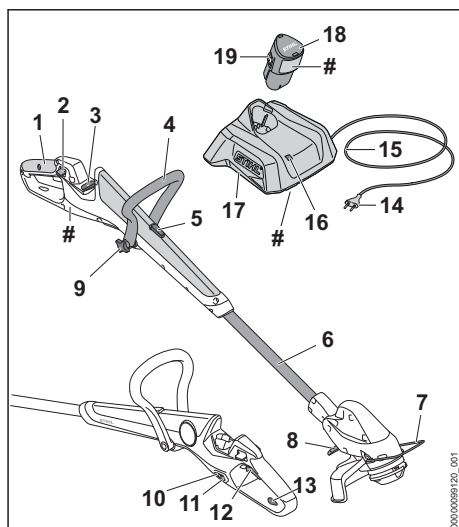

1 Mâner de comandă

Mânerul de comandă folosește la operarea, susținerea și ghidarea motocoasei.

2 Manetă de blocare

Maneta de blocare deblochează maneta de acționare.

3 Compartimentul acumulatorului

Compartimentul acumulatorului adăpostește acumulatorul.

4 Mâner circular

Mânerul circular servește la susținerea și ghidarea motocoasei.

5 Buton de blocare

Butonul de blocare blochează ajustarea pe lungime a tije.

6 Tijă

Tija conectează toate componentele.

7 Distanțier

Distanțierul protejează obiectele față de contactul cu unealta tăietoare.

8 Manetă

Maneta blochează elementul de reglare a unghiului între tijă și carcasa motorului.

9 Rozetă

Rozeta fixează mânerul circular pe tijă.

10 LED-uri

LED-urile indică starea de încărcare a acumulatorului și defecțiunile.

11 Butonul

Butonul activează LED-urile de pe motocoasă.

12 Manetă de acționare

Maneta de acționare pornește și oprește motocoasa.

13 Inel

Inelul servește la suspendarea motocoasei.

14 Ștecăr de rețea

Ștecărul leagă cablul electric la o priză

15 Cablu electric

Cablul electric conectează încărcătorul la ștecărul de rețea.

16 LED-ul

LED-ul indică starea încărcătorului.

17 Încărcător

Încărcătorul încarcă acumulatorul.

18 Acumulator

Acumulatorul furnizează electricitate motocoasei.

19 Cârlig de blocare

Cârligul de blocare blochează acumulatorul în compartimentul acumulatorului.

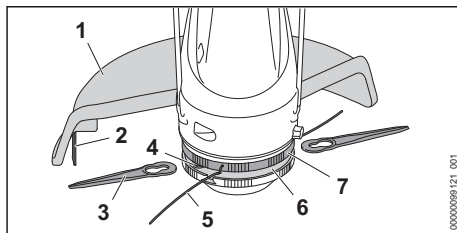
Plăcuță de identificare cu seria mașinii**3.2 Apărătoare și unelte tăietoare****1 Apărătoare**

Apărătoarea protejează utilizatorul contra obiectelor proiectate cu mare viteză și contra contactului cu unealta tăietoare.

2 Cuțit de debitat

Cuțitul de debitat taie firele cositoare la lungimea corectă în timpul lucrului.

3 Cuțit

Cuțitele taie iarba.

4 Locaș

Locașul servește la fixarea cuțitului.

5 Fire cositoare

Firele cositoare taie iarba.

6 Cap cositor

Capul cositor ține firele cositoare și cuțitele.

7 Roată ventilatorului

Roată ventilatorului răcește electromotorul.

3.3 Simboluri

Simbolurile se pot afla pe motocoasă, unealta tăietoare, acumulator și încărcător și semnifică următoarele:



Acest simbol indică faptul că lungimea tije poate fi modificată.



Acest simbol indică faptul că mânerul de comandă poate fi rotit cu 90°.



Acest simbol vă informează despre cât de mult trebuie introdus firul cositor.



Acest simbol vă informează despre direcția în care trebuie introdus firul cositor.



Acest simbol indică turația maximă a uneltei tăietoare.



Nivelul de putere sonoră garantat conform Directivei 2000/14/CE în dB(A), pentru a se putea compara nivelul emisiilor de zgomot al produselor.



Informația de lângă simbol indică conținutul de energie al acumulatorului, conform specificațiilor din partea producătorului de celule. Conținutul de energie aflat la dispoziție pentru utilizare este mai mic.



Operați aparatul electric într-un spațiu uscat, închis.



Nu aruncați produsul la gunoiul menajer.



Citiți, aprofundați și păstrați instrucțiunile de utilizare.

4 Instrucțiuni de siguranță

4.1 Simboluri de avertizare

4.1.1 Simboluri de avertizare

Simbolurile de avertizare de pe motocoasă, acumulator sau încărcător semnifică următoarele:



Respectați instrucțiunile de siguranță și măsurile în legătură cu acestea.



Citiți, aprofundați și păstrați instrucțiunile de utilizare.



Purtați ochelari de protecție.



Protejați motocoasa și încărcătorul împotriva ploii și a umidității.



Respectați instrucțiunile de siguranță privind obiectele propulsate și dimensiunile acestora.



Păstrați distanța de siguranță.



Scoateți acumulatorul în timpul pauzei de lucru, transportului, depozitării, lucrărilor de întreținere sau reparare.



Protejați acumulatorul de căldură și de foc.



Protejați acumulatorul împotriva ploii și a umidității și nu îl scufundați în lichide.

4.1.2 Apărătoare pentru capetele cositoare

Simbolurile de avertizare de pe apărătoarea pentru capetele cositoare au următoarea semnificație:



Folosiți această apărătoare pentru capete cositoare.



Nu folosiți această apărătoare pentru cuțite de defrișat.

4.2 Utilizare conform destinației

Trimmerul pentru gazon/mașina de tăiat pentru marginile peluzei (motocoasa) STIHL FSA 30.0 este folosită la tăierea ierbii.

Este interzisă folosirea motocoasei pe timp ploios.

Acumulatorul STIHL AS furnizează electricitate motocoasei.

▲ AVERTISMENT

- Acumulatorii și încărcătoarele care nu au fost aprobate de STIHL pentru utilizarea cu motocoasa pot produce incendii și explozii. Risc de rănire gravă a persoanelor sau de deces și de pagube materiale.
 - ▶ Folosiți motocoasa cu un acumulator STIHL AS.
 - ▶ Încărcați acumulatorul STIHL AS folosind un încărcător STIHL AL 1.
- În cazul în care motocoasa, acumulatorul sau încărcătorul nu sunt utilizate conform destinației, oamenii pot fi grav răniți sau uciși, iar bunurile pot fi avariate.
 - ▶ Motocoasa, acumulatorul și încărcătorul trebuie utilizate conform descrierii din instrucțiunile de utilizare.

4.3 Cerințe pentru utilizator

▲ AVERTISMENT

- Utilizatorii care nu au beneficiat de instruire nu pot recunoaște sau evalua pericolele pe care le reprezintă motocoasa, bateria și încărcătorul. Risc de răni grave sau deces pentru utilizator sau alte persoane.
 - ▶ Citiți, respectați și păstrați Manualul de instrucțiuni.
- ▶ În cazul în care motocoasa, acumulatorul sau încărcătorul sunt înmânate altei persoane: dați și manualul de instrucțiuni.

- ▶ Asigurați-vă că utilizatorul îndeplinește următoarele cerințe:
 - Utilizatorul este odihnit.
- Din punct de vedere fizic, senzorial și mental, utilizatorul este capabil să folosească și să lucreze cu motocoasa, bateria și încărcătorul. Utilizatorilor cu abilități fizice, senzoriale sau mentale reduse trebuie să li se permită lucrul doar sub supraveghere sau conform instrucțiunilor unei persoane responsabile.
- Utilizatorul pot recunoaște sau evalua pericolele pe care le reprezintă motocoasa, acumulatorul și încărcătorul.
- Utilizatorul este major sau utilizatorul este instruit sub supraveghere corespunzător reglementărilor naționale.
- Înainte de prima utilizare a motocoasei, utilizatorul a beneficiat de instrucțiuni din partea unui distribuitor sau profesionist STIHL.
- Utilizatorul nu se află sub influența alcoolului, medicamentelor sau drogurilor.
- ▶ Dacă există neclarități: Adresați-vă unui distribuitor STIHL.

4.4 Îmbrăcăminte și echipament

▲ AVERTISMENT

- În timpul lucrului, obiectele pot fi proiectate cu viteze mari. Pericol de rănire a utilizatorului.



- ▶ Purtați ochelari de protecție strănți. Ochelari de protecție adecvați, verificați conform normei EN 166 sau conform prevederilor naționale, se pot găsi în comerț cu identificarea corespunzătoare.
- ▶ Purtați mască de protecție.
- ▶ Purtați un pantalon lung dintr-un material rezistent.
- În timpul lucrului poate fi generat praf. Praful inspirat poate afecta sănătatea și poate declanșa reacții alergice.
 - ▶ Dacă se ridică praful: Purtați o mască pentru praf.
- Îmbrăcămintea neadecvată se poate prinde în copaci, arbuști și în motocoasă. Utilizatorii care nu folosesc îmbrăcăminte adecvată se pot răni grav.
 - ▶ Purtați haine strănse pe corp.
 - ▶ Scoateți-vă eșarfele și bijuteriile.
- În timpul lucrului, utilizatorul poate intra în contact cu unealta tăietoare rotativă. Utilizatorul poate fi rănit grav.
 - ▶ Purtați încălțăminte făcute din material rezistent la uzură.
 - ▶ Purtați un pantalon lung dintr-un material rezistent.
- La montarea și demontarea unelei tăietoare și în timpul curățării sau întreinerii, utilizatorul poate intra în contact cu unealta tăietoare sau cuțitul de debitat. Pericol de rănire a utilizatorului.
 - ▶ Purtați mănuși de lucru făcute din material rezistent la uzură.
- În cazul în care utilizatorul poartă încălțăminte necorespunzătoare, acesta poate aluneca. Pericol de rănire a utilizatorului.
 - ▶ Purtați încălțăminte închisă, rigidă, cu talpă antiderapantă.

4.5 Spațiu de lucru și mediu

4.5.1 Motocoasă

▲ AVERTISMENT

- Persoanele neautorizate, copiii și animalele nu pot recunoaște și evalua pericolele pe care le reprezintă motocoasa și obiectele proiectate. Persoanele neautorizate, copiii și animalele pot fi rănite grav, iar bunurile pot fi avariate.
- ▶ Nu permiteți accesul persoanelor neautorizate, al copiilor și animalelor pe o rază de 15 m în jurul zonei de lucru.
- ▶ Respectați o distanță de 15 m față de orice obiect.
- ▶ Motocoasa nu se va lăsa nesupravegheată.



- ▶ Asigurați-vă de faptul că nu este posibilă joaca copiilor cu motocoasa.
- Motocoasa nu este protejată împotriva apei. În timpul lucrului pe vreme ploioasă sau într-un mediu umed, există pericol de electrocutare. Utilizatorul poate fi rănit, iar motocoasa se poate deteriora.



- ▶ Nu lucrați niciodată pe vreme ploioasă și nici într-un mediu umed.

- Componentele electrice ale motocoasei pot produce scântei. Scânteele pot declanșa incendii și explozii într-un mediu foarte inflamabil sau exploziv. Risc de rănire gravă a persoanelor sau de deces și de avariere a bunurilor.
- ▶ Nu lucrați niciodată într-un mediu foarte inflamabil sau exploziv.

4.5.2 Acumulator

▲ AVERTISMENT

- Persoanele neautorizate, copiii și animalele nu pot recunoaște și evalua pericolele pe care le reprezintă acumulatorul. Persoanele neimplimate, copiii și animalele pot fi rănite grav.
- ▶ Țineți la distanță persoanele neimplicate, copiii și animalele.
- ▶ Nu lăsați acumulatorul nesupravegheat.
- ▶ Asigurați-vă de faptul că nu este posibilă joaca copiilor cu acumulatorul.
- Acumulatorul nu este protejat împotriva tuturor influențelor mediului. Dacă acumulatorul este expus la anumite influențe ale mediului, acesta se poate aprinde, exploda ori se poate deteriora iremediabil. Risc de rănire gravă a persoanelor și de pagube materiale.



- ▶ Protejați acumulatorul de căldură și de foc.
- ▶ Nu aruncați acumulatorul în foc.

- ▶ Nu încărcați, nu utilizați și nu depozitați acumulatorul la temperaturi aflate în afara intervalului specificat, 20.5.



- ▶ Protejați bateria împotriva ploii și a umidității și nu o scufundați în lichide.

- ▶ Nu apropiați acumulatorul de obiecte metalice mici.
- ▶ Nu expuneți acumulatorul la presiune înaltă.
- ▶ Nu expuneți acumulatorul la microunde.
- ▶ Protejați acumulatorul împotriva substanțelor chimice și a sărurilor.

4.5.3 Încărcător

▲ AVERTISMENT

- Persoanele neautorizate și copiii nu pot recunoaște și evalua pericolele pe care le reprezintă încărcătorul și curentul electric. Persoanele neimplicate, copiii și animalele pot fi rănite grav sau poate fi provocat decesul acestora.

- ▶ Țineți la distanță persoanele neimplicate, copiii și animalele.

- ▶ **Asigurați-vă că nu este posibil ca copiii să se joace cu încărcătorul.**

- Încărcătorul nu este impermeabil. La desfășurarea lucrărilor pe vreme ploioasă sau într-un mediu umed, există pericol de electrocutare. Utilizatorul poate fi rănit, iar încărcătorul se poate deteriora.



- ▶ Nu lucrați niciodată pe vreme ploioasă și nici într-un mediu umed.

- Încărcătorul nu este protejat împotriva tuturor influențelor mediului. Dacă încărcătorul este expus la anumite influențe ale mediului, acesta se poate aprinde sau exploda. Risc de rănire gravă a persoanelor și de pagube materiale.
- ▶ Operați încărcătorul într-un spațiu uscat, închis.
- ▶ Nu utilizați încărcătorul într-un mediu extrem de inflamabil sau exploziv.
- ▶ Nu utilizați încărcătorul pe o bază inflamabilă.
- ▶ Nu utilizați și nu depozitați încărcătorul la temperaturi aflate în afara intervalului specificat, 20.5.
- Risc de împiedicare de cablul de racord. Risc de rănire a persoanelor și de avariere a încărcătorului.
- ▶ Pozați cablul de racord astfel încât nimeni să nu se poate împiedica de el.

4.6 Starea sigură în exploatare

4.6.1 Motocoasă

Motocoasa este în stare de siguranță în cazul în care sunt îndeplinite următoarele condiții:

- Motocoasa nu prezintă deteriorări.
- Motocoasa este curată și uscată.
- Elementele de comandă funcționează și nu sunt modificate.

- Este montată o combinație între unealta tăietoare și apărătoare, menționată în aceste instrucțiuni de utilizare.
- Unealta tăietoare și apărătoarea sunt montate corect.
- Au fost montate accesoriile originale STIHL pentru această motocoasă.
- Accesoriile au fost montate corect.

▲ AVERTISMENT

- Într-o stare nesigură, componentele ar putea să nu mai funcționeze corect, iar dispozitivele de siguranță ar putea fi dezactivate. Persoanele pot fi rănite grav sau chiar omorâte.
 - ▶ Lucrați cu o motocoasă nedeteriorată.
 - ▶ Dacă motocoasa este murdară sau usucă: curățați motocoasa și lăsați-o să se usuce.
 - ▶ Nu aduceți modificări motocoasei. Excepție: montarea unei combinații de unealtă tăietoare și apărătoare, menționată în aceste instrucțiuni de utilizare.
 - ▶ Dacă elementele de comandă nu funcționează: Nu lucrați cu motocoasa.
 - ▶ Nu montați unelte tăietoare din metal.
 - ▶ Montați accesoriile originale STIHL pentru această motocoasă.
 - ▶ Montați unealta tăietoare și apărătoarea în modul descris în aceste instrucțiuni de utilizare.
 - ▶ Montați accesoriul așa cum este prezentat în aceste instrucțiuni de utilizare sau în instrucțiunile de utilizare ale accesoriului.
 - ▶ Nu introduceți obiecte în orificiile motocoasei.
 - ▶ Înlocuiți panourile indicatoare uzate sau deteriorate.
 - ▶ Dacă există neclarități: adresați-vă unui distribuitor STIHL.

4.6.2 Apărătoare

Bateria se află într-o stare sigură atunci când se întrunesc următoarele condiții:

- Protecția nu prezintă deteriorări.
- Accesoriile au fost montate corect.

▲ AVERTISMENT

- Într-o stare nesigură, componentele ar putea să nu mai funcționeze corect, iar dispozitivele de siguranță ar putea fi dezactivate. Risc de rănire gravă.
 - ▶ Lucrați cu o apărătoare nedeteriorată.
 - ▶ Lucrați cu un cuțit de debitat montat corect.
 - ▶ Dacă aveți neclarități, vă rugăm să vă adresați unui distribuitor STIHL.

4.6.3 Cap cositor

Capul cositor se află într-o stare sigură atunci când se întrunesc următoarele condiții:

- Capul cositor nu prezintă deteriorări.
- Capul cositor nu este blocat.
- Capul cositor este montat corect și este strâns bine.
- Firele cositoare sunt montate corect.
- Dacă se utilizează un cap cositor PolyCut cu cuțite din plastic:
 - Cuțitele din plastic sunt nedeteriorate și fără fisuri.
 - Cuțitele din plastic sunt montate corect.
- Nu au fost depășite limitele de uzură.

▲ AVERTISMENT

- Într-o stare lipsită de siguranță, piese de la capul cositor, de la firele pentru cosit iarba sau de la cuțitele din plastic se pot desface și pot fi proiectate. Se pot produce grave leziuni corporale.
 - ▶ Lucrați cu un cap cositor nedeteriorat.
 - ▶ Dacă se utilizează un cap cositor PolyCut cu cuțite din plastic: lucrați cu cuțite din plastic nedeteriorate.
 - ▶ Nu înlocuiți firele pentru cosit iarba sau cuțitele din plastic cu obiecte din metal.
 - ▶ Observați și respectați limitele de uzură.
 - ▶ Dacă există neclarități: adresați-vă unui distribuitor STIHL.

4.6.4 Acumulator

Acumulatorul se află într-o stare sigură atunci când se întrunesc următoarele condiții:

- Acumulatorul nu este deteriorat.
- Acumulatorul este curat și uscat.
- Acumulatorul funcționează și nu este modificat.

▲ AVERTISMENT

- Dacă nu este în stare sigură, este posibil ca acumulatorul să nu mai funcționeze în siguranță. Se pot produce grave leziuni corporale.
 - ▶ Desfășurați lucrări doar cu un acumulator funcțional, care nu prezintă deteriorări.
 - ▶ Nu încărcați un acumulator deteriorat sau defect.
 - ▶ Dacă acumulatorul este murdar: curățați acumulatorul.
 - ▶ Dacă acumulatorul este ud sau umed: lăsați acumulatorul să se usuce,  20.6.
 - ▶ Nu modificați acumulatorul.
 - ▶ Nu introduceți obiecte în orificiile acumulatorului.

- ▶ Nu conectați contactele electrice ale acumulatorului cu obiecte metalice și nu le scurtcircuitați.
- ▶ Nu deschideți acumulatorul.
- ▶ Înlocuiți panourile indicatoare uzate sau deteriorate.
- Dintr-un acumulator deteriorat poate curge lichid. Contactul pielii sau al ochilor cu lichidul poate produce iritații ale pielii sau ochilor.
 - ▶ Evitați contactul cu lichidul.
 - ▶ În caz de contact cu pielea: zonele de piele afectate se spală cu apă din abundență și săpun.
 - ▶ În caz de contact cu ochii: spălați ochii cel puțin 15 minute cu apă din abundență și consultați un medic.
- Un acumulator deteriorat sau defect poate emite un miros neobișnuit, poate fumegea sau se poate aprinde. Risc de rănire gravă a persoanelor sau de deces și de pagube materiale.
 - ▶ Dacă acumulatorul emite un miros neobișnuit sau fum, nu folosiți acumulatorul și păstrați-l la distanță de substanțe inflamabile.
 - ▶ Dacă acumulatorul arde: stingeți-l cu un extingtor sau cu apă.

4.6.5 Încărcător

Încărcătorul se află într-o stare sigură atunci când se întrunesc următoarele condiții:

- Încărcătorul nu este deteriorat.
- Încărcătorul este curat și uscat.

▲ AVERTISMENT

- Într-o stare nesigură, componentele ar putea să nu mai funcționeze corect, iar dispozitivele de siguranță ar putea fi dezactivate. Aceasta poate duce la leziuni corporale grave, chiar letale.
 - ▶ Folosiți un încărcător nedeteriorat.
 - ▶ Dacă încărcătorul este murdar sau umez: Curățați încărcătorul și lăsați-l să se usuce.
 - ▶ Nu modificați încărcătorul.
 - ▶ Nu introduceți obiecte în orificiile încărcătorului.
 - ▶ Nu conectați contactele electrice ale încărcătorului cu obiecte metalice (scurtcircuit).
 - ▶ Nu deschideți încărcătorul.
- În cazul în care condițiile de lumină și de vizibilitate sunt proaste: nu lucrați cu motocoasa.
- Lucrați singur cu motocoasa.
- Ghidați unealta tăietoare cât mai aproape de sol.
- Aveți grijă la obstacole.
- Lucrați stând în picioare, menținându-vă echilibrul.
- În cazul în care simțiți semne de oboseală: luați o pauză de lucru.
- Unealta tăietoare rotativă îl poate tăia pe utilizator. Utilizatorul poate fi rănit grav.
 - ▶ Nu atingeți unealta tăietoare rotativă.
 - ▶ Dacă unealta tăietoare este blocată de un obiect: Decuplați motocoasa și scoateți acumulatorul. Doar apoi puteți îndepărta obiectul.
- Dacă, în timpul lucrului, motocoasa are un comportament diferit sau neregulat, ea ar putea fi într-o stare nesigură. Risc de rănire gravă a persoanelor și de pagube materiale.
 - ▶ Opriți lucrul, scoateți acumulatorul și apelați la un distribuitor STIHL.
- În timpul lucrului, este posibil ca motocoasa să producă vibrații.
 - ▶ Purtați mănuși.
 - ▶ Faceți pauze de lucru.
 - ▶ În cazul semnelor de probleme de circulație sanguină, adresați-vă unui medic.
- Dacă, pe durata lucrului, unealta tăietoare lovește un obiect străin, atunci acesta sau părți din acesta pot fi proiectate cu viteză ridicată. Risc de rănire a persoanelor și de avariere a bunurilor.
 - ▶ Înlăturați obiectele străine din zona de lucru.
- În cazul în care unealta tăietoare rotativă lovește un obiect dur, pot apărea scântei și este posibilă deteriorarea unelei tăietoare. Scânteele pot declanșa incendii într-un mediu cu nivel ridicat de inflamabilitate. Risc de rănire gravă a persoanelor sau de deces și de pagube materiale.
 - ▶ Nu lucrați într-un mediu cu nivel ridicat de inflamabilitate.
 - ▶ Asigurați-vă că unealta tăietoare este într-o stare sigură.
- În cazul în care maneta de acționare este eliberată, unealta tăietoare continuă să se rotească pentru o perioadă scurtă de timp. Se pot produce grave leziuni corporale.
 - ▶ Așteptați până când unealta tăietoare nu se mai rotește.

4.7 Utilizarea

▲ AVERTISMENT

- În anumite situații, utilizatorul nu poate lucra în mod concentrat. Utilizatorul se poate împiedica, poate cădea și se poate răni grav.
 - ▶ Lucrați calm și metodic.

4.8 Încărcare

▲ AVERTISMENT

- În timpul încărcării, un încărcător avariat sau defect poate emite un miros neobișnuit sau fum. Risc de rănire a persoanelor și de avariere a bunurilor.
 - ▶ Scoateți ștecherul de rețea din priză.
- În cazul disipării inadecvate a căldurii, este posibil ca încărcătorul să se supraîncălzească și să producă un incendiu. Risc de rănire gravă a persoanelor sau de deces și de avariere a bunurilor.
 - ▶ Nu acoperiți încărcătorul.

4.9 Conexiunea electrică

Contactul cu piesele aflate sub tensiune poate avea cauzele următoare:

- Cablul electric sau cablul prelungitor este deteriorat.
- Ștecărul cablului electric sau al cablului prelungitor este deteriorat.
- Priza nu este instalată corect.

▲ PERICOL

- Contactul cu piesele aflate sub tensiune poate avea drept urmare o electrocutare. Risc de rănire gravă sau deces.
 - ▶ Se asigură faptul că nu este deteriorat cablul electric, cablul prelungitor și ștecărele aferente.



În cazul în care cablul electric sau cablul prelungitor este deteriorat:

- ▶ Nu atingeți zona deteriorată.
 - ▶ Scoateți ștecărul din priză.
- ▶ Apucați cablul electric, cablul prelungitor și ștecărele aferente numai cu mâinile uscate.
 - ▶ Ștecărul de rețea al cablului electric sau al cablului prelungitor se introduce într-o priză cu contact de protecție instalată corect și asigurată.
 - ▶ Încărcătorul se conectează cu ajutorul unui întrerupător de protecție la curent rezidual (30 mA, 30 ms).
- Un cablu prelungitor deteriorat sau neadecvat poate cauza o electrocutare. Persoanele pot fi rănite grav sau chiar omorâte.
 - ▶ Folosiți un cablu prelungitor cu o secțiune transversală corectă,  20.4.

▲ AVERTISMENT

- În timpul încărcării, o tensiune de alimentare incorectă sau o frecvență de alimentare incorectă pot avea ca rezultat o supratensiune în încărcător. Încărcătorul poate fi avariat.

- ▶ Asigurați-vă că tensiunea la priză și frecvența la priză corespund cu datele de pe plăcuța de identificare a încărcătorului.
- Dacă încărcătorul portabil este conectat la o priză multiplă, componentele electrice se pot supraîncărca în timpul încărcării. Componentele electrice se pot încălzi și declanșa un incendiu. Risc de rănire gravă a persoanelor sau de deces și de pagube materiale.
 - ▶ Asigurați-vă că specificațiile privind puterea ale prizei multiple nu sunt depășite de suma specificațiilor de pe plăcuța de indentificare a încărcătorului portabil și toate aparatele electrice conectate la priza multiplă.
 - Un cablu electric sau cablu prelungitor pozat greșit poate fi deteriorat, iar persoanele se pot împiedica de acesta. Persoanele se pot răni, iar cablul electric sau cablul prelungitor se pot deteriora.
 - ▶ Cablul electric sau cablul prelungitor se pozează și marchează astfel încât să nu fie posibilă împiedicarea persoanelor.
 - ▶ Cablul electric și cablul prelungitor se pozează astfel încât să nu fie întinse sau răsucite.
 - ▶ Cablul electric și cablul prelungitor se pozează astfel încât să nu fie deteriorate, îndoite, strivite sau forfecate.
 - ▶ Cablul electric și cablul prelungitor se protejează contra căldurii, uleiului și substanțelor chimice.
 - ▶ Cablul electric și cablul prelungitor se așează pe o bază uscată.
 - În timpul lucrului se încălzește cablul prelungitor. Dacă nu se evacuează căldura, atunci aceasta poate declanșa un incendiu.
 - ▶ Dacă se folosește un tambur pentru cablu: derulați cablul complet de pe tambur.
 - În cazul în care cablurile electrice și țevile sunt trase în perete, ele se pot deteriora dacă încărcătorul este montat pe perete. Contactul cu componentele sub tensiune poate avea ca rezultat șocul electric. Risc de rănire gravă a persoanelor și de pagube materiale.
 - ▶ Asigurați-vă de faptul că în locul prevăzut nu sunt trase în perete cabluri electrice și țevi.
 - În cazul în care încărcătorul nu este montat pe perete așa cum este prezentat în acest manual de utilizare, încărcătorul sau acumulatorul poate să cadă, eventual încărcătorul se poate supraîncălzi. Risc de rănire a persoanelor și de avariere a bunurilor.
 - ▶ Montați încărcătorul pe un perete conform celor prezentate în acest manual de utilizare.

- Dacă încărcătorul cu acumulatorul introdus este montat pe un perete, acumulatorul poate cădea din încărcător. Risc de rănire a persoanelor și de avariere a bunurilor.
 - ▶ Montați mai întâi încărcătorul pe perete și apoi introduceți acumulatorul.

4.10 Transportarea

4.10.1 Motocoasă

▲ AVERTISMENT

- În timpul transportului, motocoasa poate cădea sau se poate deplasa. Risc de rănire a persoanelor și de avariere a bunurilor.



- ▶ Extrageți acumulatorul.

- ▶ Asigurați motocoasa cu centuri de fixare, curele sau cu o plasă astfel încât acestea să nu poată cădea și să nu se poată deplasa.

4.10.2 Acumulator

▲ AVERTISMENT

- Acumulatorul nu este protejat împotriva tuturor influențelor mediului. Dacă acumulatorul este expus la anumite influențe ale mediului, acesta se poate deteriora, iar bunurile pot fi avariate.
 - ▶ Nu transportați un acumulator deteriorat.
 - ▶ În cazul în care în pachetul de livrare este inclusă o geantă, acumulatorul se transportă în geanta livrată.
- În timpul transportului, acumulatorul poate cădea sau se poate deplasa. Risc de rănire a persoanelor și de avariere a bunurilor.
 - ▶ Ambalați acumulatorul în ambalaj, astfel încât să nu se poată mișca.
 - ▶ Asigurați ambalajul astfel încât să nu se poată mișca.

4.10.3 Încărcător

▲ AVERTISMENT

- În timpul transportului, încărcătorul poate cădea sau se poate deplasa. Risc de rănire a persoanelor și de avariere a bunurilor.
 - ▶ Scoateți ștecherul de rețea din priză.
 - ▶ Extrageți acumulatorul.
 - ▶ Încărcătorul se transportă în geanta livrată.
 - ▶ Dacă nu este inclusă nicio geantă în setul de livrare: Asigurați încărcătorul cu centuri de fixare, curele sau cu o plasă astfel încât

aceasta să nu poată cădea și să nu se poată deplasa.

- Cablul de alimentare nu se pretează la transportul încărcătorului cu ajutorul acestuia. Cablul de alimentare și încărcătorul se pot deteriora.
 - ▶ Înfășurați cablul de racord și fixați-l la încărcător.

4.11 Stocarea

4.11.1 Motocoasă

▲ AVERTISMENT

- Copiii nu pot recunoaște și evalua pericolele pe care le prezintă motocoasa. Copii pot suferi leziuni grave.



- ▶ Extrageți acumulatorul.

- ▶ Depozitați motocoasa într-un loc care nu este la îndemâna copiilor.
- Contactele electrice de la motocoasă și de la componentele metalice pot coroda din cauza umezelii. Motocoasa se poate deteriora.



- ▶ Extrageți acumulatorul.

- ▶ Depozitați motocoasa într-un loc curat și uscat.

4.11.2 Acumulator

▲ AVERTISMENT

- Copiii nu pot recunoaște și evalua pericolele pe care le prezintă acumulatorul. Copiii pot suferi leziuni grave.
 - ▶ Depozitați acumulatorul într-un loc care nu este la îndemâna copiilor.
- Acumulatorul nu este protejat împotriva tuturor influențelor mediului. Dacă acumulatorul este expus la anumite influențe ale mediului, acesta se poate deteriora iremediabil.
 - ▶ Depozitați acumulatorul într-un loc curat și uscat.
 - ▶ Depozitați acumulatorul într-un spațiu închis.
 - ▶ Depozitați bateria separat de motocoasă.
 - ▶ Dacă acumulatorul este depozitat în încărcător: îndepărtați ștecherul de rețea și depozitați acumulatorul cu o stare de încărcare între 40 % și 60 % (2 LED-uri care luminează verde).

- ▶ Nu depozitați acumulatorul la temperaturi aflate în afara intervalului specificat,  20.5.

4.11.3 Încărcător

▲ AVERTISMENT

- Copiii nu pot recunoaște și evalua pericolele pe care le prezintă încărcătorul. Copiii sunt în situații de risc de rănire gravă sau deces.
 - ▶ Scoateți ștecărul de rețea.
 - ▶ Depozitați încărcătorul într-un loc care nu este la îndemâna copiilor.
- Încărcătorul nu este protejat împotriva tuturor influențelor mediului. Dacă încărcătorul este expus la anumite influențe ale mediului, acesta se poate avaria.
 - ▶ Scoateți ștecărul de rețea.
 - ▶ Dacă încărcătorul este cald: lăsați încărcătorul să se răcească.
 - ▶ Depozitați încărcătorul într-un loc curat și uscat.
 - ▶ Depozitați încărcătorul într-un spațiu închis.
 - ▶ Nu depozitați încărcătorul la temperaturi aflate în afara intervalului specificat,  20.5.
- Cablul electric nu se pretează la transportarea sau suspendarea încărcătorului cu ajutorul acestuia. Cablul electric și încărcătorul se pot deteriora.
 - ▶ Apucați și țineți încărcătorul de carcasă.
 - ▶ Suspendați încărcătorul de consola de perete.

4.12 Curățarea, întreținerea și repararea

▲ AVERTISMENT

- Dacă este introdus acumulatorul pe durata curățării, întreținerii sau reparării este posibilă pornirea accidentală a motocoasei. Risc de rănire gravă a persoanelor și de pagube materiale.



- ▶ Extrageți acumulatorul.

- Detergenții abrazivi, curățarea cu jet de apă sau obiectele ascuțite pot deteriora motocoasa, apărătoarea, unealta tăietoare, acumulatorul și încărcătorul. Dacă motocoasa, apărătoarea, unealta tăietoare, acumulatorul sau încărcătorul nu sunt curățate corespunzător, componentele ar putea să nu mai funcționeze corect, iar dispozitivele de siguranță să fie

















dezactivate. Se pot produce grave leziuni corporale.

- ▶ Curățați motocoasa, apărătoarea, unealta tăietoare, acumulatorul și încărcătorul conform descrierii din aceste instrucțiuni de utilizare.
- Dacă motocoasa, apărătoarea, unealta tăietoare, acumulatorul sau încărcătorul nu sunt întreținute sau reparate corespunzător, componentele ar putea să nu mai funcționeze corect, iar dispozitivele de siguranță să fie dezactivate. Există un risc de vătămări grave sau chiar de deces.
 - ▶ Nu efectuați lucrări de întreținere sau reparație pe cont propriu la nivelul motocoasei, al apărătorii, al unelei tăietoare, al acumulatorului și al încărcătorului.
 - ▶ În cazul în care motocoasa, apărătoarea, unealta tăietoare, acumulatorul sau încărcătorul trebuie întreținute sau reparate: Apelați la un distribuitor STIHL.

5 Pregătirea motocoasei de funcționare

5.1 Pregătirea motocoasei pentru funcționare

Înainte de începerea oricăror lucrări trebuie parcurși pașii următori:

- ▶ Asigurați-vă că următoarele componente sunt într-o stare sigură:
 - Motocoasă,  4.6.1.
 - Apărătoare,  4.6.2.
 - Cap cositor,  4.6.3.
 - Acumulator,  4.6.4.
 - Încărcător,  4.6.5.
- ▶ Verificați acumulatorul,  11.3.
- ▶ Încărcați complet acumulatorul,  6.2.
- ▶ Curățați motocoasa,  16.1.
- ▶ Atașați distanțierul,  7.1.
- ▶ Atașați apărătoarea,  7.2.
- ▶ Atașați mânerul circular,  7.3.
- ▶ Montați cușitele sau firele cositoare,  7.5.1 sau  7.6.1.
- ▶ Reglați lungimea tije,  8.2.
- ▶ Reglați mânerul circular,  8.3.
- ▶ Verificați elementele de comandă,  11.1.
- ▶ Dacă pașii nu pot fi efectuați: nu folosiți motocoasa și contactați un distribuitor STIHL.

6 Încărcarea bateriei și a LED-urilor

6.1 Montarea încărcătorului pe un perete

Încărcătorul poate fi montat pe un perete.

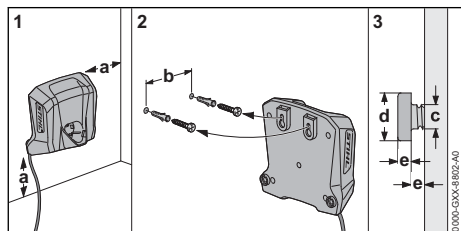

► Montați încărcătorul în așa mod pe perete, încât să se respecte următoarele condiții:

- Să fie folosite materiale de fixare corespunzătoare.
- Încărcătorul să fie în poziție orizontală. Respectați următoarele mărimi:
 - a = minim 100 mm
 - b = 54 mm
 - c = 4,5 mm
 - d = 9 mm
 - e = 2,5 mm

6.2 Încărcarea acumulatorului

Timpul de încărcare depinde de câțiva factori, de ex. temperatura acumulatorului sau temperatura ambiantă. Pentru o capacitate optimă, respectați intervalele de temperatură recomandate, 19.20.6. Timpul de încărcare real poate fi diferit de timpul de încărcare specificat. Timpul de încărcare este disponibil la www.stihl.com/charging-times.

Când ștecărul de rețea este introdus în priză, iar acumulatorul este introdus în încărcător, procesul de încărcare pornește automat. Când acumulatorul este complet încărcat, încărcătorul se decuplează automat.

În timpul încărcării, acumulatorul și încărcătorul se încălzesc.

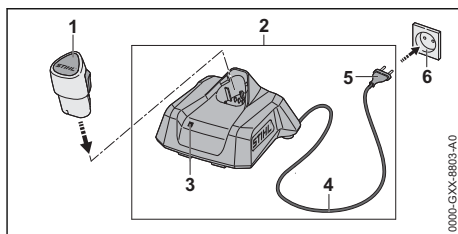

- Introduceți ștecărul de rețea (5) într-o priză de perete accesibilă (6). Încărcătorul (2) efectuează un autotest. LED-ul (3) se aprinde timp de aprox. 1 secundă verde și apoi aprox. 1 secundă roșu.
- Pozați cablul de racord (4).
- Introduceți acumulatorul (1) în ghidajele încărcătorului (2) și împingeți până la opritor. LED-ul (3) se aprinde continuu sau intermitent în verde. Acumulatorul (2) este în curs de încărcare.
- Dacă LED-ul (3) nu mai este aprins: Acumulatorul (1) este încărcat complet și poate fi scos din încărcătorul (2).
- Dacă nu se mai utilizează încărcătorul (2): scoateți ștecărul de rețea (5) din priză (6).

6.3 Indicarea stării de încărcare

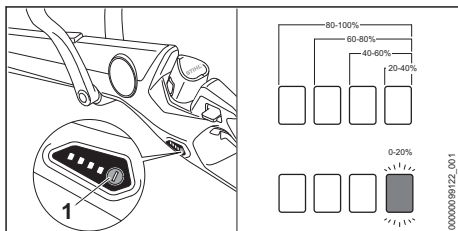

- Introduceți acumulatorul.
- Apăsăți butonul (1). LED-urile luminează verde timp de aproximativ 5 secunde și indică starea de încărcare.
- Dacă LED-ul verde se aprinde intermitent: încărcăți acumulatorul.

6.4 LED-urile de la motocoasă

LED-urile pot indica starea de încărcare a acumulatorului sau defecțiunile. LED-urile pot lumina continuu, respectiv intermitent, verde sau roșu.

Dacă LED-urile luminează continuu sau intermitent verde, se indică nivelul de încărcare.

- Dacă LED-urile luminează continuu sau intermitent roșu: remediați defecțiunile, 19.1. La motocoasă sau la acumulator există o defecțiune.

6.5 LED la încărcător

LED-ul indică starea încărcătorului sau avarii. LED-ul poate lumina permanent, respectiv pâlpâi, cu culoarea verde sau roșu.

Dacă LED-ul luminează permanent sau intermitent cu culoarea verde, acumulatorul este în curs de încărcare.

► Dacă LED-ul este aprins continuu sau intermitent roșu: remediați avariile, 19.1.

Există o defecțiune la încărcător sau la acumulator.

7 Asamblarea motocoasei

7.1 Atașarea distanțierului

► Decuplați motocoasa și scoateți acumulatorul.

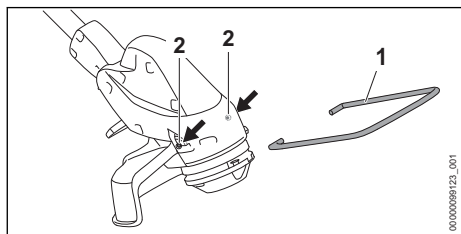

► Introduceți capetele distanțierului (1) în orificiile (2) de pe carcasă.

Distanțierul (1) nu trebuie demontat din nou.

7.2 Atașarea apărătoarei

► Decuplați motocoasa și scoateți acumulatorul.

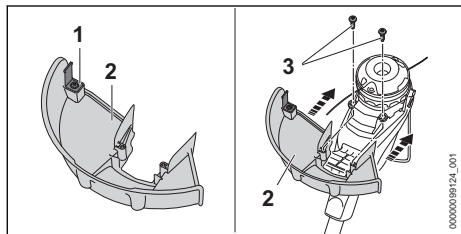

Cuțitul de debitat (1) este montat deja în apărătoare (2) și este interzisă demontarea acestuia.

► Împingeți apărătoarea (2) până la opritor în ghidajele de pe carcasă.

Apărătoarea (2) se închide bine pe carcasă.

► Înșurubați și strângeți șuruburile (3).

Nu aveți voie să scoateți din nou apărătoarea (2).

7.3 Atașarea mânerului circular

► Decuplați motocoasa și scoateți acumulatorul.

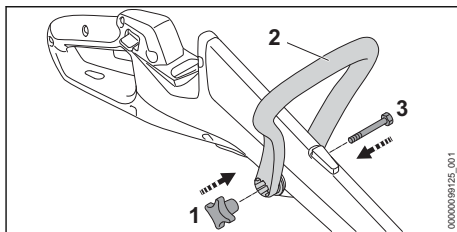

► Aliniați mânerul circular (2) astfel încât locașul pentru rozetă (1) să fie în dreapta mânerului de comandă.

► Apăsați una peste alta laturile mânerului circular (2) și așezați mânerul circular (2) pe mânerul de comandă până când mânerul circular (2) se fixează.

► Împingeți șurubul (3) prin gaură.

► Înșurubați și strângeți rozeta (1).

Este interzisă scoaterea din nou a mânerului circular (2).

7.4 Montarea și demontarea capului cositor

7.4.1 Atașarea capului cositor

► Decuplați motocoasa și scoateți acumulatorul.

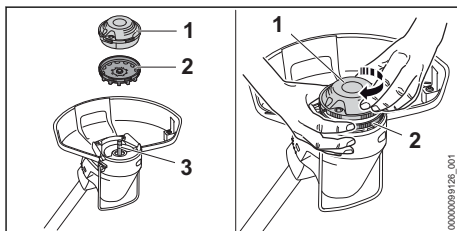

► Împingeți roata ventilatorului (2) pe arbore (3) astfel încât paletetele roții ventilatorului (2) să fie orientate în jos.

Dacă nu este montată roata ventilatorului, electromotorul nu este răcit suficient, iar motocoasa se oprește pe durata lucrului.

► Fixați manual roata ventilatorului (2).

► Așezați capul cositor (1) pe arbore (3), rotiți-l manual în sens orar și strângeți-l ferm.

7.4.2 Demontarea capului cositor

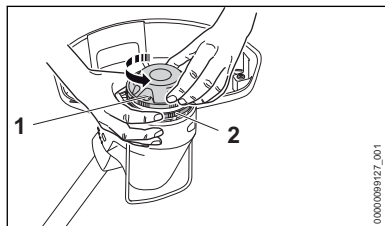

- ▶ Decuplați motocoasa și scoateți acumulatorul.
- ▶ Fixați manual roata ventilatorului (2).
- ▶ Deșurubați capul cositor (1) în sens antiorar.
- ▶ Detasați roata ventilatorului.

7.5 Montarea și demontarea cuțitului

7.5.1 Montarea cuțitului

- ▶ Decuplați motocoasa și scoateți acumulatorul.
- ▶ Cuțitele se lasă între 12 și 24 de ore într-un recipient cu apă.
- ▶ Cuțitele devin elastice.

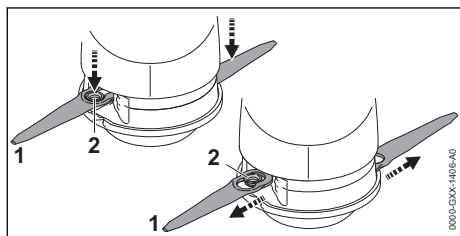

- ▶ Așezați cuțitul (1) pe capul cositor astfel încât manșonul (2) să se așeze în orificiul mare al cuțitului (1).
- ▶ Trageți cuțitul (1) în afară până când manșonul (2) se cuplează în orificiul mic al cuțitului (1).

7.5.2 Demontarea cuțitului

- ▶ Decuplați motocoasa și scoateți acumulatorul.

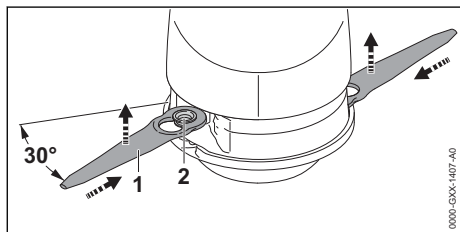

- ▶ Apăsăți cuțitul (1) în cavitatea din capul cositor până când manșonul (2) sare din orificiul mic al cuțitului (1).
- ▶ Scoateți cuțitul (1) prin partea superioară.

7.6 Montarea și demontarea firelor cositoare

7.6.1 Montarea firului cositor

- ▶ Decuplați motocoasa și scoateți acumulatorul.
- ▶ Firele cositoare se lasă între 12 și 24 de ore într-un recipient cu apă.
- ▶ Firele cositoare devin elastice.

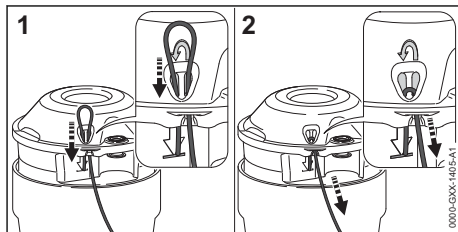

- ▶ Din partea de jos, împingeți firul cositor prin orificiul drept.
- ▶ Din partea de sus, împingeți firul cositor prin orificiul stâng până când capătul firului cositor acoperă simbolul.
- ▶ Țineți capătul scurt al firului cositor.
- ▶ Trageți de capătul lung al firului cositor până când firul cositor se așază bine pe capul cositor.

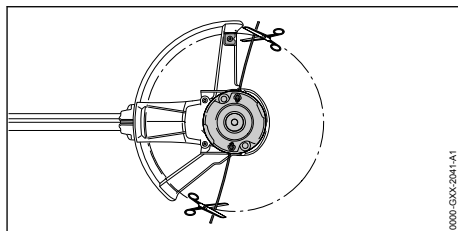

- ▶ Tăiați firele cositoare astfel încât acestea să ajungă până la cuțitul de debitat.

7.6.2 Demontarea firului cositor

- ▶ Decuplați motocoasa și scoateți acumulatorul.
- ▶ Împingeți în sus capătul scurt al firului cositor, afară din capul cositor.
- ▶ Trageți în sus capătul scurt al firului cositor, afară din capul cositor.
- ▶ Trageți afară firul cositor din capul cositor.

8 Reglarea motocoasei pentru utilizator

8.1 Reglarea unghiului tije

Tija poate fi reglată la unghiuri diferite, în funcție de înălțimea utilizatorului.

- ▶ Decuplați motocoasa și scoateți acumulatorul.

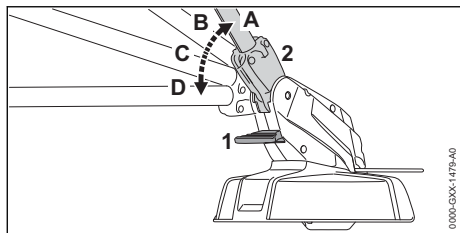

- ▶ Apăsați și țineți apăsat elementul de deblocare (1).
- ▶ Înclinați tija (2) în poziția dorită (de la A până la D) până când se fixează.
- ▶ Eliberați elementul de deblocare (1).

8.2 Reglarea lungimii tije

Tija poate fi reglată la lungimi diferite, în funcție de înălțimea utilizatorului.

- ▶ Decuplați motocoasa și scoateți acumulatorul.
- ▶ Țineți ferm mânerul de comandă.

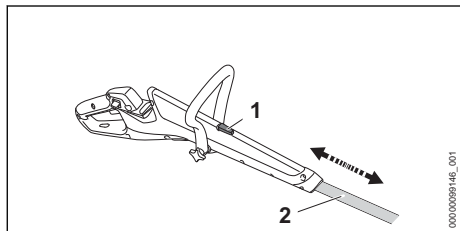

- ▶ Apăsați și țineți apăsat butonul de blocare (1).
- ▶ Trageți sau împingeți tija (2) în poziția dorită.
- ▶ Eliberați butonul de blocare (1).
- ▶ Glisați un pic tija (2) până când aceasta se blochează.

8.3 Reglarea mânerului circular

Mânerul circular poate fi reglat în diferite poziții, în funcție de înălțimea utilizatorului.

- ▶ Decuplați motocoasa și scoateți acumulatorul.

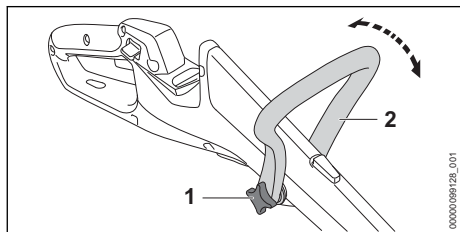

- ▶ Eliberați rozeta (1).
- ▶ Rabatați mânerul circular (2) în poziția dorită.
- ▶ Strângeți tare rozeta (1).

8.4 Modificarea motocoasei într-o mașină de tăiat margini

- ▶ Decuplați motocoasa și scoateți acumulatorul.

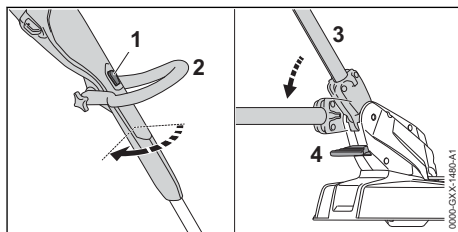

- ▶ Apăsați și țineți apăsat butonul de blocare (1).
- ▶ Rotiți mânerul de comandă (2) cu 90° până când acesta se blochează.
- ▶ Eliberați butonul de blocare (1).
- ▶ Apăsați și țineți apăsat elementul de deblocare (4).
- ▶ Înclinați tija (3) în poziția cea mai plană până când aceasta se blochează.
- ▶ Eliberați elementul de deblocare (4).

9 Introducerea și scoaterea bateriei

9.1 Introducerea acumulatorului

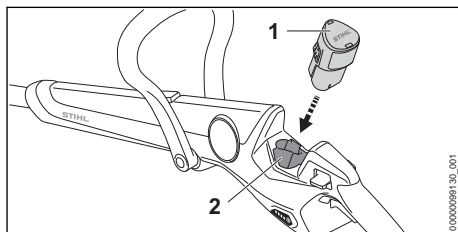

- ▶ Apăsați acumulatorul (1) în compartimentul acumulatorului (2) până la opritor. Acumulatorul (1) se fixează cu un clic.

9.2 Extragerea acumulatorului

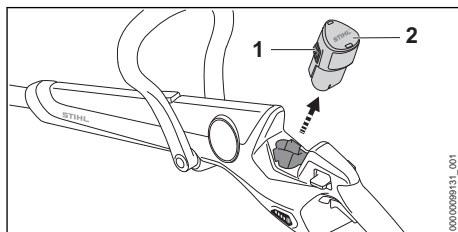

- ▶ Apăsați ambele cârlige de blocare (1). Acumulatorul (2) este acum deblocat și poate fi scos.

10 Pornirea și oprirea motocoasei

10.1 Pornirea motocoasei

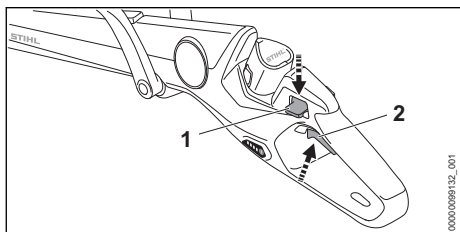

- ▶ Țineți motocoasa cu o mână de mânerul de comandă, astfel încât degetul mare să cuprindă mânerul de comandă.
- ▶ Țineți motocoasa cu cealaltă mână pe mânerul circular astfel încât degetul mare să cuprindă mânerul circular.
- ▶ Apăsăți maneta de blocare (1) cu degetul mare și mențineți-o apăsată.
- ▶ Apăsăți maneta de acționare (2) cu degetul arătător și mențineți-o apăsată. Motocoasa accelerează și unealta tăietoare se rotește. Maneta de blocare (1) poate fi eliberată.

10.2 Oprirea motocoasei

- ▶ Eliberați maneta de acționare.
- ▶ Așteptați până când unealta tăietoare nu se mai rotește.
- ▶ În cazul în care unealta tăietoare se rotește în continuare: scoateți acumulatorul și adresați-vă unui distribuitor STIHL. Motocoasa este defectă.

11 Verificarea acumulatorului și a motocoasei

11.1 Verificarea elementelor de comandă

Manetă de blocare și manetă de acționare

- ▶ Extrageți acumulatorul.
- ▶ Încercați să apăsați maneta de acționare fără să apăsați maneta de blocare.
- ▶ Dacă maneta de acționare nu poate fi apăsată: nu folosiți motocoasa și apelați la un distribuitor STIHL. Maneta de blocare este defectă.
- ▶ Apăsăți maneta de blocare și mențineți-o apăsată.
- ▶ Apăsăți maneta de acționare și eliberați-o din nou.

- ▶ Dacă maneta de acționare este greu de acționat sau nu sare în poziția sa inițială: nu folosiți motocoasa și apelați la un distribuitor STIHL. Maneta de acționare este defectă.

Pornirea motocoasei

- ▶ Introduceți acumulatorul.
- ▶ Apăsăți maneta de blocare și mențineți-o apăsată.
- ▶ Apăsăți maneta de acționare și mențineți-o apăsată. Unealta tăietoare se rotește.
- ▶ Dacă 3 LED-uri luminează intermitent roșu: scoateți acumulatorul și adresați-vă unui distribuitor STIHL. La motocoasă există o defecțiune.
- ▶ Eliberați maneta de acționare. Unealta tăietoare nu se mai rotește după scurt timp.
- ▶ În cazul în care unealta tăietoare se rotește în continuare: scoateți acumulatorul și adresați-vă unui distribuitor STIHL. Motocoasa este defectă.

11.2 Verificarea uneltei tăietoare

- ▶ Decuplați motocoasa și scoateți acumulatorul.

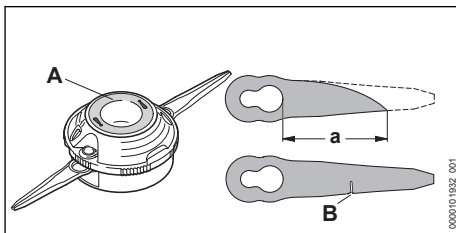

- ▶ În cazul în care marcajul de uzură (A) aflat sub capul cositor PolyCut 3-2 devine vizibil: nu folosiți motocoasa și înlocuiți capul cositor PolyCut 3-2.
- ▶ Dacă distanța dintre orificiul mare de pe cuțit și vârful unui cuțit este mai mică decât $a = 45 \text{ mm}$: înlocuiți ambele cuțite.
- ▶ Dacă este deteriorat un cuțit (B): înlocuiți ambele cuțite.

11.3 Verificarea acumulatorului

- ▶ Introduceți acumulatorul.
- ▶ Apăsăți butonul de pe motocoasă. LED-urile se aprind sau pâlpâie.
- ▶ Dacă LED-urile nu se aprind sau nu pâlpâie: nu folosiți motocoasa sau acumulatorul și apelați la un distribuitor STIHL. La motocoasă sau la acumulator există o defecțiune.

12 Lucrul cu motocoasa

12.1 Ținerea și ghidarea motocoasei

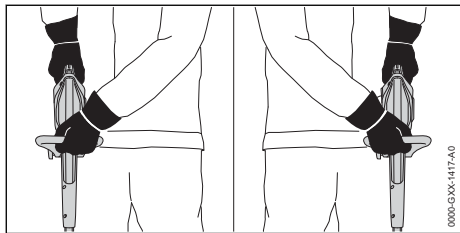

- ▶ Țineți motocoasa cu o mână de mânerul de comandă, astfel încât degetul mare să cuprindă mânerul de comandă.
- ▶ Țineți motocoasa cu cealaltă mână pe mânerul circular astfel încât degetul mare să cuprindă mânerul circular.

12.2 Tăierea marginilor

- ▶ Modificați motocoasa într-o mașină de tăiat margini.

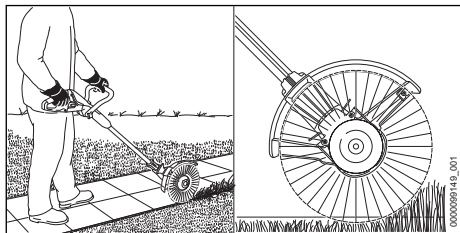

- ▶ Ghidați motocoasa de-a lungul marginii gazonului.
- ▶ În cazul în care trebuie menținută o distanță egală față de sol: rabatați distanțierul complet în afară.

12.3 Cosirea

Distanța de la sol a unelei tăietoare determină înălțimea de tăiere.

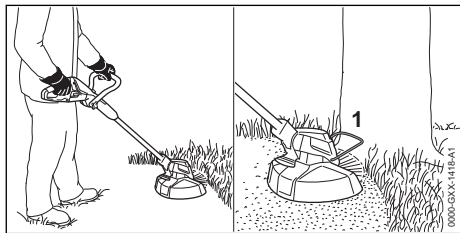

- ▶ Mișcați motocoasa uniform cu mișcări du-te vino.
- ▶ Deplasați-o încet înainte, într-un mod controlat.

- ▶ Dacă se lucrează cu un distanțier (1): decuplați complet distanțierul (1).

Pentru o capacitate optimă, respectați intervalele de temperatură recomandate, 20.6.

12.4 Reglarea firelor cositoare pe capetele cositoare AutoCut

- ▶ Atingeți scurt pe sol capul cositor rotitor. Se ajustează aproximativ 30 mm. Cuțitul de debitat din apărătoare lungeste în mod automat firele cositoare la lungimea corectă.

În cazul în care firele cositoare sunt mai scurte de 25 mm, acestea nu pot fi ajustate automat.

- ▶ Decuplați motocoasa și scoateți acumulatorul.
- ▶ Apăsăți și țineți apăsat butonul de pe capul cositor.
- ▶ Trageți afară cu mâna firele cositoare.
- ▶ În cazul în care firele cositoare nu mai pot fi trase afară: înlocuiți corpul bobinei cu firele cositoare. Corpul bobinei este gol.

13 După lucru

13.1 După lucru

- ▶ Decuplați motocoasa și scoateți acumulatorul.
- ▶ Dacă motocoasa este umedă: uscați motocoasa.
- ▶ Dacă acumulatorul este ud sau umed: lăsați acumulatorul să se usuce, 20.6.
- ▶ Curățați motocoasa.
- ▶ Curățați apărătoarea.
- ▶ Curățați unealta tăietoare.
- ▶ Curățați acumulatorul.

14 Transportarea

14.1 Transportul motocoasei

- ▶ Decuplați motocoasa și scoateți acumulatorul.

Purtarea motocoasei

- ▶ Țineți motocoasa de tijă cu o mână astfel încât unealta tăietoare să fie îndreptată spre spate, iar motocoasa să fie în echilibru.

Transportul motocoasei într-un autovehicul

- ▶ Asigurați motocoasa, așa încât aceasta să nu poată cădea și să nu se poată deplasa.

15 Stocarea

15.1 Depozitarea motocoasei

- ▶ Decuplați motocoasa și scoateți acumulatorul.

- ▶ Depozitați motocoasa astfel încât să se respecte următoarele condiții:
 - Motocoasa nu se poate răsturna și deplasa.
 - Motocoasa este depozitată într-un loc care nu se află la îndemâna copiilor.
 - Motocoasa este curată și uscată.
- ▶ Dacă motocoasa se depozitează mai mult de 30 de zile: demontați unealta tăietoare.

15.2 Păstrarea cuțitelor

Direct pe motocoasă pot fi păstrate până la 6 cuțite.

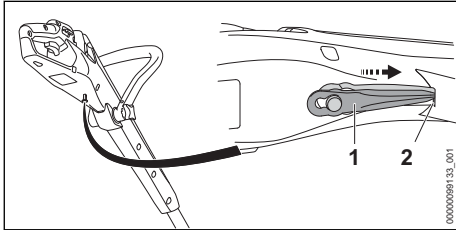

- ▶ Agățați cuțitul (1) pe partea inferioară a motocoasei.
- ▶ Împingeți vârful cuțitului (1) în orificiul (2) de pe motocoasă.
- ▶ Agățați următorul cuțit deasupra.

15.3 Depozitarea acumulatorului

STIHL recomandă păstrarea acumulatorului într-o stare de încărcare între 40 % și 60 % (2 LED-uri care se aprind verde).

- ▶ Depozitați acumulatorul așa încât să se respecte următoarele condiții:
 - Acumulatorul este depozitat într-un loc care nu se află la îndemâna copiilor.
 - Acumulatorul este curat și uscat.
 - Acumulatorul se află într-un spațiu închis.
 - Bateria este separată de motocoasă.
 - Dacă acumulatorul este depozitat în încărcător: îndepărtați ștecărul de rețea și depozitați acumulatorul cu o stare de încărcare între 40 % și 60 % (2 LED-uri care luminează verde).
 - Nu depozitați acumulatorul la temperaturi aflate în afara intervalului de temperatură specificat, 20.5.

INDICAȚIE

- Dacă acumulatorul nu este depozitat conform descrierii din prezentul Manual de utilizare, acumulatorul se poate descărca profund și, astfel, poate suferi daune iremediabile.
 - ▶ Înainte de depozitare, încărcați acumulatorul descărcat. STIHL recomandă păstrarea acumulatorului într-o stare de încărcare între 40 % și 60 % (2 LED-uri care luminează verde).
 - ▶ Depozitați acumulatorul separat de motocoasă.

15.4 Depozitarea încărcătorului

- ▶ Scoateți ștecărul din priză.

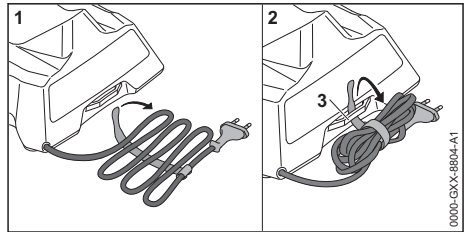

- ▶ Înfășurați cablul de racord și fixați-l la încărcător.
- ▶ Depozitați încărcătorul astfel încât să se respecte următoarele condiții:
 - Încărcătorul este depozitat într-un loc care nu se află la îndemâna copiilor.
 - Încărcătorul este curat și uscat.
 - Încărcătorul este depozitat într-un spațiu închis.
 - Încărcătorul nu este suspendat de cablul de racord sau la nivelul suportului (3) pentru cablul de racord.
 - Nu depozitați încărcătorul la temperaturi aflate în afara intervalului de temperatură specificat, 20.5.

16 Curățare

16.1 Curățarea motocoasei

- ▶ Decuplați motocoasa și scoateți acumulatorul.
- ▶ Curățați motocoasa cu o lavetă umedă.
- ▶ Îndepărtați materiile străine din compartimentul acumulatorului și curățați compartimentul acumulatorului folosind o lavetă curată.
- ▶ Curățați contactele electrice din compartimentul acumulatorului folosind o pensulă sau o perie moale.
- ▶ Curățați zona de sub roata ventilatorului folosind o pensulă sau o perie moale.

16.2 Curățarea protecției și a unelei tăietoare

- ▶ Decuplați motocoasa și scoateți acumulatorul.
- ▶ Curățați protecția și unealta tăietoare cu o cârpă umedă sau cu o perie moale.

16.3 Curățarea bateriei

- ▶ Curățați bateria cu o lavetă umedă.

16.4 Curățarea încărcătorului

- ▶ Scoateți ștecărul din priză.
- ▶ Curățați încărcătorul cu o lavetă umedă.
- ▶ Curățați contactele electrice ale încărcătorului folosind o pensulă sau o perie moale.

17 Întreținere



17.1 Intervale de întreținere

Intervalele de întreținere se vor stabili în funcție de condițiile de mediu și condițiile de lucru. STIHL vă recomandă următoarele intervale de întreținere:

Anual

19 Depanare

19.1 Remedierea defecțiunilor la motocoasă și la acumulator

| Defecțiunea | LED-urile de la motocoasă | Cauza | Remediere |
|---|---------------------------------------|--|---|
| La punerea în funcțiune, motocoasa nu pornește. | 1 LED luminează intermitent verde. | Motocoasa este aproape descărcată. | ▶ Încărcați acumulatorul. |
| | 1 LED luminează roșu. | Acumulatorul este prea fierbinte sau prea rece. | ▶ Extrageți acumulatorul. ▶ Lăsați acumulatorul să se răcească sau să se încălzească. |
| | 3 LED-uri luminează intermitent roșu. | Motocoasa este prea caldă. | ▶ Extrageți acumulatorul. ▶ Lăsați motocoasa să se răcească. |
| | 4 LED-uri luminează intermitent roșu. | Defecțiune la acumulator. | ▶ Extrageți acumulatorul. ▶ Curățați contactele electrice din compartimentul acumulatorului. ▶ Introduceți acumulatorul. ▶ Porniți motocoasa. ▶ Dacă cele 4 LED-uri luminează în continuare intermitent roșu: nu folosiți acumulatorul și apelați la un distribuitor STIHL. |
| | | Conexiunea electrică dintre motocoasă și acumulator este întreruptă. | ▶ Extrageți acumulatorul. ▶ Curățați contactele electrice din compartimentul acumulatorului. ▶ Introduceți acumulatorul. |
| | | Motocoasa sau acumulatorul sunt umede. | ▶ Lăsați motocoasa sau acumulatorul să se usuce,  20.6. |
| | | Unealta tăietoare este blocată. | ▶ Extrageți acumulatorul. ▶ Curățați motocoasa,  16.1. |
| În timpul funcționării, | 3 LED-uri aprinse roșu. | Motocoasa este prea caldă. | ▶ Extrageți acumulatorul. ▶ Lăsați motocoasa să se răcească. |

- ▶ Solicitați verificarea motocoasei de către un distribuitor STIHL.

18 Reparare

18.1 Repararea motocoasei, a unelei tăietoare, acumulatorului și a încărcătorului

Utilizatorul nu poate repara singur motocoasa, unealta tăietoare, acumulatorul și încărcătorul.

- ▶ În cazul în care motocoasa sau unealta tăietoare sunt deteriorate: Nu folosiți motocoasa sau unealta tăietoare și contactați un serviciu de asistență tehnică STIHL.
- ▶ Dacă acumulatorul este defect sau avariât: Înlocuiți acumulatorul.
- ▶ Dacă încărcătorul este defect sau avariât: Înlocuiți încărcătorul.
- ▶ În cazul în care cablul de racord este defect sau deteriorat: Nu folosiți încărcătorul și solicitați înlocuirea cablului de racord de către un serviciu de asistență tehnică STIHL.

| Defecțiunea | LED-urile de la motocoasă | Cauza | Remediere |
|--|---------------------------|---|--|
| motocoasa se oprește. | | | |
| | | Există o defecțiune electrică. | <ul style="list-style-type: none"> ▶ Scoateți acumulatorul și introduceți-l din nou. ▶ Porniți motocoasa. |
| Timpul de funcționare al motocoasei este prea scurt. | | Acumulatorul nu este complet încărcat. | ▶ Încărcați acumulatorul complet. |
| | | Durata de utilizare a acumulatorului este depășită. | ▶ Înlocuirea acumulatorului |
| Capul cositor nu poate fi demontat manual. | | Capul cositor este strâns prea tare. | <ul style="list-style-type: none"> ▶ Blocați roata ventilatorului cu ajutorul dornul. ▶ Deșurubați manual capul cositor. ▶ Scoateți dornul. |

19.2 Depanarea încărcătorului

| Defecțiunea | LED-ul încărcătorului | Cauza | Remediere |
|---|---|---|--|
| Acumulatorul nu este încărcat. | LED-ul luminează roșu. | Acumulatorul este prea fierbinte sau prea rece. | ▶ Lăsați acumulatorul introdus în încărcător. Încărcarea începe automat după ce s-a atins intervalul de temperatură permis. |
| | LED-ul pâlpâie cu roșu. | Conexiunea electrică între încărcător și acumulator este întreruptă. | <ul style="list-style-type: none"> ▶ Extrageți acumulatorul. ▶ Curățați contactele electrice de pe încărcător. ▶ Introduceți acumulatorul. |
| | | Defecțiune a încărcătorului. | ▶ Nu folosiți încărcătorul și apelați la un distribuitor STIHL. |
| | | Defecțiune la acumulator. | ▶ Nu folosiți acumulatorul și apelați la un distribuitor STIHL. |
| Încărcătorul nu efectuează un autotest. | LED-ul nu se aprinde timp de aproximativ 1 secundă verde și aproximativ 1 secundă roșu. | Conexiunea electrică la încărcător a fost întreruptă pentru scurt timp. | <ul style="list-style-type: none"> ▶ Scoateți ștecărul din priză. ▶ Așteptați 1 minut. ▶ Introduceți ștecărul de rețea în priză de contact. |

20 Date tehnice

20.1 Motocoasă STIHL

- Acumulator permis: STIHL AS
- Greutate fără acumulator, cu unealtă tăietoare și cu apărătoare: 2,1 kg
- Lungime fără unealtă tăietoare: 1160 mm până la 1340 mm

Durata de funcționare este disponibilă la www.stihl.com/battery-life.

20.2 Acumulator STIHL AS

- Tehnologie de acumuloare: Litiu-ion
- Tensiune: 10,8 V
- Capacitatea în Ah: vezi plăcuța de identificare

- Conținutul de energie în Wh: vezi plăcuța de identificare
- Greutatea în kg: vezi plăcuța de identificare

20.3 Încărcător STIHL AL 1

- Tensiune nominală: vezi plăcuța de identificare
- Frecvența: a se vedea plăcuța de identificare
- Puterea nominală: a se vedea plăcuța de identificare
- Curent de încărcare: vezi plăcuța de identificare
- Conținutul maxim de energie al acumulatorului permis STIHL AS: 12,5 Ah

Timpii de încărcare sunt disponibili la www.stihl.com/charging-times.

20.4 Cabluri prelungitoare

Când se folosește un cablu prelungitor, firele sale trebuie să aibă minim următoarele secțiuni transversale, în funcție de tensiune și de lungimea cablului:

Dacă tensiunea nominală de pe plăcuța de identificare este între 220 V și 240 V:

- Lungimea cablului până la 20 m: AWG 15 / 1,5 mm²
- Lungimea cablului 20 m până la 50 m: AWG 13 / 2,5 mm²

Dacă tensiunea nominală de pe plăcuța de identificare este între 100 V și 127 V:

- Lungimea cablului până la 10 m: AWG 14 / 2,0 mm²
- Lungimea cablului 10 m până la 30 m: AWG 12 / 3,5 mm²

20.5 Limite de temperatură



AVERTISMENT

- Acumulatorul nu este protejat împotriva tuturor influențelor mediului. Dacă acumulatorul este expus la anumite influențe ale mediului, acesta se poate aprinde sau exploda. Risc de rănire gravă a persoanelor și de pagube materiale.
 - ▶ Nu încărcați acumulatorul la temperaturi sub - 20 °C sau peste + 50 °C.
 - ▶ Nu încărcați motocoasa, acumulatorul sau încărcătorul la temperaturi sub - 20 °C sau peste + 50 °C.
 - ▶ Nu depozitați motocoasa, acumulatorul sau încărcătorul la temperaturi sub - 20 °C sau peste + 70 °C.

20.6 Intervale de temperatură recomandate

Pentru o capacitate optimă a motocoasei, a acumulatorului și a încărcătorului, respectați următoarele intervale de temperatură:

- Încărcare: + 5 °C până la + 40 °C
- Utilizare: - 10 °C până la + 40 °C
- Depozitare: - 20 °C până la + 50 °C

Dacă acumulatorul este încărcat, utilizat ori depozitat la temperaturi în afara intervalului de temperaturi recomandat, capacitatea acestuia poate fi redusă.

În cazul în care acumulatorul este ud sau umed, lăsați-l să se usuce de cel puțin 48 de ore la o temperatură mai mare de + 15 °C și mai mică de + 50 °C și la o umiditate mai mică de 70 %. O umiditate mai mare poate prelunge timpul de uscare.

20.7 Nivelurile de zgomot și vibrații

Valoarea K pentru nivelul de presiune acustică este 2 dB(A). Valoarea K pentru nivelul de putere sonoră este 2 dB(A). Valoarea K pentru valorile de vibrație este 2 m/s².

STIHL recomandă purtarea unei căști de protecție auditivă.

- Nivel de presiune acustică L_{pA} măsurat conform IEC 62841-4-4: 76 dB(A)
- Nivelul de putere sonoră L_{WA} măsurat conform IEC 62841-4-4: 89 dB(A)
- Valoarea vibrațiilor a_{hV} măsurată conform IEC 62841-4-4:
 - Mâner de comandă: 4,8 m/s²
 - Mâner circular: 3,6 m/s²

Valorile nivelurilor indicate ale vibrațiilor au fost măsurate conform unei metode de testare standardizate și pot fi folosite pentru compararea aparatelor electrice. Valorile efective ale vibrațiilor ce survin pot să difere de valorile indicate, în funcție de modul de utilizare. Valorile indicate ale vibrațiilor se pot întrebuița pentru o primă estimare a solicitării din punct de vedere al vibrațiilor. Solicitarea efectivă prin vibrații trebuie estimată. Pot fi astfel luați în considerare timpii în care aparatul electric este deconectat și aceia în care a funcționat însă fără a fi sub sarcină.

Informații referitoare la conformitatea cu Directiva pentru vibrații 2002/44/CE sunt disponibile la www.stihl.com/vib.

20.8 REACH

REACH este Regulamentul european referitor la înregistrarea, evaluarea și autorizarea substanțelor chimice.

Informații referitoare la conformarea Regulamentului REACH sunt date la www.stihl.com/reach.

21 Combinații între unelte tăietoare și apărători

21.1 Motocoasă STIHL FSA 30.0

Următoarele capete cositoare pot fi montate împreună cu apărătoarea:

- Cap cositor PolyCut 3-2

- cu cuțite (Ø 230 mm)
- cu fir cositor „rotund, silențios” cu diametru de 1,6 mm (Ø 250 mm)
- Cap cositor AutoCut C 3-2 (Ø 250 mm)
 - cu fir cositor „rotund, silențios” cu diametru de 1,6 mm

Dacă se folosește un cap cositor cu fire cositoare, durata de funcționare a acumulatorului poate scădea.

22 Piese de schimb și accesorii

22.1 Piese de schimb și accesorii

STIHL  Aceste simboluri identifică piesele de schimb originale STIHL și accesorii originale STIHL.

STIHL recomandă folosirea pieselor de schimb originale STIHL și a accesoriiilor originale STIHL.

Piesele de schimb și accesoriiile altor producători nu pot fi evaluate de STIHL referitor la fiabilitate, siguranță și potrivire în pofida monitorizării continue a pieței, iar STIHL nu poate recomanda utilizarea acestora.

Piesele de schimb și accesoriiile originale STIHL se pot procura de la un distribuitor STIHL.

23 Eliminare

23.1 Eliminarea motocoasei, bateriei și a încărcătorului

Informațiile referitoare la eliminare pot fi obținute din partea administrației locale sau din partea unui distribuitor de specialitate STIHL.

O eliminare necorespunzătoare poate dăuna sănătății și mediului.

- ▶ Produsele STIHL și ambalajul acestora trebuie livrate pentru reciclare la un centru de colectare adecvat, conform prevederilor locale.
- ▶ Nu eliminați împreună cu gunoiul menajer.

24 Declarație de conformitate EU

24.1 Motocoasă STIHL FSA 30.0

ANDREAS STIHL AG & Co. KG
Badstraße 115
D-71336 Waiblingen
Germania

declară pe propria răspundere, că

- Model constructiv/categorie de utilaj: trimmer cu acumulator pentru gazon/mașină de tăiat pentru marginile peluzei
- Marca: STIHL
- Tip: STIHL FSA 30.0
- Identificator de serie: FA10

este conformă cu cerințele Directivelor relevante 2011/65/UE, 2006/42/CE, 2014/30/UE și 2000/14/CE și a fost creată și produsă în conformitate cu versiunile diverselor standarde aplicabile la respectivele date de producție: EN 55014-1, EN 55014-2, EN 62841-1 și ISO 12100 cu respectarea IEC 62841-4-4, EN 60335-1 și EN 50636-2-91.

Pentru determinarea nivelului de putere sonoră măsurat și garantat s-a procedat conform directivei 2000/14/CE, Anexa VI.

Organismul notificat implicat: VDE Prüf- u. Zertifizierungsinstitut, Merianstraße 28, 63069 Offenbach, Germania

- Nivel de putere sonoră măsurat: 89 dB(A)
- Nivel de putere sonoră garantat: 91 dB(A)

Documentele tehnice sunt păstrate de Departamentul de autorizare produse al ANDREAS STIHL AG & Co. KG.

Anul producției, țara producătoare și codul utilajului sunt indicate pe motocoasă.

Waiblingen, 01.07.2023

ANDREAS STIHL AG & Co. KG

reprezentat de 

Robert Olma, Vice President, Regulatory Affairs & Global Governmental Relations

25 Declarația de conformitate UKCA

25.1 Motocoasă STIHL FSA 30.0

**UK
CA**

ANDREAS STIHL AG & Co. KG
Badstraße 115
D-71336 Waiblingen

Germania

declară pe propria răspundere, că

- Model constructiv/categorie de utilaj: trimmer cu acumulator pentru gazon/mașină de tăiat pentru marginile peluzei
- Marca: STIHL
- Tip: STIHL FSA 30.0
- Identificator de serie: FA10

este conformă cu cerințele Regulamentelor pentru Regatul Unit The Restriction of the Use of Certain Hazardous Substances in Electrical and Electronic Equipment Regulations 2012, Supply of Machinery (Safety) Regulations 2008, Electro-magnetic Compatibility Regulations 2016 și Noise Emission in the Environment by Equipment for use Outdoors Regulations 2001 relevante și a fost creată și produsă în conformitate cu versiunile următoarelor standarde aplicabile la respectivele date de producție: EN 55014-1, EN 55014-2, EN 62841-1 și ISO 12100 cu respectarea IEC 62841-4-4, EN 60335-1 și EN 50636-2-91.

Procedee folosite pentru evaluarea conformității conform directivei pentru Regatul Unit Noise Emission in the Environment by Equipment for use Outdoors Regulations 2001, Schedule 9.

Organismul notificat implicat: AnP Certification Limited, 2 Parkfield Street, Rusholme, Manchester M 14 4PN

- Nivel de putere sonoră măsurat: 89 dB(A)
- Nivel de putere sonoră garantat: 91 dB(A)

Documentele tehnice sunt păstrate de ANDREAS STIHL AG & Co. KG.

Anul producției, țara producătoare și codul utilajului sunt indicate pe motocoasă.

Waiblingen, 01.07.2023

ANDREAS STIHL AG & Co. KG

reprezentat de 

Robert Olma, Vice President, Regulatory Affairs & Global Governmental Relations

26 Instrucțiuni generale de siguranță pentru electrounelte

26.1 Introducere

Acest capitol descrie instrucțiunile generale de siguranță formulate în standardul european EN/IEC 62841 pentru electrounelte manuale, acționate cu motor.

STIHL trebuie să reproducă aceste texte.

Indicațiile de securitate precizate la "Siguranța electrică" cu privire la evitarea electrocutărilor nu se aplică produselor cu acumulator STIHL.



AVERTISMENT

- **Citiți toate indicațiile de siguranță, instrucțiunile, imaginile și datele tehnice, cu care este prevăzută această electrounealtă.** Nerespectarea următoarelor instrucțiuni poate cauza electrocutare, incendii și/sau grave răniri. **Păstrați toate instrucțiunile de siguranță și indicațiile pentru a fi folosite ulterior.**

Termenul întrebuițat în cadrul instrucțiunilor de siguranță "Electrounealtă" se referă la electrouneltele utilizate în rețea (cu cablu de rețea) și electrouneltele acționate prin acumulator (fără cablu de rețea).

26.2 Siguranța la locul de muncă

- a) **Mențineți curățenia la locul de muncă, precum și bunele condiții de luminozitate.** Zonele de lucru aflate în dezordine sau fără luminozitate pot duce la accidente.
- b) **Nu întrebuițați unealta electrică în zone cu potențial exploziv, în spații în care se găsesc lichide inflamabile, gaze sau praf.** Unelele electrice produc scântei care la rândul lor ar putea aprinde praful sau aburii.
- c) **În timpul utilizării unei electrice țineți la distanță copiii și alte persoane.** În cazul distragerii atenției ați putea pierde controlul asupra unei electrice.

26.3 Siguranța electrică

- a) **Ștecherul unei electrice trebuie să corespundă prizei electrice. Nu se vor aduce modificări ștecherului. Nu întrebuițați adaptoare la ștecher împreună cu unele electrice cu împământare.** Ștecherile nemodificate și prizele electrice corespunzătoare reduc riscul unei eventuale electrocutări.
- b) **Evitați contactul unor părți ale corpului cu suprafețele conductoare, cum ar fi cele ale țevilor, instalațiilor de încălzire, cuptoarelor și frigiderelor.** Apare un risc crescut de electrocutare atunci când corpul dumneavoastră devine conducător electric.
- c) **Protejați unelele electrice de ploaie și umezeală.** Pătrunderea apei într-o unealtă electrică sporește riscul electrocutării.

- d) **Cablul de racord nu se va întrebuiți în alte scopuri. Nu folosiți niciodată cablul de racord pentru purtare, tragere sau pentru scoaterea ștecherului de la unealta electrică. Protejați cablul de căldură, ulei, muchii ascuțite sau piese mobile.** Cablurile avariate sau încurcate cresc riscul electrocutării.
- e) **Când întrebuiți o unealtă electrică în aer liber, utilizați numai cabluri prelungitoare destinate și pentru exterior.** Utilizarea unui cablu prelungitor destinat spațiilor din exterior reduce riscul electrocutării.
- f) **Atunci când utilizarea unei unelte electrice în mediu umed este inevitabilă, întrebuiți un întrerupător cu protecție la curenți paraziți.** Utilizarea întrerupătorului cu protecție la curenți paraziți reduce riscul electrocutării.
- f) **Purtați îmbrăcăminte corespunzătoare. Nu purtați îmbrăcăminte lejeră sau bijuterii. Asigurați distanța corespunzătoare între păr și îmbrăcăminte față de piesele mobile.** Îmbrăcăminte largă, bijuteriile sau părul lung s-ar putea prinde de componentele mobile.
- g) **În cazul în care sunt montate echipamente de scoatere și de colectare a prafului, acestea trebuie conectate și folosite în mod corespunzător.** Utilizarea unui aspirator poate reduce pericolele provocate de praf.
- h) **Nu vă lăsați ghidați de un fals sentiment de securitate și nu ignorați regulile de siguranță referitoare la uneltele electrice, chiar dacă sunteți familiarizați cu unealta electrică, în urma unei utilizări frecvente.** Acționarea cu neglijență poate duce la răni grave în decurs de câteva secunde.

26.4 Siguranța persoanelor

- a) **Fiți vigilenți, acordați atenție la ceea ce faceți și acționați prevăzător atunci când lucrați cu sula electrică. Nu întrebuiți electrounealta dacă sunteți obosit sau vă aflați sub influența drogurilor, alcoolului sau medicamentelor.** Un moment de neatenție în timpul întrebuițării uneltei electrice poate duce la grave răni.
- b) **Purtați echipament personal de protecție și întotdeauna ochelari de protecție.** Purtarea echipamentului personal de protecție, precum mască antipraf, cizme de protecție stabile la alunecare, cască de protecție sau cască antifonică, în funcție de tipul și modul de utilizare a uneltei electrice, micșorează riscul apariției rănilor.
- c) **Evitați pomirea accidentală. Asigurați-vă că electrounealta este oprită înainte de a o conecta la sursa de curent electric și/sau acumulator, de a o prinde sau de a o transporta.** Dacă, la transportarea uneltei electrice, țineți degetul pe comutator sau dacă unealta electrică este pornită în momentul conectării la sursa de curent electric, pot apărea accidente.
- d) **Înainte de pornirea uneltei electrice îndepărtați sculele de reglaj sau șurubelnițele.** Prezența unei unelte sau chei la o piesă rotativă a uneltei electrice, poate cauza răni.
- e) **Adoptați întotdeauna o poziție corectă a corpului. Asigurați o poziție sigură și păstrați-vă permanent echilibrul corporal.** Astfel veți putea avea un mai bun control asupra uneltei electrice în situații imprevizibile.

26.5 Manipularea și utilizarea uneltei electrice

- a) **Nu suprasolicitați unealta electrică. Întrebuiți numai unelte electrice special destinate profilului muncii dumneavoastră.** Cu ajutorul sculei electrice potrivite lucrați mai bine și mai sigur în domeniul de performanță indicat.
- b) **Nu folosiți unelte electrice care au comutatorul defect.** O unealtă electrică care nu mai poate fi pornită sau oprită, prezintă pericol și trebuie reparată.
- c) **Scoateți ștecherul din priză și/sau îndepărtați acumulatorul înainte de a efectua reglaje la aparat, de a schimba piesele accesorii sau de a scoate din funcțiune aparatul.** Aceste măsuri de precauție împiedică pornirea accidentală a uneltei electrice.
- d) **Nu păstrați electrounelele neutilizate la îndemâna copiilor. Nu permiteți exploatarea uneltei electrice de către persoane care nu dețin experiență în utilizare sau care nu au citit aceste instrucțiuni.** Uneltele electrice prezintă pericol dacă sunt întrebuițate de persoane neexperimentate.
- e) **Uneltele electrice necesită îngrijire. Controlați dacă piesele mobile funcționează ireproșabil și nu se prind, dacă piesele nu sunt sparte sau avariate astfel încât să influențeze funcționarea uneltei electrice.** Piesele avariate se vor repara înainte de utilizarea uneltei electrice. Multe accidente provin de la unelte electrice întreținute necorespunzător.
- f) **Mențineți uneltele tăietoare ascuțite și curate.** Uneltele tăietoare cu muchii tăietoare

ascuțite întreținute cu atenție se prind mai puțin și sunt mai ușor de ghidat.

- g) **Utilizați electrouneltele, unealta de intervenție, uneltele de intervenție etc. corespunzător instrucțiunilor acestora. Luați în considerare condițiile de lucru și activitatea care trebuie efectuată.** Întrebuințarea uneltelor electrice în alte scopuri decât cele special prevăzute poate duce la situații periculoase.
- h) **Păstrați mânerele și suprafețele de prindere uscate, curate și lipsite de ulei și grăsimi.** Mânerele și suprafețele de prindere alune-coase nu permit o operare și un control al unelei electrice în condiții de siguranță în caz de situații neprevăzute.

26.6 Manipularea și utilizarea unelei cu acumulator

- a) **Încărcați acumulatorul numai cu încărcătoarele recomandate de fabricant.** La un încărcător adecvat unui anumit tip de acumulator, există pericolul de incendiu dacă acesta este utilizat cu alte acumulatori.
- b) **Întrebuințați numai acumulatori prevăzuți special pentru unelte electrice.** Utilizarea altor acumulatori poate conduce la răniri și pericol de incendiu.
- c) **Nu țineți acumulatorul în apropierea agrafelor de birou, monedelor, cheilor, acelor, șuruburilor sau altor obiecte metalice care ar putea duce la formarea de punți cu contacte.** Un scurtcircuit cu contactele acumulatorului poate duce la arderi sau incendii.
- d) **În cazul utilizării necorespunzătoare lichidului din acumulator s-ar putea revărsa. Evitați contactul cu acesta. În cazul unui contact accidental, clătiți bine cu apă. Dacă lichidul ajunge la ochi, apelați la ajutorul unui medic.** Lichidul revărsat al acumulatorului poate duce la iritații sau arsuri ale pielii.
- e) **Nu utilizați un acumulator deteriorat sau modificat.** Acumulatorii deteriorați sau modificați se pot comporta imprevizibil și pot cauza un incendiu, explozie sau rănire.
- f) **Nu expuneți acumulatorul la foc sau la temperaturi ridicate.** Focul sau temperaturile de peste 130 °C (265 °F) pot cauza explozii.
- g) **Urmați toate instrucțiunile referitoare la încărcare și nu încărcați niciodată acumulatorul sau unealta cu acumulator în afara intervalului de temperatură specificat în manualul de instrucțiuni.** Încărcarea incorectă sau încărcarea în afara intervalului de temperatură

admis poate distruge acumulatorul și crește riscul de incendiu.

26.7 Service

- a) **Pentru repararea unelei electrice adresați-vă numai personalului calificat de specialitate și numai cu piese originale de schimb.** Astfel se garantează păstrarea siguranței unelei electrice.
- b) **Nu faceți niciodată service la acumulatorii deteriorați.** Toate lucrările de întreținere a acumulatorului trebuie efectuate doar de către producător sau de unitățile de service autorizate.

26.8 Instrucțiuni de siguranță pentru trimmer pentru gazon și mașină de tăiat pentru marginile peluzei

- a) **Nu folosiți mașina pe vreme rea, mai ales în caz de furtună.** Acest lucru reduce pericolul de lovire de trăsnet.
- b) **Verificați temeinic dacă în zona de lucru există animale sălbatice.** Animalele sălbatice pot fi vătămate în mașina aflată în funcționare.
- c) **Verificați temeinic zona de lucru și îndepărtați toate pietrele, așchile, sârmele, oasele și alte corpuri străine.** Piesele ejectate pot duce la vătămări.
- d) **Înainte de utilizarea mașinilor, verificați întotdeauna dacă unealta tăietoare și unitatea tăietoare nu sunt deteriorate.** Piesele deteriorate cresc riscul de vătămare.
- e) **Înainte de utilizare, verificați cablul de rețea și eventualele cabluri prelungitoare în privința semnelor de deteriorare sau uzură.** Dacă, în timpul utilizării, cablul de rețea este deteriorat sau uzat, opriți mașina și nu atingeți cablul înainte de a scoate ștecărul de rețea. Un cablu de rețea sau prelungitor deteriorat poate duce la electrocutare, incendiu și/sau accidente grave.
- f) **Lăsați capacele de protecție la locul lor. Capacele de protecție trebuie să fie gata de utilizare și să fie fixate corespunzător.** Un capac de protecție desprins, deteriorat sau care nu funcționează corect poate duce la vătămări.
- g) **Asigurați-vă că orificiile de admisie a aerului nu prezintă depuneri.** Orificiile de admisie a

- aerului blocate și depunerile pot duce la supraîncălzire sau pericol de incendiu.
- h) **Purtați ochelari de protecție și protecție auditivă.** Echipamentul de protecție personal adecvat reduce vătămările.
- i) **Purtați încălțăminte de protecție rezistență la alunecare de fiecare dată când operați mașina. Nu lucrați niciodată desculți sau cu sandale deschise.** Astfel se evită pericolul de vătămare a piciorului la contactul cu elementul tăietor rotativ.
- j) **Atunci când operați mașina, purtați de fiecare dată îmbrăcăminte precum pantaloni care acoperă picioarele utilizatorului.** Contactul cu elementul tăietor rotativ sau cu firele poate duce la vătămări.
- k) **Țineți persoanele din jur la distanță în timpul operării mașinii.** Piesele ejectate pot duce la vătămări grave.
- l) **Nu operați mașina la o înălțime mai mare decât înălțimea taliei.** Acest lucru ajută la evitarea contactului accidental cu elementul tăietor și permite un control mai bun al mașinii în situații neașteptate.
- m) **Nu operați mașina în iarbă udă. Mergeți încet și nu alergați niciodată lângă mașină.** Astfel se reduce pericolul de alunecare și cădere, ceea ce poate duce la vătămări.
- n) **Nu operați mașina pe pante foarte abrupte.** Astfel se reduce pericolul de pierdere a controlului, de alunecare și cădere, ceea ce poate duce la vătămări.
- o) **În timpul efectuării lucrărilor în pantă, asigurați-vă că aveți o poziție stabilă; așezați-vă întotdeauna transversal față de pantă, nu în susul sau în josul acesteia și aveți foarte mare grijă la modificarea direcției de lucru.** Astfel se reduce pericolul de pierdere a controlului, de alunecare și cădere, ceea ce poate duce la vătămări.
- p) **Țineți toate cablurile de rețea la distanță de zona de tăiere.** Cablurile de rețea pot fi ascunse în desigururi și tușururi și pot fi deteriorate sau tăiate de fir sau de elementul tăietor.
- q) **Țineți toate părțile corpului la distanță de elementul tăietor sau firul de tăiere care se rotește. Nu scoateți materialul din mașină înainte de a o deconecta de la sursa de alimentare cu curent.** Elementul tăietor rotativ sau firul poate provoca vătămări grave.
- r) **Atunci când transportați mașina, opriți-o și nu o țineți orientată spre corpul dumneavoastră.** Manipularea corespunzătoare a mașinii reduce probabilitatea unui contact accidental cu elementele tăietoare sau firele de tăiere rotative.
- s) **Folosiți numai capetele tăietoare de schimb, firele și elementele de tăiere rotative din material plastic recomandate de producător.** Piesele de schimb necorespunzătoare pot avea drept consecință pierderea controlului, deteriorări și vătămări.
- t) **Nu înlocuiți firele sau lamele din material plastic cu sârme sau lame metalice.** Utilizarea elementelor tăietoare nerecomandate poate duce la vătămări.

www.stihl.com



0458-039-9801-A



0458-039-9801-A